

2019

Pollet Pool Group

CATALOGUS **2019**



 Pollet Pool Group

* Deze catalogus moet worden beschouwd als louter informatief. Alle illustraties en foto's zijn louter indicatief en kunnen afwijken van het product waarnaar wordt verwezen. De prijzen en specificaties gelden onder alle voorbehoud, onder meer voor drukfouten. Pollet Pool Group houdt zich het recht voor om op elk moment de prijzen of specificaties in deze catalogus te wijzigen zonder voorafgaandelijke vermelding. Bij enige twijfel, aarzel niet om ons verkoopteam te contacteren.
 * Pollet Pool Group kan nooit aansprakelijk worden gesteld voor wijzigingen aan de producten die door de fabrikant worden doorgeweerd.
 * Alle prijzen zijn geldig vanaf 1 februari 2019, excl. BTW, AF-fabriek.
 * Garanties zijn niet van toepassing op onderdelen die onderhevig zijn aan slijtage en/of verkeerde manipulatie door de installateur of de klant.

SUPPORTING THE MAGIC OF YOUR PROJECTS

Supporting Pool Builders



1	Pompen	17
		V.02/19
2	Filters	51
3	Filter media	71
4	Inbouwstukken	77
5	Schakelkasten	99
6	Daisy	113
7	Verlichting	133
8	Verwarming	153
9	Liners	177
10	UV	191
11	Zoutelektrolyse	199
12	Dosering	207
13	Chemicaliën	237
14	Aquadeck	257
15	Zwembadafdekkingen	269
16	Onderhoudsproducten	285
17	Reinigers	299
18	Randstenen	311
19	Rond het zwembad	319
20	Tegenstroomsystemen	337
21	Polystyreen kits	349
22	Commerciële zwembaden	353
23	Spa	385
24	PVC	401

THINK GLOBALLY ACT LOCALLY

HET GROOTSTE AANBOD

Pollet Pool Group (kortweg PPG) is een Belgische zwembadspecialist met filialen in de voornaamste Europese landen. Het gamma aangeboden producten omvat een ruime keuze aan componenten voor zowel de privé alsook de publieke zwembaden. Pollet Pool Group beschikt over een ruime voorraad en verkoopt zijn kwaliteitsproducten enkel aan vaklui.

10 EUROPESE VESTIGINGEN

Pollet Pool Group heeft vestigingen in de belangrijke Europese landen en heeft een centraal magazijn van 18.000 m². Onze Europese hoofdzetel is gevestigd in België te Waregem. U vindt alle details over deze Europese vestigingen op www.polletpoolgroup.com.

PPG in een notendop

- Een Belgische familiale onderneming
- 10 Europese vestigingen
- Uitsluitend toelevering aan de professionele zwembadbouwer
- Het meest complete aanbod zwembadcomponenten
- Een grote voorraad en snelle leveringen
- Een uitgebreide technische helpdesk
- Een aanbod technisch-commerciële opleidingen
- Transparante kortingen
- Een service team met gekwalificeerde koeltechniekers
- Eigen producten in samenwerking met gerenommeerde partners

ENKELE VAN ONZE PARTNERS



**EUROPA****Simon Bolleire**

T. 00 32 492 279 250 - sib@polletpoolgroup.com

**VLAANDEREN****Simon Bolleire**

T. 00 32 492 279 250 - sib@polletpoolgroup.com

Alexander Albrecht

T. 00 32 492 973 549 - aa@polletpoolgroup.com

Markus Van Vlierberghe

T. 00 32 491 616 087 - mav@polletpoolgroup.com

Daphne Velings

T. 00 32 483 042 510 - dav@polletpoolgroup.com

Nicolas Verstraete

T. 00 32 493 407 110 - niv@polletpoolgroup.com

WALLONIË**Alexander Albrecht**

T. 00 32 492 973 549 - aa@polletpoolgroup.com

**NEDERLAND****Sander van Beek**

T. 00 31 6 23 927 618 - sav@polletpoolgroup.com

Ron van de Pol

T. 00 31 6 51 763 059 - rov@polletpoolgroup.com

**LUXEMBURG****Alexander Albrecht**

T. 00 32 492 973 549 - aa@polletpoolgroup.com

**FRANKRIJK****Alexander Albrecht**

T. 00 32 492 973 549 - aa@polletpoolgroup.com

**VERENIGD KONINKRIJK****Peter Turnbull**

T. 00 44 7 850 773 979 - peter.turnbull@polletpoolgroup.co.uk

ZUID-ENGLAND & ZUID WALES**Claire Hansberry**

T. 00 44 7 825 066 186 - claire.hansberry@polletpoolgroup.co.uk

**NOORD-WALES, NOORD-IERLAND
NOORD-ENGLAND, SCHOTLAND****Graham Mander**

T. 00 44 7798 621 374 - graham.mander@polletpoolgroup.co.uk

**PORTUGAL****Adélia Patrício**

T. 00 351 910 505 025 - adelia.patricio@polletpoolgroup.pt

PORTUGAL**Paulo Pulquério**

T. 00 351 916 605 532 - paulo.pulquerio@pwgportugal.com

**SPANJE****Joan Dalmau**

T. 617 31 86 61 - joan.dalmau@insolpwg.com

Jorge Fumanal

T. 620 24 44 87 - jorge.fumanal@insolpwg.com

Pep Canet

T. 609 10 81 58 - pep.canet@insolpwg.com

Marta Tejedor

T. 645 13 76 14 - marta.tejedor@insolpwg.com

**IERLAND****Jimmy Lamb**

T. 00 44 7 741 263 035 - jimmy.lamb@polletpoolgroup.co.uk

**DUITSLAND****Markus Van Vlierberghe**

T. 00 32 491 616087 - mav@polletpoolgroup.com

**ZWITSERLAND****Thomas von Ballmoos**

T. 00 41 266 84 87 87 - info@polletpoolgroup.ch

**OOSTENRIJK****Thomas von Ballmoos**

T. 00 41 266 84 87 87 - info@polletpoolgroup.ch

**ANGOLA****Luciano Silva**

T. 00 244 926 591 183 - luciano.silva@pwgangola.com

**TURKIJE****Zulfu Turkmen**

T. 00 90 242 417 76 20 - esli@esli.com.tr



Comfort package

Het PPG comfort pakket combineert vijf toppers uit ons gamma die samen met onze Aquadeck® afdekkingen een complementair geheel vormen in uw zwembadinstallatie. Hoge kwaliteit, uitstekende prestaties en een voordelig tarief.



PPG POMP

Betrouwbaar, stil én 5 jaar garantie op de harsmotor.



PPG FILTER

Filter met een onklopbare prijs-kwaliteitsverhouding.



INVERTER+

De allereerste zwembadwarmtepomp met full-inverter® Mitsubishi compressor.



WATERSENS

Modern, stijlvol en uiterst makkelijk te hanteren

AQUADECK ZWEMBADAFDEKKING

Stijlvol, technologisch hoogstaand en een garantie op veiligheid.

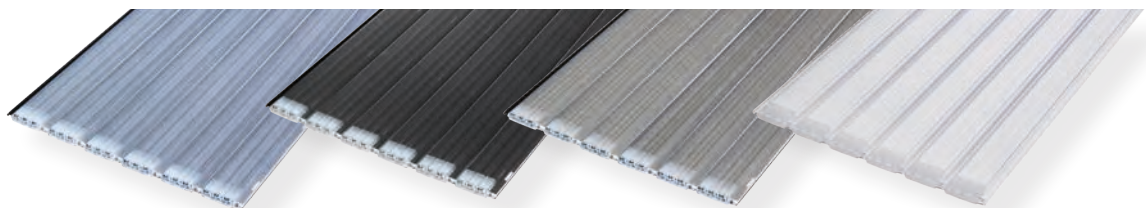

Deluxe package

Het PPG Deluxe pakket combineert vijf van onze meest exclusieve producten die stuk voor stuk uitblinken binnen hun range. Elk product draagt een uniek kwaliteitslabel en wordt ondersteund door een gerenommeerd merk.



PPG DELUXE POMP

Een revolutionair ontwerp powered by Speck exclusief voor PPG.



WATERCO

PPG DELUXE FILTER

Exclusieve filter die gebruik maakt van de beste materialen in samenwerking met Waterco.



MITSUBISHI ELECTRIC

INVERTER+ VERTICAAL

Gerenommeerde Inverter Technology in een verticale kast met extra boosterfunctie

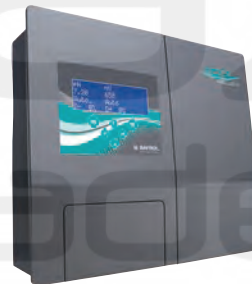

BAYROL

POOL RELAX

Premium Bayrol doseertoestel van de allerhoogste kwaliteit.



AQUADECK ZWEMBADAFDEKKING

Stijlvol, technologisch hoogstaand en een garantie op veiligheid.

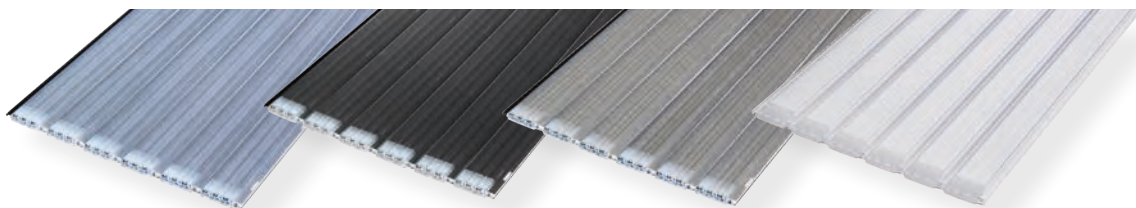

Nieuwe producten



INTELLIFLO VSFD



SUPERFLO VS2



E.SWIM



IPOOL



Nieuwe producten



VISION SPECTRA



BRIGHTLED

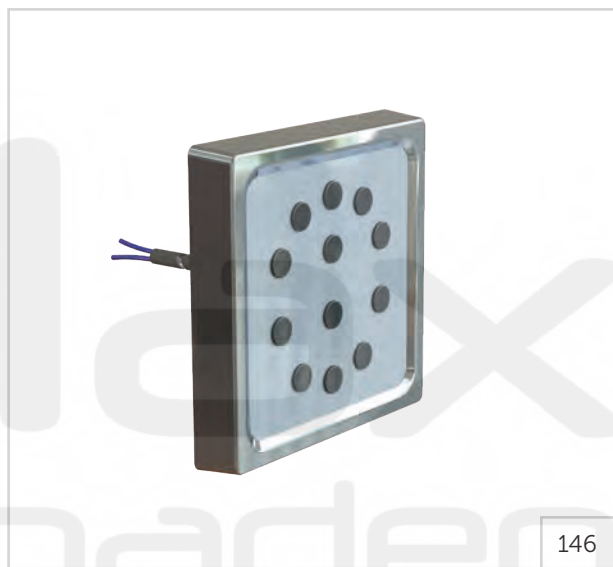

INVERTER+ VERTICAL



DURA HEAT VI



Nieuwe producten



ALKORPLAN CERAMICS



181

AQUARITE® +



200

MD 110 PHOTOMETER



219

AQUAVAC® 6 SERIES



300

Nieuwe producten



MENORCA



JET SWIM MOTION



POLYSTYREEN BOUWSTEEN



FLOWVIS



Speciale garantie



PPG POMP DELUXE (VS)

3 jaar garantie



PPG POMP (VS)

5 jaar garantie op de harsmotor



PPG FILTER DELUXE

10 jaar garantie op de tank



PPG FILTER

10 jaar garantie op de tank

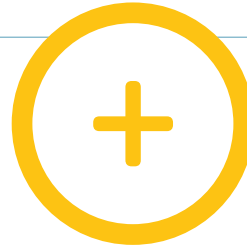

Speciale garantie



INVERTER+

3 jaar algemene garantie
10 jaar garantie op de warmtewisselaar
en de compressor



WATERSENS (NET)

2 jaar garantie op de meetsondes

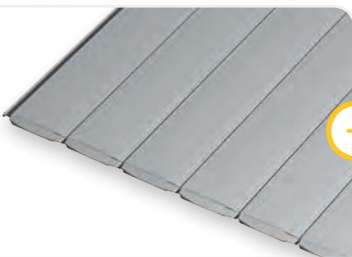

AQUADECK

5 jaar garantie op PC
4 jaar garantie op techniek en constructie
2 jaar garantie op PVC



PIRANHA

3 jaar betrouwbaarheidsgarantie



PPG TECHNICS



Pollet Pool Group ondersteunt u meer dan ooit online. Onze technische dienst, **PPG Technics**, ontwikkelde de **Pool Sizing & Aquadeck order tool**. Dankzij deze nieuwe tools begeleiden we u op een snelle en efficiënte manier door uw volgende zwembadproject heen.

www.polletpoolgroup.com

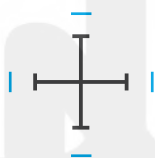

Pool Sizing Tool

Bereken eenvoudig alle hydraulische specificaties, filtratie, verwarming en verlichting met deze online calculator.



Aquadeck Order Tool

Automatische rekenmodule die u tijd bespaart en de foutenmarge tot een absoluut minimum beperkt.



FAQ

Een overzicht van meest gestelde technische vragen.



Downloads

Installatie video's, 3D-animaties, product brochures, catalogus, ...

NOTA'S



NOTA'S

A series of horizontal lines for writing notes.





1

Pompen

POMPEN MET VARIABLE SNELHEID	18
PPG POMP DELUXE VS	18
PPG POMP VS	20
INTELLIFLO VSFD	22
INTELLIFLO WHISPERFLO VSD	24
SUPERFLO VS2	25
E.SWIM - WATERGEKOELD	26
PROFI ECO VS	28
EASYFIT ECO VS	29
POMP MKB 2S	30
TRADITIONELE POMPEN	32
PPG POMP DELUXE	32
PPG POMP	34
SUPERFLO	36
ULTRAFLOW PLUS	37
PROFI	38
BADU TOP S II	39
MAGNA	41
TRISTAR®	42
COMPATIBELE RENOVO POMP	43
MCB	44
MNB	45
VERTY NOVA 200 M	46
AQUABREAK JETINOX 82M CONTROL-D	47
OPTIDRIVE E ² IP 66	48

Andere speciale modellen verkrijgbaar op aanvraag

POMPEN MET VARIABELE SNELHEID

PPG POMP DELUXE VS



3 JAAR GARANTIE



WAAROM PPG KIEST VOOR...

PPG Pump Deluxe

- Minimalistisch tijdloos design
- Revolutionair ontwerp voor het optimaliseren van de waterstroom
- Extreem stille werking
- 100% kwaliteitscontrole - Made in Germany

TECHNOLOGIE

In onze inspanningen om onze klanten producten van topkwaliteit met een modern design en de nieuwste technologie aan te bieden, was het onvermijdelijk dat er een samenwerking met Speck Pumpen werd aangegaan.

Samen met Speck ontwikkelden we de volgende generatie van de Badu 90, de bestseller pomp die al jaren dé referentie is in de industrie wat betreft betrouwbaarheid, efficiëntie en geluidsniveau.

De PPG Deluxe pomp combineert deze bestaande, bewezen kwaliteiten met de toevoeging van de nieuwste moderne technologieën. Zo komen we tot een pomp met nog efficiëntere hydraulische prestaties, een fluisterstille werking en een fris nieuw hedendaags design.

EIGENSCHAPPEN

- Grote voorfilter voor eenvoudige reiniging
- Interne afvoer
- Geen breukgevaar
- UV-bestendig, robuust, glasvezelversterkt pomphuis
- Gecoate asynchrone motor (corrosie bescherming) met onderhoudsvrije hoogwaardige kogellagers
- Bijzonder stille werking
- Mechanische dichting speciaal ontwikkeld voor zwembadpompen
- Korte inbouw lengte
- Betrouwbaar bij continu gebruik
- Geschikt voor robuuste omstandigheden



POMPEN MET VARIABELE SNELHEID

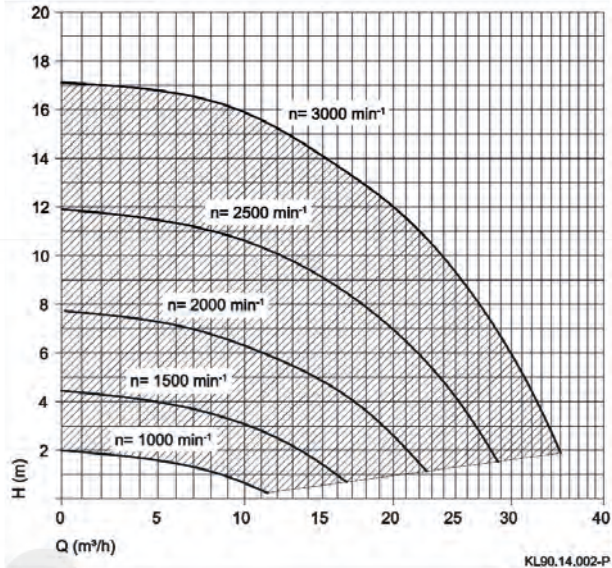
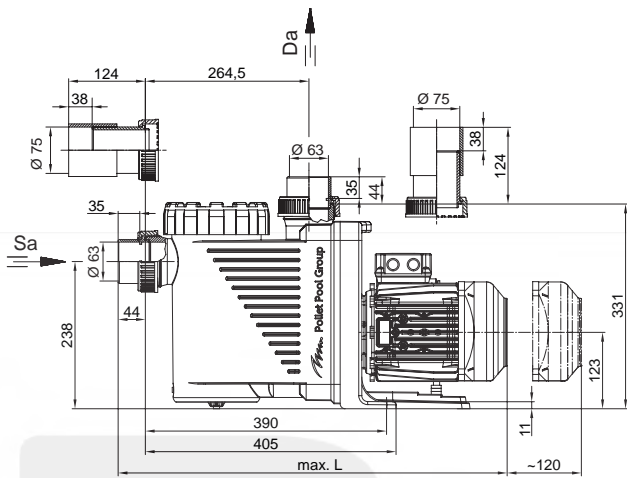

POWERED BY SPECK

- Powered by Speck, exclusief voor PPG



VOORDELEN

- Alleen voor de professionele zwembadbouwer
- Sleutel voor gemakkelijk openen van de voorfilter deksel
- Nieuwe, zeer efficiënte constructie.
- Hoger water debiet met een lagere energie consumptie

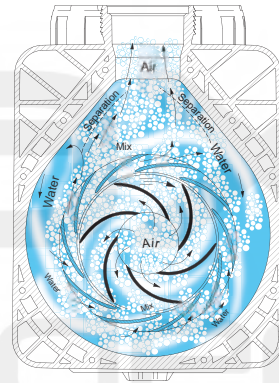

DE PPG ECO-CHECK APP

De app voor het berekenen van de energie-efficiëntie van een BADU-GREEN pomp.



REFERENTIE	OMSCHRIJVING	KW	DEBIET (OP 6M) M ³ /H	€
3087010501	PPG Pomp Deluxe Eco VS	1.1	4 - 31	€1.399
3087010705	Transparant deksel met verlichting			€83,02

POMPEN MET VARIABELE SNELHEID

PPG POMP VS

Zelfaanzuigende pomp met voorfilter



 GARANTIE 5 JAAR OP HARSMOTOR

EIGENSCHAPPEN

- Zuinige pomp met aanpasbaar debiet volgens behoefte
- Ergonomisch: de pomp is voorzien van een bedieningspaneel en een digitale LED-display voor makkelijke programmering en controle:
 - 3 toetsen: instellen van de snelheden (voorgeprogrammeerd en aanpasbaar)
 - 2 toetsen: off / set

VOORDELEN

- Eenvoudige bediening en instelling van de pomp
- EC motor met verschillende veiligheden:
 - overstroom bescherming
 - beschermd tegen over- of onderspanning
- Optioneel: afstandsbediening met 2 parameter instellingen en programmeerbare timer



POMPEN MET VARIABELE SNELHEID

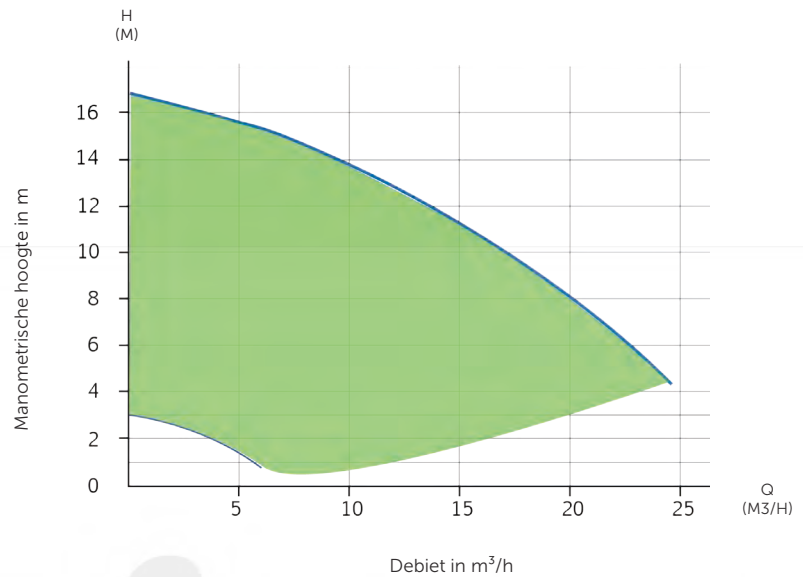
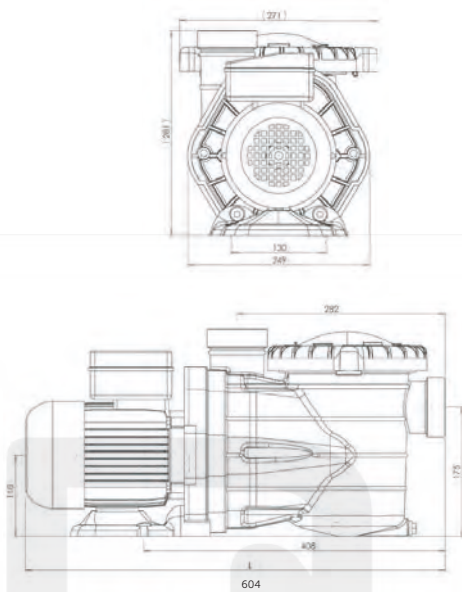

VOORDELEN

BEWEZEN KWALITEIT

100% van onze componenten worden gecontroleerd voordat ze in productie worden gebruikt (kwaliteit van de grondstoffen, formaat, uitstraling enz.) Na de productie worden al onze pompen getest in de open lucht (garantie van de afdichting) en gedurende minstens 10 minuten ondergedompeld in water om hun hydraulische en elektrische prestaties te controleren.

Omdat wij kwaliteit zeer belangrijk vinden, bieden wij 5 jaar garantie op de motor (uitgez. lagers en condensator) én een algemene 3 jaar garantie op de rest van de pomp. Al onze producten zijn EC en ROHS gecertificeerd.

FLEXIBELE FILTERZAK

De flexibele filterzak wordt op zijn plaats gehouden in de voorfilter mand door een half stijve kraag. Dit houdt de flexibele filterzak veilig op zijn plaats in de voorfilterkorf.

ANDERE VOORDELEN

- Met zijn zeer fijne gaas vangt het flexibele zakfiltersysteem zelfs de kleinste deeltjes op die anders de pomp zouden kunnen beschadigen en vroegtijdige slijtage of verstopping zouden kunnen veroorzaken.
- Ideaal voor de opstart van het zwembad: het flexibele zakstelsel vangt alle constructieresiduen op.
- Verbeterde bescherming van de pomp tijdens de handmatige stofzuigreiniging.
- De flexibele zakfilter is compatibel met al onze VIPoolpompmodellen met voorfilter.
- Makkelijk te installeren en vervangen.



REFERENTIE	OMSCHRIJVING	KW	FASE	DEBIET (OP 10M) M ³ /H	AANSLUITING	€
3023030482	PPG Pomp VS	0.85	I	4-18	50 mm	€920
3023030483	Externe display voor PPG pomp VS					€235

POMPEN MET VARIABELE SNELHEID

NEW

INTELLIFLO VSFD

Traditionele pompen met variabele snelheid worden zo ingesteld dat ze sneller draaien in een vroeg stadium van de filtratiecyclus, zodat er zich geen vuilophoping in de filter voordoet. De IntelliFlo VSF-pomp past het debiet gedurende de hele cyclus aan om het energieverbruik te minimaliseren.



3 JAAR GARANTIE

Waarom een pomp aankopen uit de Intelliflo familie?

Mensen realiseren zich niet hoeveel energie een zwembadpomp verbruikt... Als we een vergelijking maken, een zwembadpomp verbruikt evenveel als 7 koelkasten. Dit komt overeen met CO₂ verbruikt door 138 bomen! Door gebruik van de Intelliflo, kunnen mensen energiebesparingen realiseren tot 90 % in vergelijking met standaardpompen met één toerental. Deze vertaalt zich uiteraard in meer dan aanzienlijke financiële besparingen!

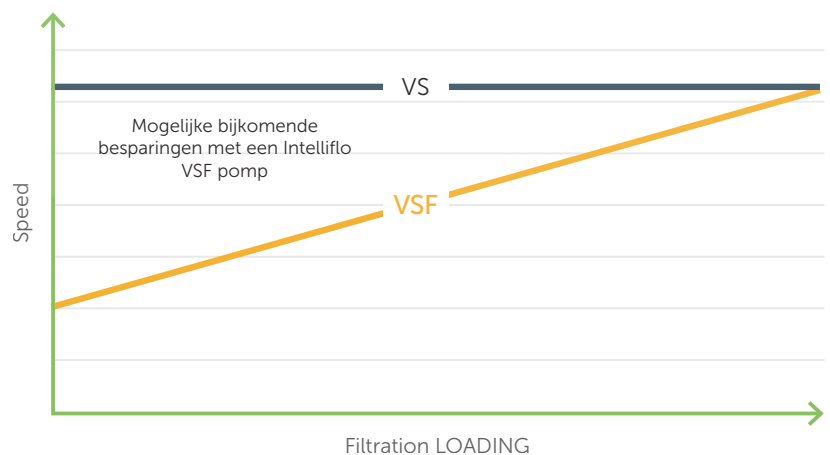

POMPEN MET VARIABELE SNELHEID

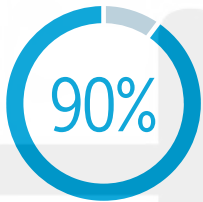
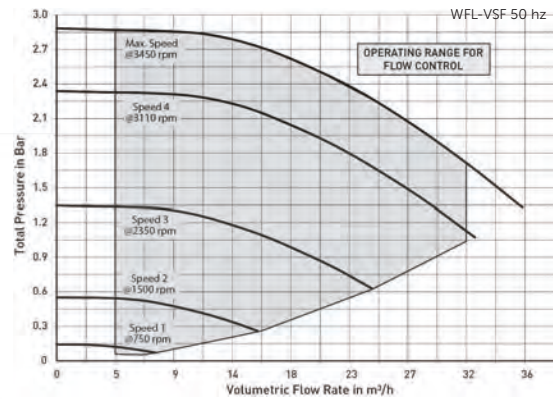
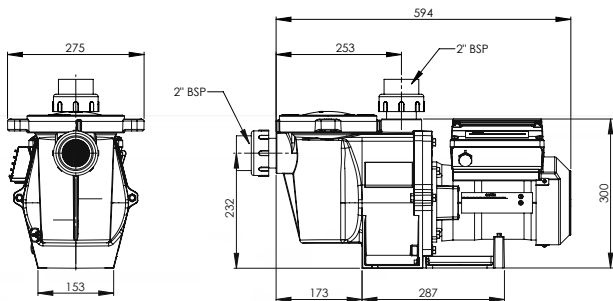

Energiebesparingen tot 90%
Verplaatst het water veel efficiënter aan lagere snelheden

Energiekost per kilowatt uur (kWh)	Geschatte besparingen per jaar met een Intelliflo VSF pomp	Geschatte besparingen na 5 jaar met een Intelliflo VSF pomp
€0.188 (~FR/~BE)	tot €1 533	tot €7 423
€0.195 (~IT/~UK)	tot €1 588	tot €7 719
€0.312 (~DE)	tot €2 676	tot €12 870



Lawnmower

106 dB



Alarm clock

70 dB



Vacuum cleaner

70 dB



Car traffic*

70 dB



Single-speed pump*

67 dB



Dishwasher

60 dB



Moderate rainfall

50 dB



IntelliFlo pump

45 dB



Library

30 dB

EIGENSCHAPPEN

- Variabel toerental en debiet
- Intelligente interactieve elektronische aandrijving
- Geen behoefte aan pompbochten en hydraulische berekeningen
- Gemakkelijk te installeren, programmeren en bedienen
- Beschermt tegen verlies van grond- of stromingsblokkering
- Stroming, toerental en stroomverbruik (Watt) op lcd-scherm
- Interne 24-uurklok
- Aansluitbaar op IntelliComm®2
- Draaibaar toetsenbord
- Optionele wandmontagekit met toetsenbord

REFERENTIE	OMSCHRIJVING	KW	DEBIET M ³ /H	€
3004030020	Intelliflo pomp WFL variabele snelheid II	3,2	4,5 - 36	€1.927

POMPEN MET VARIABELE SNELHEID

INTELLIFLO WHISPERFLO VSD

Pomp met variabele snelheid en debiet

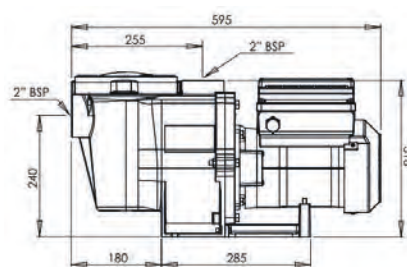

IntelliFlo® WhisperFlo® VF / VSD

 **3 JAAR GARANTIE**

EIGENSCHAPPEN

- Monofasig
- Weergave in 6 talen
- Motor 0 – 3.2 kW
- Debiet: 4,5 m³/h – 36 m³/h
- Druk: 1 bar – 2.8 bar
- Geen grafieken van pompprestaties en hydraulische berekeningen meer nodig
- Bedient tot 10 waterattracties
- Bewaakt differentiële druk van deining of filter
- Handmatige bediening
- Motor draait op verschillende snelheden of debiet (motor met permanente magneet)
- Watts / Ampères variëren naargelang van het debiet en de druk
- Ingebouwde bescherming
- Bescherming tegen verlies van aanzuig of stroom impedantie
- Bescherming tegen oververhitting
- Bescherming tegen bevroering
- Onder-en overspanning

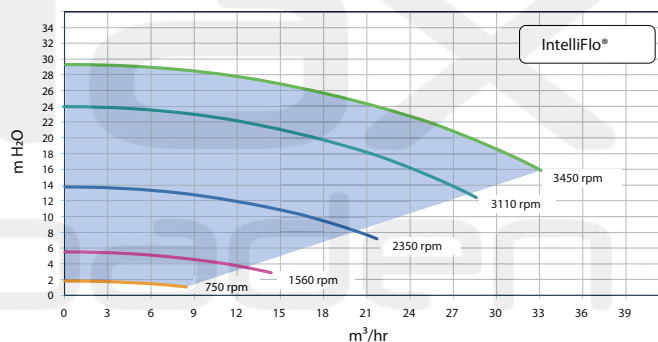

REFERENTIE	OMSCHRIJVING	KW	DEBIET M ³ /H	€
3004030003	IntelliFlo pomp WFL variabele snelheid	3.2	4,5 - 36	€1.871
3004030001	IntelliFlo pomp VF variabel debiet	3.2	4,5 - 36	€2.245
3015078940	Intellicom besturingssysteem voor Intelliflo			€265

POMPEN MET VARIABELE SNELHEID

SUPERFLO VS2

SUPERFLO pompen bieden het beste compromis tussen kwaliteit en prijs.

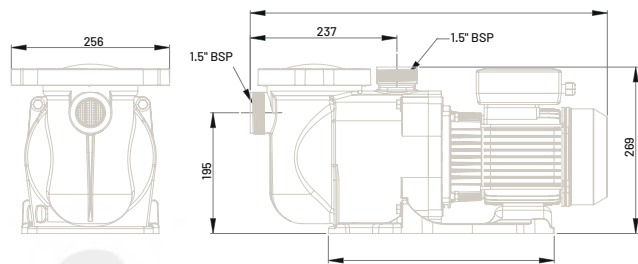

3 JAAR GARANTIE

EIGENSCHAPPEN

- XL voorfiltermandje
- 1/4 draaibaar deksel
- Snelle zelfaanzuigende pomp
- Pomphuis uit één stuk

VOORDELEN

- Gemakkelijker en minder frequent onderhoud
- Gemakkelijk te openen en vast te klemmen
- Snel en veilig starten van de pomp
- Super stil

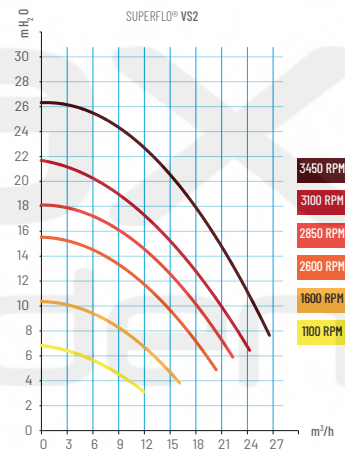

VARIABLE SNELHEID

- Overgedimensioneerde asynchrone motor van 3 pk tot 1,5 pk tot 1,5 pk. levert een hoge efficiëntie, zelfs bij hoge snelheid.
- 3 programmeerbare snelheid/tijd + overbrugging
- Eenvoudig en intuïtief LCD-scherm met Watts, RPM & tijdinformatie
- Real-time klok met 24 uur weergave
- 4 digitale ingangen voor externe besturing (optionele communicatiekabel PN. 353129Z)



REFERENTIE	OMSCHRIJVING	KW	DEBIET M³/H	€
3004070017	Superflo VS II	1.1	4 - 24	€1.218

POMPEN MET VARIABELE SNELHEID



E.SWIM - WATERGEKOELD



De nieuwe DAB elektronische zwembadpomp met variabele snelheid/doorstroming en hoog-rendements permanente magneetmotor, heeft een extreem geluidsdempende werking door de innovatieve (watergekoelde) motor, zonder ruis van de motorventilator.

Hoe hoog de snelheid ook is, met de E swim is de motor altijd stil. De energiebesparing is het grote voordeel, waardoor uw energierekening daalt.



3 JAAR GARANTIE

Energiebesparing

tot 90% naar elke andere
traditionele oplossing



Hoog rendement

dankzij de nieuwe motor,
nieuw hydraulisch systeem,
nieuw elektronisch bord



Extreem stil

45db(A)
Dankzij waterkoeling
technologie



LCD-scherm

Gemakkelijk te installeren
en te gebruiken met een groot
LCD-scherm

POMPEN MET VARIABELE SNELHEID

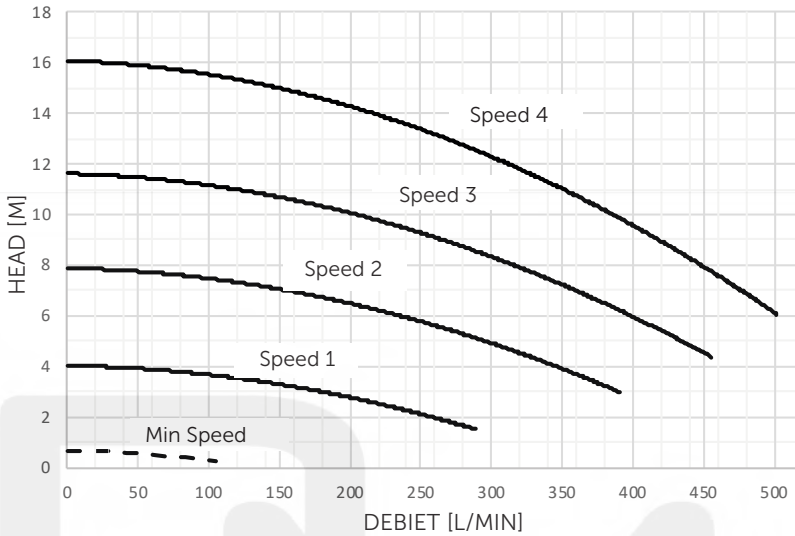

Vooringestelde snelheid

- SP 4: 100% - 4500 opm
 - SP 3: 85% - 3825 opm
 - SP 2: 70% - 3150 opm
 - SP 1: 50% - 2250 opm
- omwentelingen per minuut

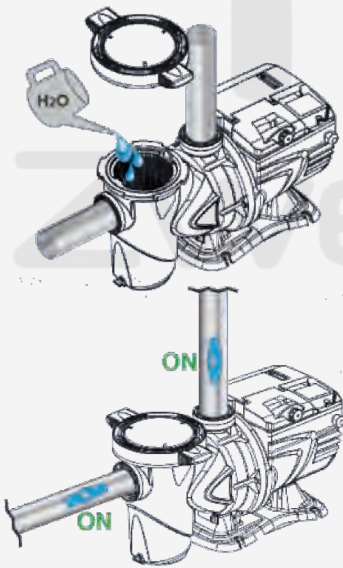

BELANGRIJKSTE VEILIGHEDEN

- Niet zelfaanzuigende pomp
- Droogloop
- Antislots
- Antivries



VEILIGHEID EERST

E.Swim met SVRS-software geeft u volledige gemoedsrust: we hebben een systeem ontworpen die de aanzuiging van de zwembadpomp direct stopt wanneer lichamen of voorwerpen vast worden gezogen.

ANTI-FREEZE



ANTI-FREEZE: ENABLE
SPEED: 30% 20% - 100%
TEMPERATURE: 4°C - 4°C - 10°C

ESC

ENTER

REFERENTIE	OMSCHRIJVING	HP	KW	FASE	DEBIET (OP 10M) M ³ /H	€
3000000029	E.SWIM 150M	1.25	1.5	/	24	€1.472
3000000036	E.SWIM 150M SVRS	1.25	1.5	/	24	€1.577

POMPEN MET VARIABELE SNELHEID

PROFI ECO VS BADU™

Deze zwembadpompen hebben een exclusief design dankzij oog voor detail bij het ontwerpen van de motor en het pomphuis. Aan de hand van duurzame studies en testen hebben we een zeer efficiënte en innovatieve hydrauliek ontwikkeld. Zo bereiken we merkbaar hogere prestatievermogens in vergelijking met de huidige serie. Daarbij komt er nog een VS-variant met een zeer betrouwbare bediening

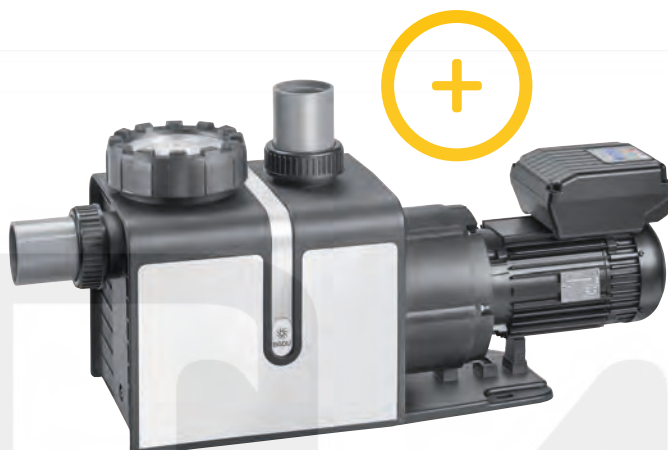

 3 JAAR GARANTIE

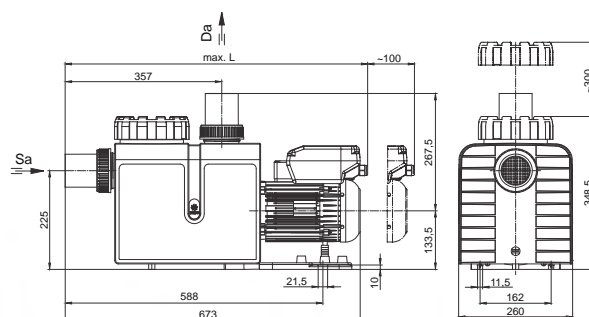

Type	Sa	Da	max. L 1~	max. L 3~
Profi 22	75	75	640	640
Profi 26	75	75	652	678
Profi 32	75	75	652	703
Profi 38	75	75	700	683
Profi 48	75	75	715	700
Profi Eco VS	75	75	690	485

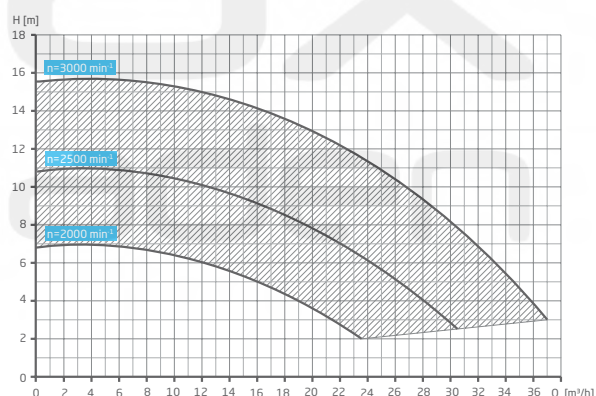

INSTALLATIE

Te gebruiken voor watercirculatie

De pomp kan met een maximum van 3m boven of onder het waterniveau worden geïnstalleerd.

UITVOERING

Vierkante pomp met geïntegreerde voorfilter. Onderste deel van de mechanische dichting werd in de turbine gemonteerd.

REFERENTIE	OMSCHRIJVING	KW	FASE	TOELAATBARE DOORSTROMING M ³ /H	AANSLUITING IN	€
3087010680	Badu Profi Eco VS	1.4	I	4-38	75 mm	€1.600

POMPEN MET VARIABELE SNELHEID

EASYFIT ECO VS BADU™

De tijdrovende installatie van een nieuwe pomp in een bestaande filterinstallatie behoort nu tot het verleden dankzij de Badu®EasyFit. Met behulp van de verschillende montage-setjes en een flexibele pomp-voet past deze zelf-aanzuigende pomp in bijna elke installatie, ongeacht de fabrikant.



 3 JAAR GARANTIE

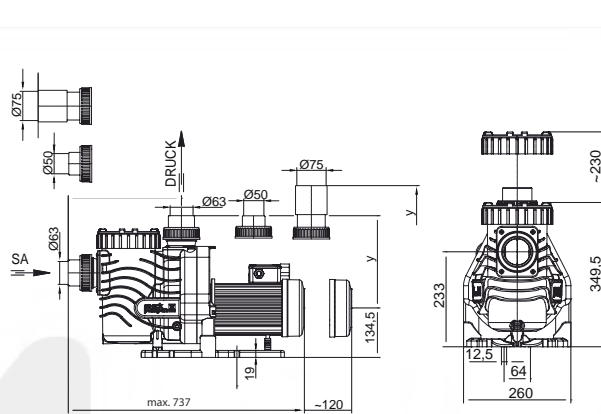

TOEPASSING

Te gebruiken voor watercirculatie. De pomp kan op max. 3m boven of onder het waterniveau worden geplaatst.

DESIGN

Monoblock-type pomp met geïntegreerde voorfilter. De mechanische dichting is op een kunststof as beschermer geïnstalleerd. Motor/pomp as hebben geen direct contact met het zwembadwater waardoor er een complete elektronische scheiding is.

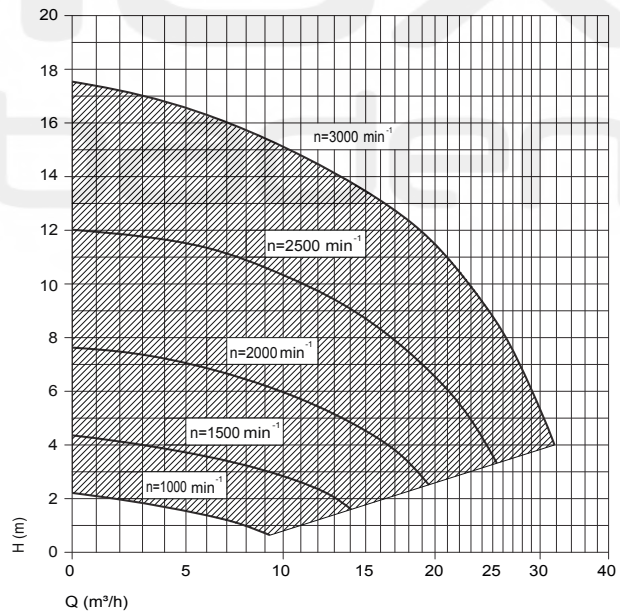

REFERENTIE	OMSCHRIJVING	KW	FASE	TOELAATBARE DOORSTROMING M ³ /H	AANSLUI- TING IN	€
3087010646	Badu EasyFit Eco VS	1.1	II	28	63 mm	€1.517

POMPEN MET VARIABELE SNELHEID

POMP MKB 2S



Een goed compromis: energiezuinig, gebruiksvriendelijk en stil.

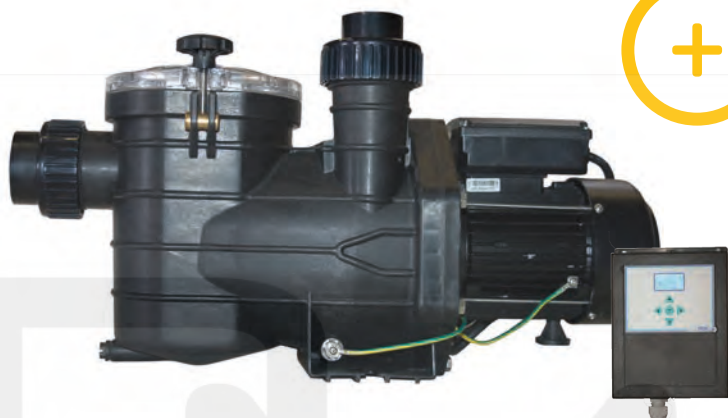

GARANTIE 5 JAAR OP HARSMOTOR

TECHNISCHE GEGEVENS

- Gemakkelijk in te stellen van de snelheden op de pomp
- AAN/UIT & Backwash, spoelen met tijd en modusweergave
- 2-snelheden programmatie timer
- Thermische motorbeveiliging
- Bestand tegen chloor en zout

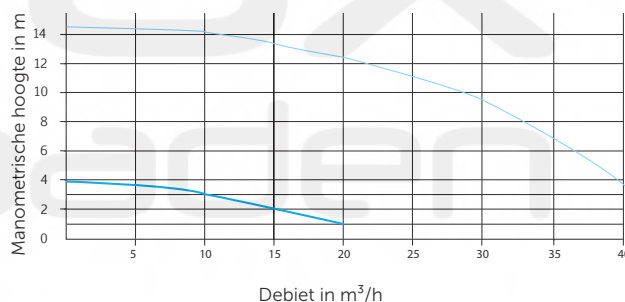
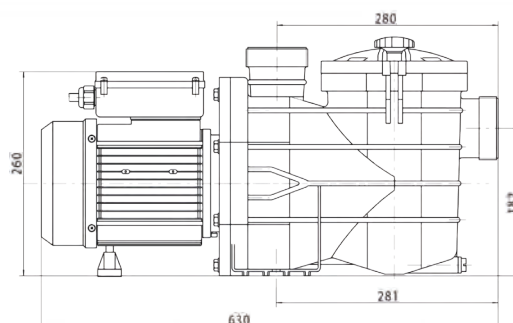

EIGENSCHAPPEN

- Pomp met 2 vaste snelheden, behuizing inbegrepen
- 350W Verbruik bij lagere temperaturen
- Stil
- Geoptimaliseerd en verstelbaar dankzij de 2 snelheden
- Lage snelheid en filtratie bij 7 tot 10m³/h
- Economische modus voor dagelijks gebruik. De pomp filtert op een economische en ecologische manier.
- Hoge filtratiesnelheid van 8 tot 15 m³/h: aanbevolen voor het backwashen van de filter en in het geval van een hittegolf of intensief gebruik van het zwembad
- Aanbevolen gebruik: bijvoorbeeld 1 uur per dag voor skimming

REFERENTIE	OMSCHRIJVING	KW	FASE	DEBIET (OP 6M) M ³ /H	AANSLUITING	€
3023030481	MKB 2S Mini VS Pomp	0,85	230V	S1: 7 - 10m ³ S2: 8 - 15m ³	63 mm	€745



TRADEGRADE
BY PENTAIR

HIGH-PERFORMANCE POOL PRODUCTS WITH EXCLUSIVE SELLING ADVANTAGES

TradeGrade products can be purchased and sold **only by pool professionals PIP members**, and they offer these exclusive benefits :

-  Exclusive technologies or extra features compared to open-line models
-  Larger consumer rebates that deliver more customers and more sales
-  Longer warranties when sold or installed by qualified pool professionals
-  Bigger Pentair Partners Incentive Program point rewards (PIP points)
-  And more ..
Don't hesitate to contact us:
www.pentairpooleurope.com

**BETTER FOR YOUR BUSINESS
BETTER FOR YOUR CUSTOMERS**



Enroll now and
discover all new
PIP benefits here:

WWW.PENTAIRPARTNERS.EU

TRADITIONELE POMPEN

PPG POMP DELUXE



 3 JAAR GARANTIE

WAAROM PPG KIEST VOOR...

PPG Pump Deluxe

- Minimalistisch tijdloos design
- Revolutionair ontwerp voor het optimaliseren van de waterstroom
- Extreem stille werking
- 100% kwaliteitscontrole - Made in Germany

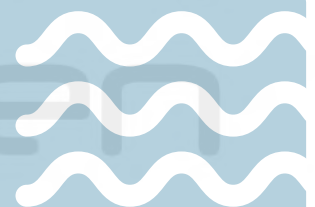

TECHNOLOGIE

In onze inspanningen om onze klanten producten van topkwaliteit met een modern design en de nieuwste technologie aan te bieden, was het onvermijdelijk dat er een samenwerking met Speck Pumpen werd aangegaan. Samen met Speck ontwikkelden we de volgende generatie van de Badu 90, de bestseller pomp die al jaren dé referentie is in de industrie wat betreft betrouwbaarheid, efficiëntie en geluidsniveau.

De PPG Deluxe pomp combineert deze bestaande, bewezen kwaliteiten met de toevoeging van de nieuwste moderne technologieën. Zo komen we tot een pomp met nog efficiëntere hydraulische prestaties, een fluisterstille werking en een fris nieuw hedendaags design.

EIGENSCHAPPEN

- Grote voorfilter voor eenvoudige reiniging
- Interne afvoer
- Geen breukgevaar
- UV-bestendig, robuust, glasvezelversterkt pomphuis
- Gecoate asynchrone motor (corrosie bescherming)
- met onderhoudsvrije hoogwaardige kogellagers
- Bijzonder stille werking
- Mechanische dichting speciaal ontwikkeld voor zwembadpompen
- Korte inbouw lengte
- Betrouwbaar bij continue gebruik
- Geschikt voor robuuste omstandigheden

TRADITIONELE POMPEN

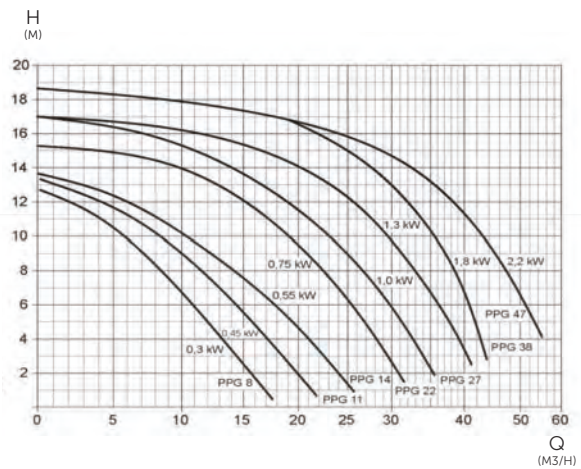
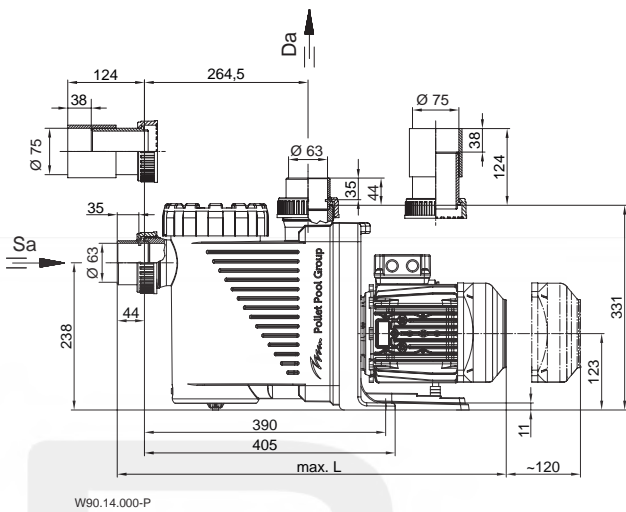

POWERED BY SPECK

- Powered by Speck, exclusief voor PPG

SPECK
pumps

VOORDELEN

- Ook verkrijgbaar in variabele snelheid versie
- Alleen voor de professionele zwembadbouwer
- Sleutel voor gemakkelijk openen van de voorfilter
- Nieuwe, zeer efficiënte constructie.
- Hoger water debiet met een lagere energie consumptie



openings sleutel

REFERENTIE	OMSCHRIJVING	KW	FASE	DEBIET (OP 8M) M ³ /H	AANSLUI- TING	€
3087010488	PPG Pomp Deluxe 8 Tri	0.3	III	8	50/63	€612
3087010487	PPG Pomp Deluxe 8 Mono	0.3	I	8	50/63	€612
3087010489	PPG Pomp Deluxe 11 Mono	0.45	I	11	50/63	€647
3087010490	PPG Pomp Deluxe 11 Tri	0.45	III	11	50/63	€647
3087010491	PPG Pomp Deluxe 14 Mono	0.55	I	14	50/63	€681
3087010492	PPG Pomp Deluxe 14 Tri	0.55	III	14	50/63	€681
3087010493	PPG Pomp Deluxe 22 Mono	0.75	I	22	50/63	€712
3087010494	PPG Pomp Deluxe 22 Tri	0.75	III	22	50/63	€712
3087010495	PPG Pomp Deluxe 27 Mono	1	I	27	50/63	€814
3087010496	PPG Pomp Deluxe 27 Tri	1	III	27	50/63	€814
3087010497	PPG Pomp Deluxe 38 Mono	1.5	I	38	50/63	€1.184
3087010498	PPG Pomp Deluxe 38 Tri	1.5	III	38	50/63	€1.184
3087010499	PPG Pomp Deluxe 47 Mono	2.2	I	47	50/63	€1.305
3087010500	PPG Pomp Deluxe 47 Tri	2.2	III	47	50/63	€1.305
3087010705	Transparant deksel met verlichting					€83,02

TRADITIONELE POMPEN

PPG POMP



Zelfaanzuigende pomp



 5 JAAR GARANTIE OP HARS MOTOR

TECHNOLOGIE

Wij bieden standaard een met hars afgedichte motor aan op de PPG pomp, waardoor we een uitzonderlijke garantie kunnen aanbieden van 5 jaar (behalve lagers en condensator).

De harsmotor is zowel vochtvast als waterdicht, mocht de motor onder water komen te staan.

Verbeterde afvoer om oververhitting te voorkomen en verbeterde motorprestaties.

De stabilisatie van de wikkeling in de hars voorkomt trillingen en slijtage van de wikkeling.

Minder geluid. IP 55, isolatieklasse F. continuïteit S1 motor.



EIGENSCHAPPEN

- Hoogwaardige mechanische silicium-carbon asafdichting
- Hoge-temperatuur-2RS C3, klasse H rollagers
- 100% 304 roestvrije bouten en schroeven
- Uitgebalanceerde rotor
- Volledig bedekte 316 L as (geen contact met de te verpompen vloeistof)
- Zeer lage intensiteit dus bespaart op energie
- Bestand tegen zeewater of waterbehandeling d.m.v. zout
- Heel stil
- Standaard P2 explosie veilige condensatoren

TRADITIONELE POMPEN

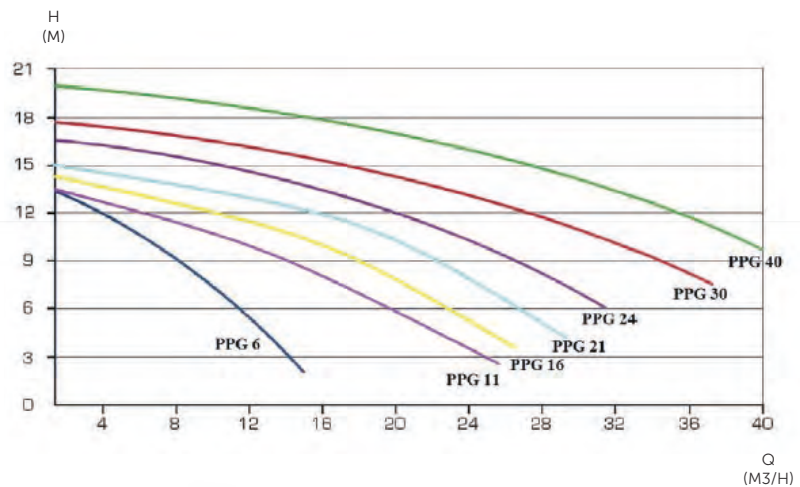
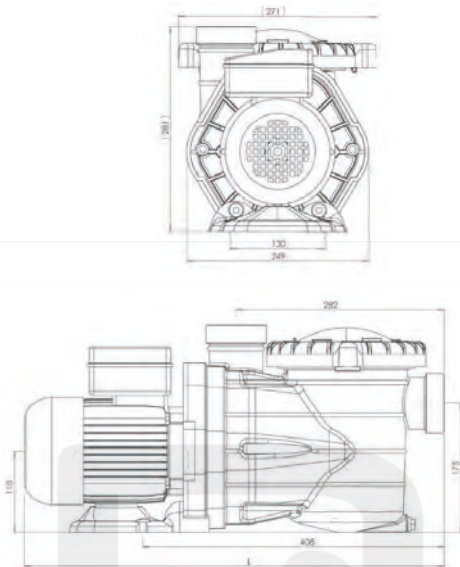

VOORDELEN

BEWEZEN KWALITEIT

100 % van onze componenten wordt gecontroleerd voordat ze in productie worden gebruikt (kwaliteit van de grondstoffen, afmetingen, uiterlijk enz.), na de productie, worden al onze pompen getest in open lucht (garandeert de afdichting) en worden ondergedompeld in water gedurende 10 min. om de hydraulische en elektrische performance te controleren.

FLEXIBELE POCKET FILTER

De flexibele pocket filter wordt steeds perfect op zijn plaats gehouden in het voorfilter mandje door de opstaande kraag.



REFERENTIE	OMSCHRIJVING	HP	KW	FASE	DEBIET (OP 10M) M ³ /H	AANSLUITING	€
3023030411	PPG 6 mono	0.5	0.37	I	6	50 mm	€397
3023030412	PPG 6 tri	0.5	0.37	III	6	50 mm	€397
3023030413	PPG 11 mono	0.75	0.55	I	10	50 mm	€410
3023030414	PPG 11 tri	0.75	0.55	III	10	50 mm	€410
3023030415	PPG 16 mono	1	0.75	I	14	50 mm	€423
3023030416	PPG 16 tri	1	0.75	III	14	50 mm	€423
3023030417	PPG 21 mono	1.5	1.1	I	19	63 mm	€463
3023030418	PPG 21 tri	1.5	1.1	III	19	63 mm	€463
3023030419	PPG 24 mono	2	1.5	I	24	63 mm	€498
3023030420	PPG 24 tri	2	1.5	III	24	63 mm	€498
3023030421	PPG 30 mono	2.5	1.8	I	30	63 mm	€564
3023030422	PPG 30 tri	2.5	1.8	III	30	63 mm	€564
3023030423	PPG 36 mono	3	2.2	I	36	63 mm	€577
3023030424	PPG 36 tri	3	2.2	III	36	63 mm	€577

TRADITIONELE POMPEN

SUPERFLO  **PENTAIR**

Superflo hoge prestatiepomp

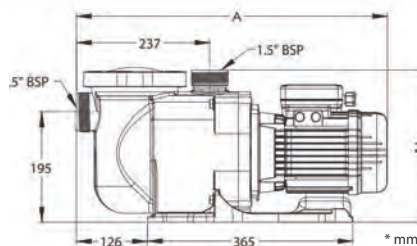

Model	A
P-SFL-051	544
P-SFL-071	544
P-SFL-073	529
P-SFL-101	577
P-SFL-102E2	529
P-SFL-151	577
P-SFL-153E2	557
P-SFL-201	557
P-SFL-203E2	557
P-SFL-301	588
P-SFL-303E2	588

 **3 JAAR GARANTIE**

EIGENSCHAPPEN

- Door zijn design maakt de pomp heel weinig geluid
- Dekselbevestiging met 'bajonetsysteem' kan makkelijk worden verwijderd en worden losgekoppeld door hem met een kwart slag te draaien
- Long life motor door TEFC technologie
- Zelfaanzuigende pomp
- Met 0.37 kW (½ HP) - 2.20 kW (3 HP), is er een perfecte match met uw toepassing en verzekering van minimaal energieverbruik.
- Mono als driefasig beschikbaar
- Prestaties en druk getest om superieure kwaliteit te verzekeren
- 3 jaar garantie

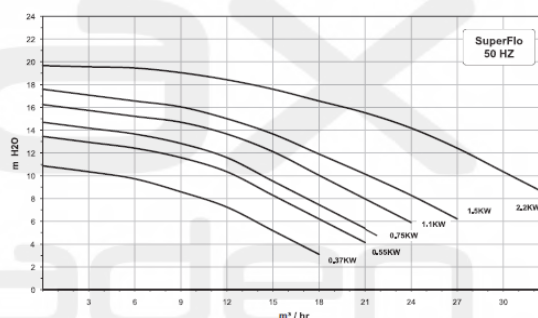

REFERENTIE	OMSCHRIJVING	KW	HP	FASE	DEBIET (OP 10M) M ³ /H	AANSLUITING	€
3004078136	Superflo 10 mono	0.37	0.5	I	10	1"1/2 - 2" F	€431
3004078137	Superflo 15 mono	0.55	0.75	I	15	1"1/2 - 2" F	€482
3004078138	Superflo 15 tri	0.55	0.75	III	15	1"1/2 - 2" F	€482
3004078134	Superflo 17,5 mono	0.75	1	I	17.5	1"1/2 - 2" F	€520
3004078139	Superflo 17,5 tri	0.75	1	III	17.5	1"1/2 - 2" F	€547
3004078140	Superflo 21 mono	1.1	1.5	I	21	1"1/2 - 2" F	€572
3004078141	Superflo 21 tri	1.1	1.5	III	21	1"1/2 - 2" F	€613
3004078142*	Superflo 24,5 mono	1.5	2	I	24.5	1"1/2 - 2" F	€677
3004078143*	Superflo 24,5 tri	1.5	2	III	24.5	1"1/2 - 2" F	€741
3004078144*	Superflo 33 mono	2.2	3	I	33	1"1/2 - 2" F	€836
3004078145*	Superflo 33 tri	2.2	3	III	33	1"1/2 - 2" F	€915

* Aansluitingen inbegrepen

3004070002	Aansluitstuk PVC 2" lijn aansluiting - set van 2	€39,03
------------	--	--------

TRADITIONELE POMPEN

ULTRAFLOW PLUS

Ultraflow plus hoge prestatiepomp

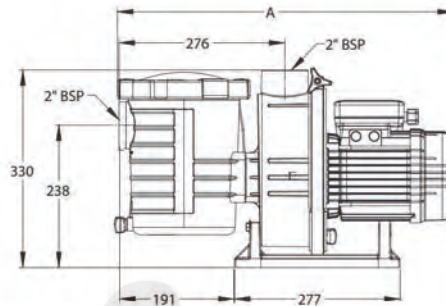

Model	HP
P-DFL-071	0,75
P-DFL-077	0,75
P-DFL-101	1,0
P-DFL-10087	1,0
P-DFL-151	1,5
P-DFL-15385	1,5
P-DFL-201	2,0
P-DFL-20382	2,0
P-DFL-301	3,0
P-DFL-30482	3,0

 **3 JAAR GARANTIE**

EIGENSCHAPPEN

- Dekselbevestiging met 'bajonetsysteem' kan makkelijk worden verwijderd en worden losgekoppeld door hem met een kwart slag te draaien
- Extra grote voorfilter zorgt voor makkelijk onderhoud en verlengt de reinigingsintervallen
- 2" openingen voor snelle voeding en efficiëntere doorstroming
- Garandeert optimale efficiëntie en reduceert onderhoud tot een minimum
- Speciaal ontworpen voor geruisarm gebruik
- Klemband voor eenvoudig verwijderen van de aandrijfszijde
- 3 jaar garantie
- CE-gecertificeerd
- Eveneens beschikbaar als drukpomp

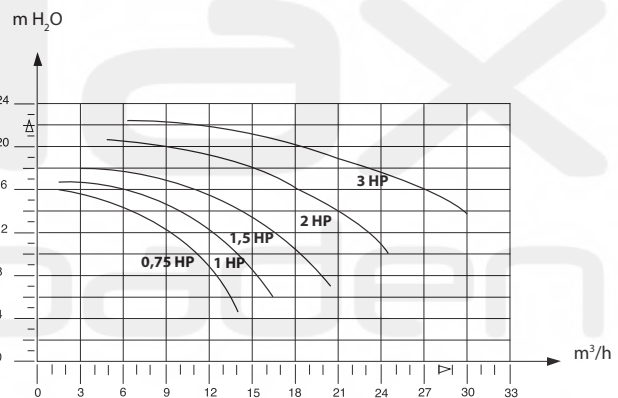

REFERENTIE	OMSCHRIJVING	KW	HP	FASE	DEBIET (OP 10M) M³/H	AANSLUITING	€
3004031919	Ultraflow 13 mono	0.55	0.75	I	13	2"	€566
3004031920	Ultraflow 13 tri	0.55	0.75	III	13	2"	€566
3004031921	Ultraflow 16,5 mono	0.75	1	I	16.5	2"	€615
3004031922	Ultraflow 16,5 tri	0.75	1	III	16.5	2"	€650
3004031923	Ultraflow 22 mono	1.1	1.5	I	22	2"	€677
3004031924	Ultraflow 22 tri	1.1	1.5	III	22	2"	€728
3004031925	Ultraflow 27 mono	1.5	2	I	27	2"	€808
3004031926	Ultraflow 27 tri	1.5	2	III	27	2"	€883
3004031927	Ultraflow 30 mono	2.2	3	I	30	2"	€989
3004031928	Ultraflow 30 tri	2.2	3	III	30	2"	€1.139

TRADITIONELE POMPEN

PROFI BADU[®]

Deze zwembadpompen hebben een exclusief design dankzij oog voor detail bij het ontwerpen van de motor en het pomphuis. Aan de hand van duurzame studies en testen hebben we een zeer efficiënte en innovatief hydrauliek ontwikkelt. Zo bereiken we merkbaar hogere prestatievermogens in vergelijking met de huidige serie. Daarbij komt er nog een VS-variant met een zeer betrouwbare bediening

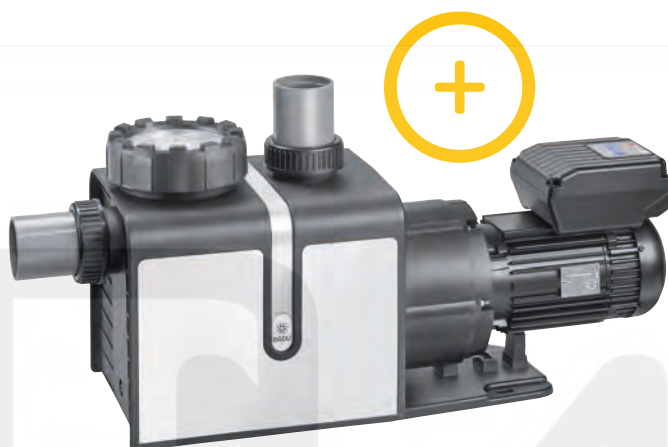

 **3 JAAR GARANTIE**

INSTALLATIE

Te gebruiken voor watercirculatie

De pomp kan met een maximum van 3m boven of onder het waterniveau worden geïnstalleerd.

UITVOERING

Vierkante pomp met geïntegreerde voorfilter.

Onderste deel van de mechanische dichting werd in de turbine gemonteerd.

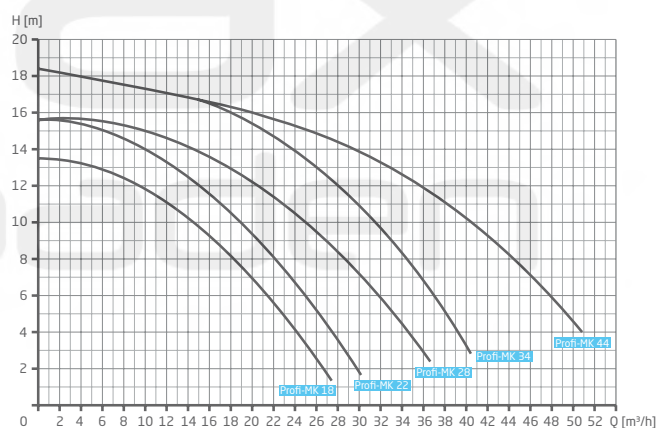
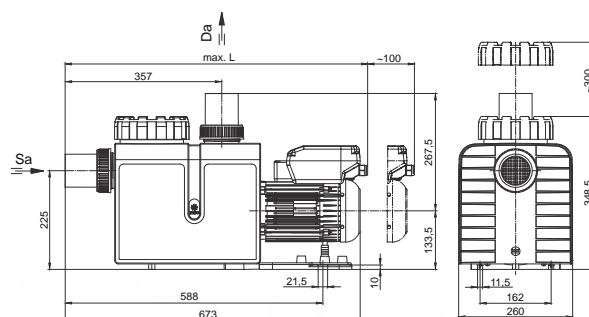

REFERENTIE	OMSCHRIJVING	KW	FASE	DEBIET (OP 6M) M ³ /H	AANSLUITING	€
3087010647	Badu Profi 22 Mono	0.75	I	22	75 mm	€987
3087010648	Badu Profi 22 Tri	0.75	III	22	75 mm	€987
3087010649	Badu Profi 26 Mono	1	I	26	75 mm	€1.222
3087010650	Badu Profi 26 Tri	1	III	26	75 mm	€1.222
3087010651	Badu Profi 32 Mono	1.3	I	32	75 mm	€1.378
3087010652	Badu Profi 32 Tri	1.3	III	32	75 mm	€1.378
3087010653	Badu Profi 38 Mono	1.8	I	38	75 mm	€1.511
3087010654	Badu Profi 38 Tri	1.8	III	38	75 mm	€1.511

TRADITIONELE POMPEN

BADU TOP S II BADU[®]

Een klassieker uit de BADU serie, deze pomp is speciaal ontworpen voor middelgrote, bovengrondse zwembaden, gedeeltelijk ingebouwde zwembaden en kleinere zwembadfilters. Dankzij de grote pompcapaciteit kan ook een automatische zwembadreiniger worden aangesloten.

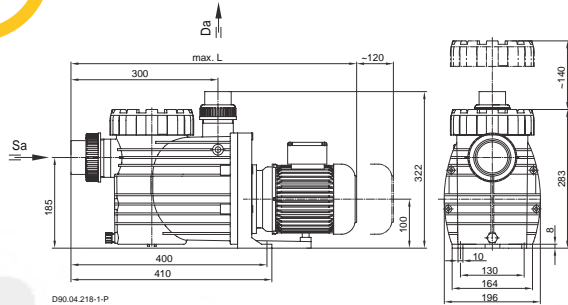

 **3 JAAR GARANTIE**

TOEPASSINGEN

Zwembadwatercirculatie via een filtersysteem.

De pomp kan maximaal 3 m boven of onder het waterniveau worden geïnstalleerd.

DESIGN

Monoblock-type pomp met geïntegreerde filterkamer. De mechanische afdichting van het balgtype is gemonteerd op een kunststof asbeschermerhuls. De motor/pomp-as heeft geen contact met het zwembadwater en zorgt voor een volledige elektrische scheiding.

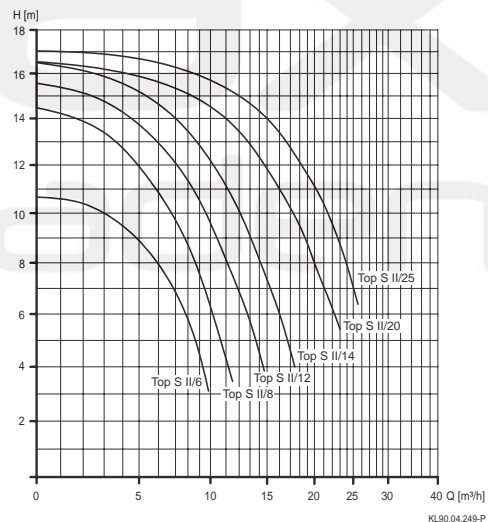

REFERENTIE	OMSCHRIJVING	KW	FASE	DEBIET M ³ /H	AANSLUITING MM	€
3087010025	BADU Top S II/6, 1~, 0,25kW	0.25	I	6	50/63	€379
3087010026	BADU Top S II/8, 1~, 0,30kW	0.3	I	8	50/63	€398
3087010027	BADU Top S II/12, 1~, 0,45kW	0.45	I	12	50/63	€418
3087010028	BADU Top S II/14, 1~, 0,65kW	0.65	I	14	50/63	€499
3087010031	BADU Top S II/14, 3~, 0,65kW	0.65	III	14	50/63	€499

TRADITIONELE POMPEN

PRIME BADU™

Geen andere pomp binnen de BADU serie heeft zijn succes bewezen als de BADU PRIME. Deze werd ontworpen voor grotere filters en dankzij het glasvezel versterkte materiaal voldoen deze aan alle eisen. De geluidsarme constructie en innovatieve optimalisatie vervolledigen de BADU PRIME. Een praktische openingsleutel voor het openen van het deksel wordt meegeleverd.

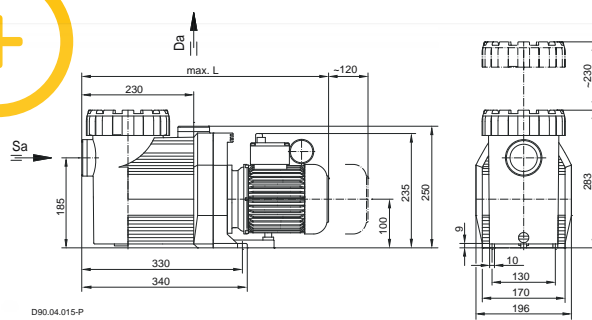

GARANTIE 3 JAAR

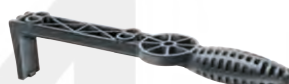

openingsleutel

TOEPASSINGEN

Te gebruiken voor watercirculatie. De pomp kan op max. 3m boven of onder het waterniveau worden geplaatst.

DESIGN

Monoblock-type pomp met geïntegreerde voorfilter. De mechanische dichting is op een kunststof as beschermer geïnstalleerd. Motor/pomp as hebben geen direct contact met het zwembadwater waardoor er een complete elektronische scheiding is..

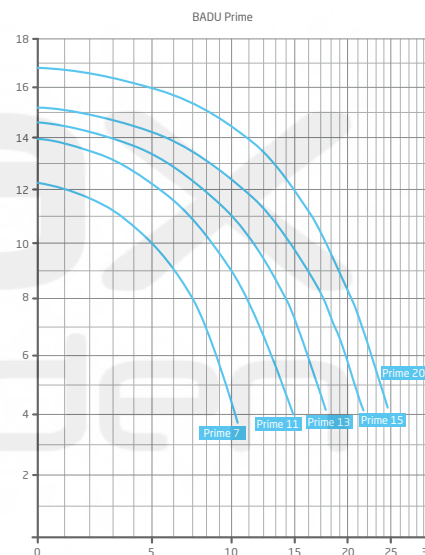

REFERENTIE	OMSCHRIJVING	KW	FASE	DEBIET (OP 8M) M ³ /H	AANSLUITING IN/UIT	€
3087010662	Badu Prime 7 Mono	0.3	I	7	1" 1/2 / 1" 1/2	€768
3087010663	Badu Prime 7 Tri	0.3	III	7	1" 1/2 / 1" 1/2	€735
3087010664	Badu Prime 11 Mono	0.45	I	11	1" 1/2 / 1" 1/2	€822
3087010665	Badu Prime 11 Tri	0.45	III	11	1" 1/2 / 1" 1/2	€777
3087010666	Badu Prime 13 Mono	0.55	I	13	2" / 1" 1/2	€848
3087010667	Badu Prime 13 Tri	0.55	III	13	2" / 1" 1/2	€832
3087010668	Badu Prime 15 Mono	0.75	I	15	2" / 1" 1/2	€917
3087010669	Badu Prime 15 Tri	0.75	III	15	2" / 1" 1/2	€863
3087010670	Badu Prime 20 Mono	1	I	20	2" / 1" 1/2	€981
3087010671	Badu Prime 20 Tri	1	III	20	2" / 1" 1/2	€878
3087010661	Badu Prime Eco VS	1.1	I	4-24	2" / 1" 1/2	€1.483

TRADITIONELE POMPEN

MAGNA BADU™

Een klassieker in de BADU serie. Deze pomp werd speciaal ontworpen voor mediumsize-, bovengrondse-, gedeeltelijk ingebouwde- en kleinere zwembaden. Dankzij de grote pomp capaciteit, kan er ook een automatische zwembadreiniger worden aangesloten.

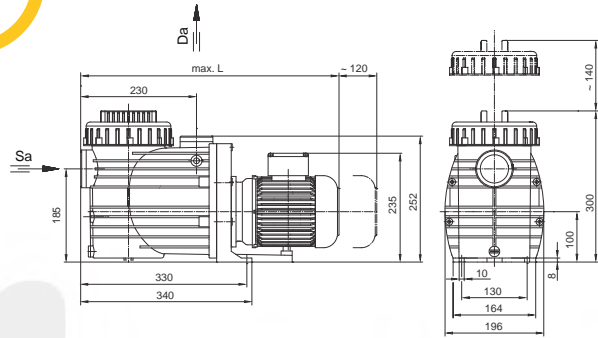

D90.04.222-P

 **GARANTIE 3 JAAR**

TOEPASSING

Te gebruiken voor watercirculatie. De pomp kan op max. 3m boven of onder het waterniveau worden geplaatst.

DESIGN

Monoblock-type pomp met geïntegreerde voorfilter. De mechanische dichting is op een kunststof as beschermer geïnstalleerd. Motor/pomp as hebben geen direct contact met het zwembadwater waardoor er een complete elektronische scheiding is.

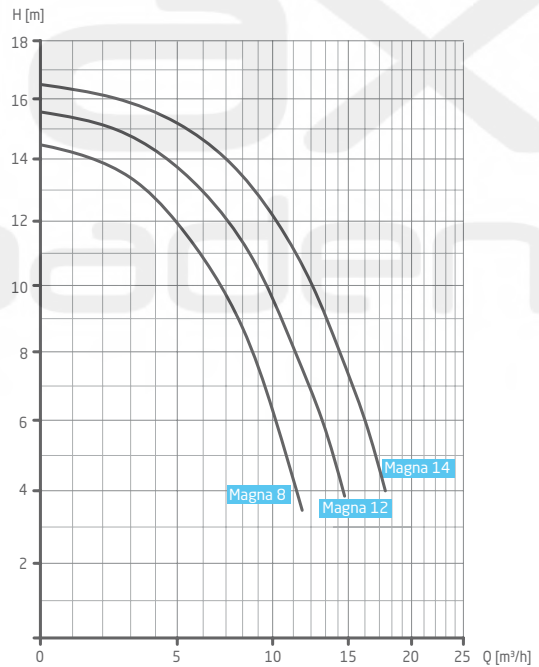

Typ	Sa	Da	max. L 1~	max. L 3~
BADU Magna 8	2	1½	485	485
BADU Magna 12	2	1½	485	485
BADU Magna 14	2	1½	505	505

REFERENTIE	OMSCHRIJVING	KW	FASE	DEBIET (OP 8M) M³/H	AANSLUITING	€
3087010658	Badu Magna S 8 mono	0.3	I	8	50/63	€491
3087010659	Badu Magna S 12 mono	0.45	I	12	50/63	€525
3087010660	Badu Magna S 14 mono	0.65	I	14	50/63	€560

TRADITIONELE POMPEN

TRISTAR® 

Ongeëvenaarde hydraulische prestaties

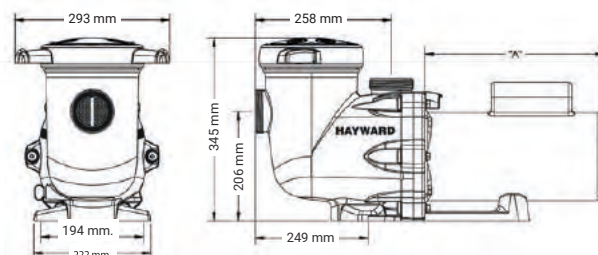
 **5 JAAR GARANTIE OP HARS MOTOR**

EIGENSCHAPPEN

- Een modern en geoptimaliseerd ontwerp voor een optimaal hydraulisch rendement
- Hoger debiet voor minder energieverbruik
- Eenvoudig onderhoud: deksel met kwartslag sluiting + extra brede voorfiltermand zorgt voor een simpel onderhoud
- Speciaal ontworpen voor grote zwembaden tot maximaal 150 m³

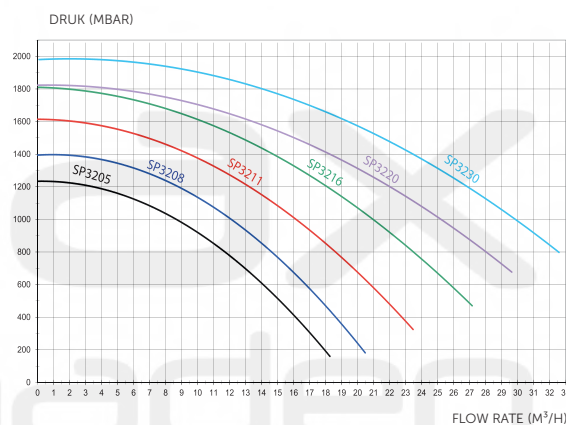

Union-koppelingen voor snelle installatie en onderhoudsgemak



Aftappluggen vereenvoudigen de voorbereiding voor de overwintering



Transparant voorfilterdeksel

REFERENTIE	OMSCHRIJVING	HP	KW	FASE	DEBIET (OP 10M) M ³ /H	AANSLUITING	€
3007080009	Tristar 0,75HP Mono	0.55	0.75	I	14.5	63 mm	€671
3007080010	Tristar 1HP Mono	0.75	1	I	18.5	63 mm	€705
3007080011	Tristar 1,5HP Mono	1.1	1.5	I	23.5	63 mm	€848
3007080012	Tristar 2HP Mono	1.5	2	I	28	63 mm	€988
3007080013	Tristar 2HP Tri	1.5	2	III	28	63 mm	€1.017
3007080014	Tristar 3HP Mono	2.2	3	I	32.5	63 mm	€1.057
3007080015	Tristar 3HP Tri	2.2	3	III	32.5	63 mm	€1.089

TRADITIONELE POMPEN

RENOVO POMP



Dankzij ons ingenieus systeem kan één en hetzelfde pomphuis (met verschillend hydraulisch vermogen) gemakkelijk worden aangepast met fittingen ter vervanging van een reeds geïnstalleerde pomp. Deze pomp is compatibel met de meest courante pompmerken.

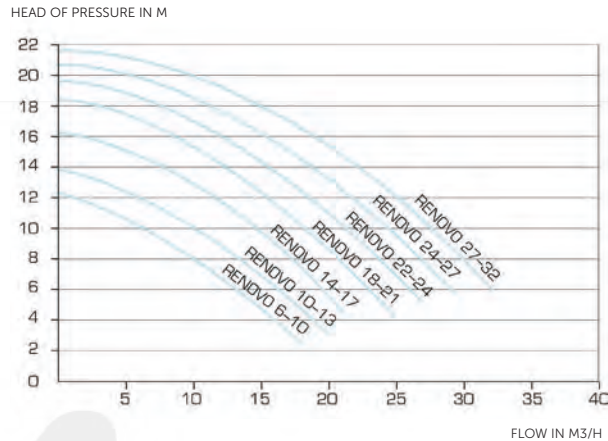

+ 5 JAAR GARANTIE OP HARS MOTOR

HOE INSTALLEREN?

- Bewaar de bestaande fittingen of schroeven van de bestaande installatie en de elektrische kabel.
- Na het verwijderen van de bestaande pomp, installeert u de RENOVO pomp met behulp van de adapterkit en maakt u de elektrische aansluiting.
- Uw kit bevat alle toebehoren die nodig zijn om zich aan te passen aan de huidige situatie.

EIGENSCHAPPEN

- Zeer stille werking.
- Bouten en schroeven in 100% 304 roestvrij staal
- Roestvrij stalen aftapplug
- Roestvrij staal 316 as, volledig bedekt door de waaier, zodat er geen contact is met water.
- Bestand tegen zoutbehandeling en zeewater.

WELKE POMPEN?

STA-RITE®	5P1R, 5P2R, S5P2R, 5P6R, S5P6R, ULTRA-GLAS
HAYWARD®	SUPERPUMP 1"½, SUPERPUMP 2", SUPERPOOL II
ASTRAL®	DISCOVERY, EUROPA, NIAGARA
ESPA®	SILVER, TIFON, SILEN, SILEN2, BLAUMAR S1, BLAUMAR S2
DAB®	EUROPRO, Euroswim
KRIPSOL®	EP, KS, ONDINA

KSB®	FILTRA N
MARLOW®	ITT
HAYWARD®	MAXFLO, SUPERPOOL, TRISTAR
ASTRAL®	VICTORIA+, SENA, GLASS+
ESPA®	IRIS
SPECK®	BADU TOP, Belstar

REFERENTIE	OMSCHRIJVING	HP	KW	FASE	DEBIET (OP 10M) M ³ /H	€
3023030486	Renovo 10-13 Mono	0.75	0,75 cv	I	13	€578
3023030487	Renovo 10-13 Tri	0.75	0,75 cv	III	13	€578
3023030488	Renovo 14-17 Mono	1	1 cv	I	17	€610
3023030489	Renovo 14-17 Tri	1	1 cv	III	17	€610
3023030490	Renovo 18-21 Mono	1.25	1,5 cv	I	21	€652
3023030491	Renovo 18-21 Tri	1.25	1,5 cv	III	21	€652
3023030492	Renovo 22-24 Mono	1.5	2 cv	I	24	€683
3023030493	Renovo 22-24 Tri	1.5	2 cv	III	24	€683

TRADITIONELE POMPEN

MCB 

Zelfaanzuigende pomp, hoog hydraulisch rendement, transparant deksel met wartels

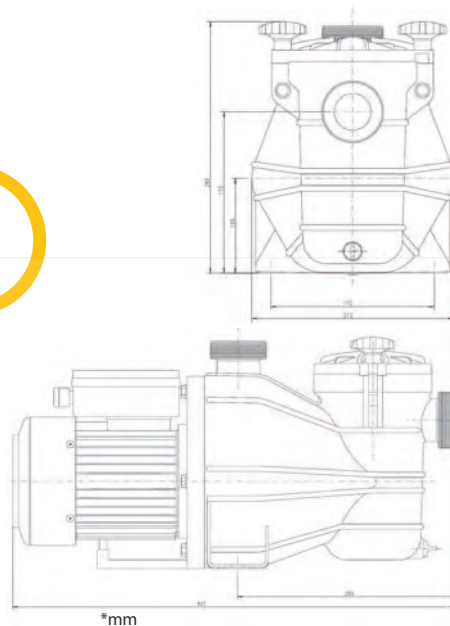

 **5 JAAR GARANTIE OP HARS MOTOR**

EIGENSCHAPPEN

- Erg hoog hydraulisch rendement
- Stil
- Uit één stuk, compact
- Transparant deksel vast gehouden door wartels
- Gebalanceerde bedekte as in roestvrij staal 316 L
- Grote voorfiltermand
- Hars motor IP 55 - klasse F
- S1 geschikt voor continu gebruik
- 100% 304 roestvrij stalen schroeven
- Anti-explosie P2 condensator
- Bestand tegen zout behandeling en zeewater
- Monofasige motor incl. thermische beveiliging

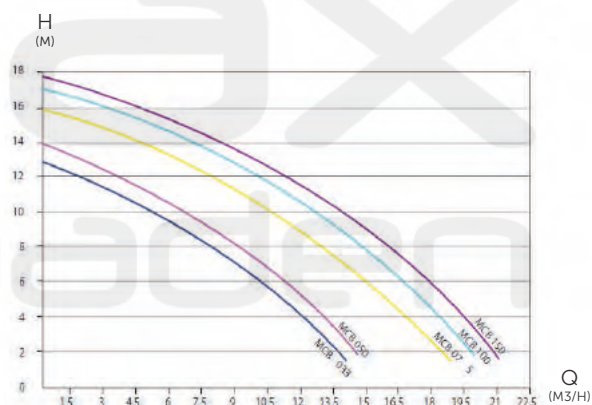



REFERENTIE	OMSCHRIJVING	HP	KW	FASE	DEBIET (OP 10M) M ³ /H	AANSLUITING	€
3023030012	MCB 4-6 mono	0.33	0.45	I	4	50 mm	€316
3023030480	MCB 6-8 mono	0.33	0.45	I	6	50 mm	€316
3023030013	MCB 6-8 tri	0.33	0.45	III	6	50 mm	€316
3023030014	MCB 8-10 mono	0.5	0.45	I	8	50 mm	€326
3023030015	MCB 8-10 tri	0.5	0.45	III	8	50 mm	€326
3023030016	MCB 10-12 mono	0.75	0.65	I	10	50 mm	€347
3023030017	MCB 10-12 tri	0.75	0.65	III	10	50 mm	€347
3023030018	MCB 13-15 mono	1	0.7	I	13	50 mm	€373
3023030019	MCB 13-15 tri	1	0.7	III	13	50 mm	€373
3023030020	MCB 14-16 mono	1.5	1.1	I	14	50 mm	€410
3023030021	MCB 14-16 tri	1.5	1.1	III	14	50 mm	€410

TRADITIONELE POMPEN

MNB 

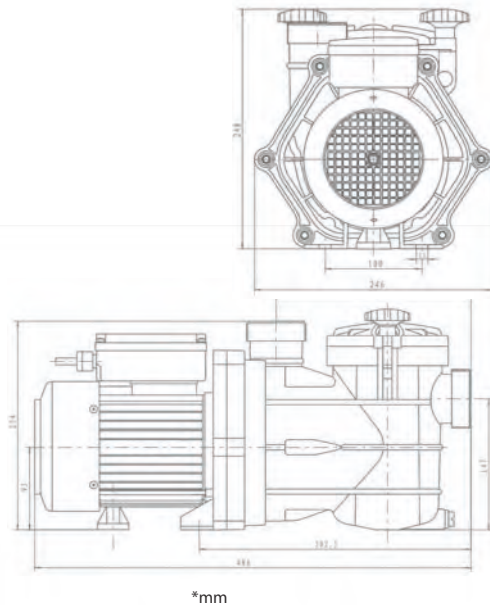
Zelfaanzuigende pomp voor zwembaden

 **5 JAAR GARANTIE OP HARS MOTOR**

EIGENSCHAPPEN

- Geleverd met verbindingen: Ø50
- Draad 2" 1/4: aansluiting pers en zuigkant
- Uiterst stille pomp
- 100% 304 roestvrij stalen schroeven
- 316 L roestvrij stalen as
- Dubbele afgesloten lager
- Body in resistente composietmaterialen
- Hars motor IP 55 - klasse F
- S1 geschikt voor continu gebruik
- Anti-explosie P2 condensator
- Bestand tegen zout behandeling en zeewater
- Monofasige motor incl. thermische beveiliging

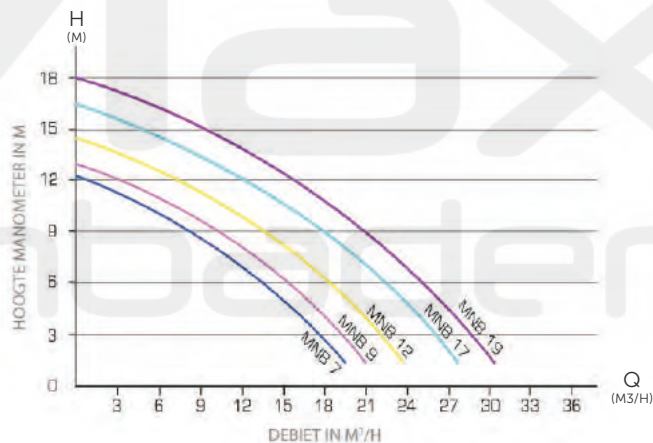

REFERENTIE	OMSCHRIJVING	KW	HP	FASE	DEBIET (OP 10M) M ³ /H	AANSLUITING	€
3023030265	MNB 7 mono	0.55	0.33	I	7	50 mm	€352
3023030266	MNB 7 tri	0.55	0.33	III	7	50 mm	€352
3023030267	MNB 9 mono	0.6	0.5	I	9	50 mm	€367
3023030268	MNB 9 tri	0.6	0.5	III	9	50 mm	€367
3023030269	MNB 12 mono	0.65	0.75	I	12	50 mm	€379
3023030270	MNB 12 tri	0.65	0.75	III	12	50 mm	€379
3023030271	MNB 17 mono	0.75	1	I	17	50 mm	€409
3023030272	MNB 17 tri	0.75	1	III	17	50 mm	€409
3023030273	MNB 19 mono	1	1.5	I	19	50 mm	€447
3023030274	MNB 19 tri	1	1.5	III	19	50 mm	€447

TRADITIONELE POMPEN



VERTY NOVA 200 M



Dompelpomp voor zuiver water, uitermate geschikt voor gebruik in kleine putjes (20cm x 20cm) Geschikt voor zuiver water met vaste bestanddelen tot maximaal 5 mm diameter. De gebruikte materialen zijn corrosie en roest bestendig. Ingebouwde vlotterschakelaar. Lage aanzuig vanaf 10-15 mm.eenvoudige toegang tot ingebouwde vlotterschakelaar om deze te reinigen. Ingebouwde thermische beveiliging. Uitstekende koeling van de motor, zelfs bij gedeeltelijke onderdompeling. Manuele of automatische werking dmv start/stop schakelaar. Voorzien van kabel met stekker, terugslagklep en persnippel met diverse aansluitmogelijkheden.



EIGENSCHAPPEN

- Temperatuur bereik vloeistof : van 0°C tot + 35°C voor huishoudelijke toepassingen
- Verpompte vloeistof : zuiver water
- Korrelgrootte die door het pomprooster kan : 5 mm
- Automatische aanzuiging vanaf 10 tot 15 cm.
- Minimum aanzuigniveau : 2-3 mm zonder vlotter
- Maximale onderdempeldiepte : 7 m
- Inschakelniveau : 115 mm
- Uitschakelniveau : 45 mm
- Beschermingsklasse : F
- Isolatie klasse : IP 68
- Installatie : vast of verplaatsbaar, in verticale positie

Pomplichaam	Technopolymeer
Waaier	Technopolymeer
Toepassing	Vlakzuigend, perfect voor gebruik in kleine ruimten en afvoerputjes
Vloeistof	Proper, licht vervuuld water
Korreldoorlaat	5 mm

REFERENTIE	OMSCHRIJVING	HP	DEBIET M ³ /H	€
3000000035	Verty Nova 200M	0.2		€238



AQUABREAK JETINOX 82M CONTROL-D



De Aquabreak Jetinox 82M control-D is een onderbrekingsinstallatie voor wandmontage en geschikt voor het onderbreken van de waterleiding.



Afmetingen cm (lxbxh): 66 x 27 x 116

De installatie kan gebruikt worden voor bijvoorbeeld drinkwater voor (pluim)vee en dieren, tuinberegening en irrigatie, en zwembaden. De Aquabreak is opgebouwd met een zelfaanzuigende pomp type Jetinox 82M control-D. De sturing (control-D) is voorzien van een automatische herstart en droogloopbeveiliging. De Aquabreak voldoet aan de normen en is Belgaqua gekeurd.

EIGENSCHAPPEN

Medium:	schoon water
Max. debiet:	3,6 m ³ /u
Max. opvoerhoogte:	47 mWk (4,7 bar)
Vermogen:	0,8 PK
Stroom:	3,8 A
Max. vloeistoftemp:	40°C
Pompaansluiting:	1"
Aansluiting leidingwater:	3/4"
Inhoud reservoir:	10 liter
Overloop:	DN50

REFERENTIE	OMSCHRIJVING	€
3000000030	Aquabreak Jetinox 82M Control D	€1.345

NORSTAR

Booster pomp voor drukreiniger



EIGENSCHAPPEN

- Zelfaanzuigend bij 7,5m
- As van roestvrij staal 316
- Stil
- S1 geschikt voor continu gebruik
- Noryl impeller (schoepenrad)

REFERENTIE	OMSCHRIJVING	€
3023030435	Norstar 4 Mono - 1,2 kW	€440

TRADITIONELE POMPEN

OPTIDRIVE E² IP 66

Gebruiksvriendelijke allround frequentieregelaar



OPTIDRIVE E² IP66

Ontworpen voor laagvermogenstoepassingen, Optidrive E2 IP66 combineert innovatieve technologie, betrouwbaarheid, robuustheid en gebruiksgemak om uw bestaande of nieuwe pomp te veranderen in een energiezuinige pomp met een variabel debiet.

EIGENSCHAPPEN

- IP66 stofdicht en waterstraaldicht
- EMC frequentiestoring filter
- Potentialvrije contacten voor aansturing
- Hoge overbelastingscapaciteit
- Intuïtieve toetsenbordbediening

VOORDELEN

- Toepasbaar in praktisch alle bestaande en nieuwe situaties.
- Zeer flexibel in gebruik met andere sturingen en pompen.
- Beperkte vervangingskosten bij defect van de pomp.
- Laag geluidsniveau van de filtratiepomp.
- Lager energieverbruik.
- Lagere slijtage van de filtratiepomp.

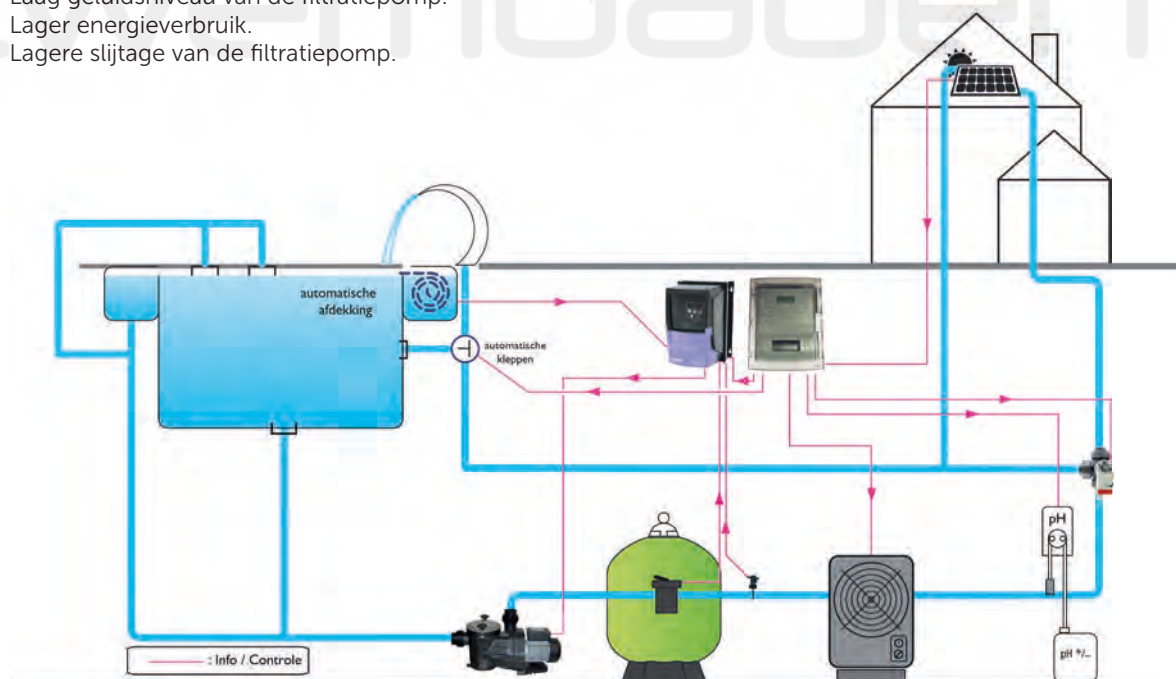

TRADITIONELE POMPEN

OPTIDRIVE E² IP 66

POTENTIALVRIJE CONTACTEN

U kunt de snelheden op de optidrive activeren via de potentiaalvrije contacten. Deze contacten zorgen ervoor dat bij activatie de stuurspanning (24V DC) naar een contact wordt geleid waar een snelheid aan gelinkt is. De pomp draait dan aan deze snelheid zolang het contact gesloten blijft. Deze contacten kunt u zelf op ontelbare manieren realiseren.

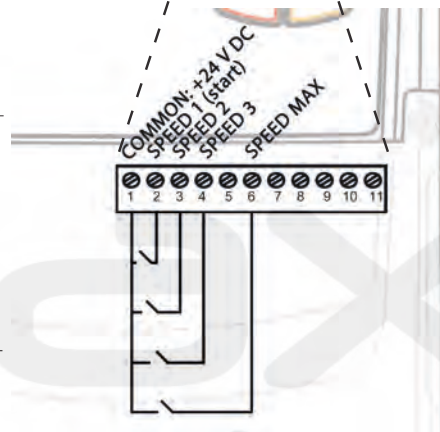

VOORBEELDEN VAN TOEPASSINGEN MET 3 SNELHEDEN

Snelheid 1	Snelheid 2	Snelheid 3
Aan/uit schakelen	Automatisch Rolluik	Automatisch Rolluik
Tijdsschakelaar	Solar verwarming	Backwash
	Drukke periode	Waterattracties

COMMUNICATIE NAAR DE POTENTIAL VRIJE CONTACTEN VAN DE OPTIDRIVE

Inkomend signaal	Extra nodig	Voorbeeld
Continu spanningsvrij contact	/	
Continu signaal met spanning (12V, 230V, ...)	Relais	
Puls signaal met spanning (12V, 230V,...)	Impulsschakelaar	

REFERENTIE	OMSCHRIJVING	€
3057010052	Optidrive NIET GESCHAKELD I/O=230V 0,34KW 4,3A	€512
3057010053	Optidrive NIET GESCHAKELD I/O=230V 0,75KW 7A	€582
3057010054	Optidrive NIET GESCHAKELD I/O=230V 1,1KW 10,5A	€766
3057010055	Optidrive NIET GESCHAKELD I=230V/O=3x230V 0,37KW	€328
3057010056	Optidrive NIET GESCHAKELD I=230V/O=3x230V 0,75KW	€380
3057010057	Optidrive NIET GESCHAKELD I=230V/O=3x230V 1,5KW	€467
3057010058	Optidrive NIET GESCHAKELD I=230V/O=3x230V 2,2KW	€606
3057010059	Optidrive NIET GESCHAKELD I/O=3x400V 0,75KW 2,2A	€540
3057010060	Optidrive NIET GESCHAKELD I/O=3x400V 1,5KW 4,1A	€596
3057010061	Optidrive NIET GESCHAKELD I/O=3x400V 2,2KW 5,8	€704
3057010062	Optidrive NIET GESCHAKELD I/O=3x400V 4,0KW 9,5A	€766
3057010063	Optidrive NIET GESCHAKELD I/O=3x400V 5,5KW 14A	€1.202
3057010064	Optidrive NIET GESCHAKELD I/O=3x400V 7,5KW 18A	€1.365



DMAX

Zwembaden

2

Filters

PPG FILTER DELUXE	52
PPG FILTER - ZIJDELINGSE MONTAGE	54
PPG FILTER - TOP MONTAGE	56
ACIS FILTER - ZIJDELINGSE MONTAGE	57
ACIS FILTER - TOP MONTAGE	57
TRITON NEO ZIJDELINGSE MONTAGE (CLEARPRO)	58
TRITON NEO TOP MONTAGE (CLEARPRO)	59
ACIS FILTRATION KIT	60
MULTICYCLOON	62
MULTICYCLOON PLUS & ULTRA	63
AUTOMATISCHE BACKWASH SYSTEMEN	64
PATROONFILTERS	68
LOSSE ZESWEGKLEPPEN	70

PPG FILTER DELUXE



FILTER

Glasvezel versterkte zandfilter met 6-wegklep



Voorafgemonteerde 6-weg-klep

In onze zoektocht naar een exclusieve high-end filter die voldoet aan de verwachtingen van de meest veeleisende zwembadbouwer, koos PPG ervoor 2 bekende producten te combineren. De beste eigenschappen van 2 gerenommeerde producten werden gecombineerd om de best mogelijke filter te creëren. We combineren de bewezen betrouwbaarheid en renovatiemogelijkheden van de Lacron filter met industriële kwaliteitsonderdelen die gebruikt worden in openbare filters voor commercieel gebruik.

De tank is extra versterkt op alle kritieke punten. Het transparante deksel is van industriële kwaliteit en wordt ook gebruikt bij commerciële filters, net als de 'visgraat' verdeelarmen en de gebruiksvriendelijke, industriële leegloopstop voor water én zand. De kwalitatieve, makkelijk te hanteren Waterco zeswegklep met extra lange hendel vervolledigt deze filter die met trots de naam PPG 'deluxe' filter draagt.

GARANTIE TANK 10 JAAR

MEERWEGKLEP



1. Metrische en imperiale snelkoppeling aansluitingen
2. Zware ABS constructie
3. Duurzaam handvat met hefboomwerking
4. Zesweg klep met verschillende kleposities
5. RVS componenten van industriële kwaliteit
6. Manometer
7. Slijtvaste rotor
8. Duidelijk kijkglas voor controle filtratie en terugspoeling

WATERCO "VISGRAAT" VERDEELARMEN

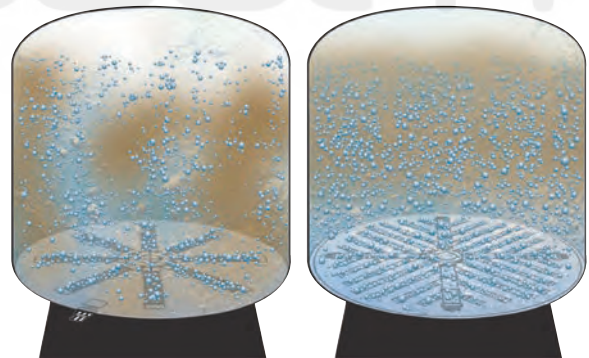

Conventionele verdeelarmen zijn niet geschikt voor commerciële filters met grotere afmetingen. Tussen de zijtakken kunnen "Dode plekken" ontstaan en kan het water niet optimaal door het filterbed stromen. Waterco's "Visgraat" laterale configuratie elimineert alle "dode plekken" door door de waterdistributie in het filterbed te optimaliseren.

PPG FILTER DELUXE



PRODUCTSTERKTES



Groot 8" transparant deksel met ontluichtingsventiel en manometer dat op zijn plaats wordt gehouden door een eenvoudig vast te schroeven kraag, versterkt met glasvezel voor een maximale sterkte en duurzaamheid.



Grote dubbele leegloopstop. Maakt het mogelijk enkel water af te laten of water én filtermedia.



Grote, stevige basis van industriële kwaliteit voor een stabiele vloermontage



Grote water diffuser en gemakkelijk te bereiken ontluichtingssysteem

DIMENSIES

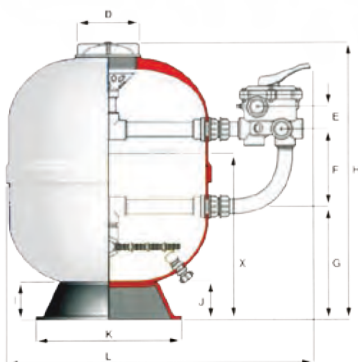

Model	A	B	C	D	E	F	G	H	I	J	K	L	M
PPG-20	73	500	525	230	61	204	265	700	65	70	360	900	365
PPG-24	73	610	625	230	61	204	295	760	65	70	490	945	380
PPG-30	70	762	780	230	81	214	290	780	85	90	560	1100	400
PPG-36	70	910	935	230	91	204	370	1001	85	90	735	1245	435

Voor afmetingen PPG Daisy - zie pag. 115

REFERENTIE	OMSCHRIJVING	DEBIET AAN 50 M ³ /H	AAN- SLUITING	FILTER Ø MM-INCH	ZAND ZAND/SILEX KG	AFM GRAAD 1/ GRAAD 2 KG	€
3073010040	PPG Filter Deluxe 20"	10	1" 1/2	500	80/20	67/17	€720
3073010041	PPG Filter Deluxe 24"	15	1" 1/2	600	100/25	84/21	€782
3073010042	PPG Filter Deluxe 30"	23	2"	760	175/50	150/42	€1.258
3073010051	PPG Filter Deluxe 36"	30	2"	914	350/100	300/85	€1.690
3073010052	PPG Deluxe DAISY Filter 36"	32	2" 1/2	914	775/150	650/125	€2.255

PPG FILTER - ZIJDELINGSE MONTAGE



FILTER

Glasvezel zandfilter met klep

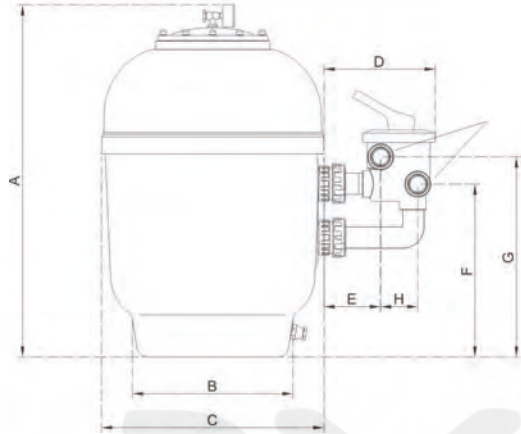

+ GARANTIE TANK 10 JAAR

EIGENSCHAPPEN

- Hoge technologie: vormingsproces met polyester hars versterkt met glasvezel
- Hoge afwerkingskwaliteit
- Brede 200mm transparante bovenafdekking bestand tegen alle behandelingen, chloor, Baquacil, zout, enz.
- Afvoer plug diameter 1/4"
- Zeer sterke verbinding tussen beide delen
- 6-weg klep van Praher (filtratie, terugspoelen, naspoelen, circuleren, afvoeren en sluiten) en interne ontluchtingskraan om lucht uit de collectoren vrij te laten
- Filter gemakkelijk te assembleren en te onderhouden
- Maximum druk 2,5 bar

Ø	520	640	760	900
A	850	915	1070	1110
B	325	450	515	605
C	520	640	760	900
D	286	286	329	329
E	165	165	139	139
F	325	445	510	455
G	385	505	570	515
H	68	68	71	71
In/out	1" 1/2		2"	

*mm

REFERENTIE	OMSCHRIJVING	FILTER Ø MM-INCH	DEBIET AAN 50 M/H M ³ /H	AAN- SLUITING	ZAND ZAND/SILEX KG	AFM GRAAD 1/ GRAAD 2 KG	€
3022059784	PPG Filter Zijdelingse Montage 520	520-20"	10.5	1"1/2	100/25	84/21	€463
3022059785	PPG Filter Zijdelingse Montage 640	640-25"	16	1"1/2	180/50	150/42	€522
3022059786	PPG Filter Zijdelingse Montage 760	760-30"	22.5	2"	280/85	235/70	€732
3022059787	PPG Filter Zijdelingse Montage 900	900-35"	32	2"	400/140	336/118	€902

PPG FILTER - ZIJDELINGSE MONTAGE



PRAHER-KLEP

Onderscheidt zich onder andere door de onderstaande karakteristieken:

EIGENSCHAPPEN

- Eenvoudige hantering
- Klare, meertalige en duidelijke laserinschrijving
- Optimale debieten en drukverliesresultaten
- Extreem stille werking
- Gemaakt uit premium, UV-bestendig, schokbestendig ABSmateriaal
- Gemaakt met extreme duurzaam dichtingmateriaal en drukveren, die op de klepplaat gemonteerd zijn
- Bijkomende positie 'Winter' – dat dient als hulppositie voor het dichtingsysteem gedurende de wintermaanden



1. FILTER

Filtert de vloeistof (hier water)
zwembad – pomp – klep (naar de filter toe) –
filter – klep (van de filter weg) – zwembad

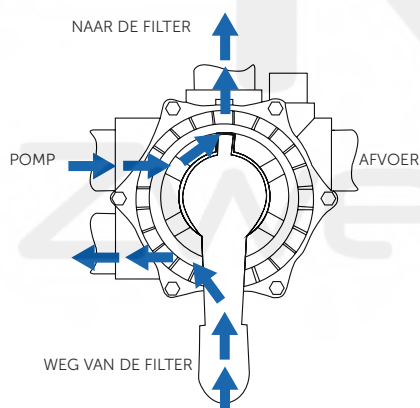

2. TERUGSPOELEN

Proper filter medium (hier zand) in tegenstroming
(tegenstroom richting naar de filter) zwembad – pomp –
klep (naar de filter toe) – filter – klep (naar de filter
toe) – afvoer

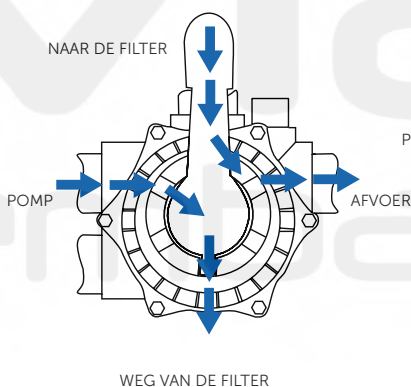

3. NASPOELEN

Proper filter medium (hier zand) na terugspoeling
zwembad – pomp – klep (naar de filter toe) –
filter – klep (van de filter weg) – afvoer

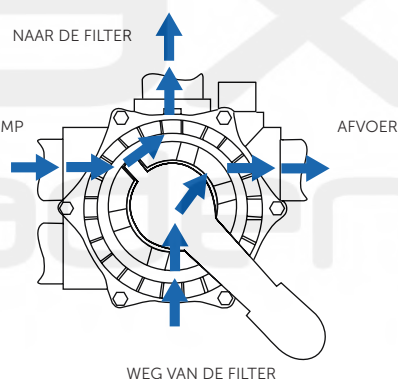

4. AFVAL

Afvoeren van de zwembaden met een
pomp – zwembad – klep – afvoer

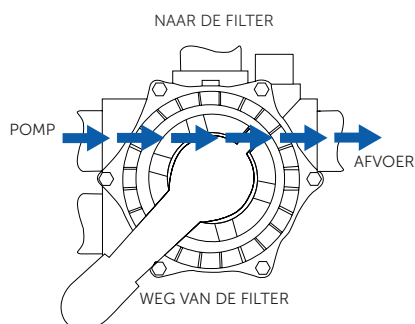

5. CIRCULATIE

Circulatie van de vloeistof zonder filter (de
filter is afgetakt) zwembad – pomp – klep –
zwembad

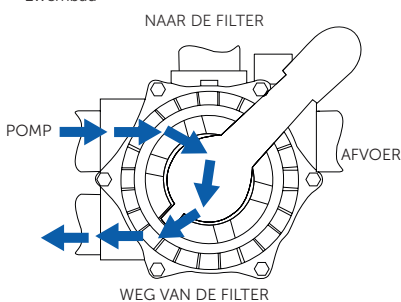

6. GESLOTEN

Geen circulatie! De pomp mag niet gebruikt
worden! Zwembad – pomp – klep

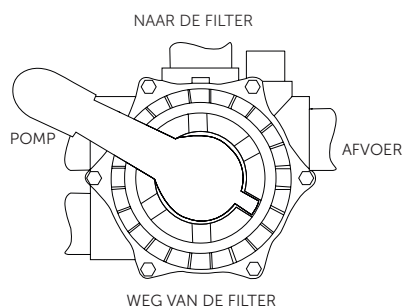

PPG FILTER - TOP MONTAGE



Residentiële polyester filter

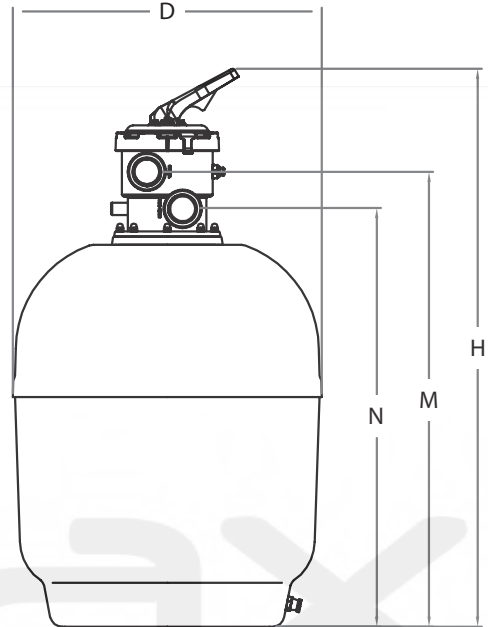

+ GARANTIE TANK 10 JAAR

EIGENSCHAPPEN

- Gemaakt uit polyester/glasvezel
- Hoge afwerkingskwaliteit
- Kleur: wit
- Geleverd met ontlufter, manometer & afvoerplug 1/4"
- Voorzien van manometer, handmatige waterafvoer, automatische en handmatige ontlufter
- Aansluiting op wegklep met 6 posities (filtratie, terugspoelen, spoelen, recirculatie, afvoer en sluiting)
- Maximum druk 2,5 bar
- Kwalitatieve 6-weg klep van PRAHER

D	520	640	760	900
H	1045	1115	1275	1285
M	875	945	1040	1050
N	810	880	1105	1115

* mm

REFERENTIE	OMSCHRIJVING	FILTER Ø MM-INCH	DEBIET AAN 50 M/H M ³ /H	AAN- SLUITING	ZAND ZAND/SILEX KG	AFM GRAAD 1/ GRAAD 2 KG	€
3022050022	PPG Filter Top Montage 520	520-20"	10.5	1 1/2	100/25	84/21	€478
3022050023	PPG Filter Top Montage 640	640-25"	16	1 1/2	180/50	150/42	€542
3022050024	PPG Filter Top Montage 760	760-30"	22.5	2"	280/85	235/70	€731
3022050025	PPG Filter Top Montage 900	900-35"	32	2"	400/140	336/118	€913

Opmerking: Filtermedia is nooit inbegrepen in de prijs van de filters.

ACIS FILTER - ZIJDELINGSE MONTAGE

Geblazen PEHD filter



EIGENSCHAPPEN

- Polyethyleen met hoge dichtheid, samen met klep op voetplaat gemonteerd
- Transparant deksel voor een eenvoudige controle van het zandniveau
- Topverdelers
- 6-weg klep
- Manometer (bar)
- Maximum werkdruk: 2,5 Bar
- Testdruk: 3,75 Bar
- Maximum T°: 40°C
- Maximum filtratiesnelheid: 50m³/u/m²
- Korrelgrootte: 0,5 - 0,8 mm

REFERENTIE	OMSCHRIJVING	FILTER Ø MM-INCH	DEBIET AAN 50 M/H M ³ /H	AAN- SLUITING	ZAND KG	€
3023030009	ACIS Filter Zijdelingse Montage FS8	449-18"	7.8	1"1/2	45	€309
3023030010	ACIS Filter Zijdelingse Montage FS11	527-21"	10.8	1"1/2	85	€334
3023030011	ACIS Filter Zijdelingse Montage FS15	627-25"	15.3	1"1/2	145	€425
3023030190	ACIS Filter Zijdelingse Montage FS20	703-28"	19.2	1"1/2	210	€517

ACIS FILTER - TOP MONTAGE

Geblazen PEHD filter



EIGENSCHAPPEN

- Polyethyleen met hoge dichtheid, samen met klep op voetplaat gemonteerd
- Compact en licht
- 6-weg klep voor topmontage met praktische sluiting en manometer (bar)
- Klemsluiting die het mogelijk maakt de klep 360° te draaien om de installatie te vergemakkelijken
- Voetplaatfilter
- Filter met afvoerstop
- Maximum werkdruk: 2,5 Bar
- Testdruk: 3,75 Bar
- Maximum T°: 40°C
- Maximum filtratiesnelheid: 50m³/u/m²
- Korrelgrootte: 0,5 - 0,8 mm

REFERENTIE	OMSCHRIJVING	FILTER Ø MM-INCH	DEBIET AAN 50 M/H M ³ /H	AAN- SLUITING	ZAND KG	€
3023030005	ACIS Filter Top Montage FT6	400-16"	6.12	1"1/2	35	€248
3023030006	ACIS Filter Top Montage FT11	527-21"	10.8	1"1/2	85	€310
3023030007	ACIS Filter Top Montage FT15	627-25"	15.3	1"1/2	145	€413
3023030008	ACIS Filter Top Montage FT20	703-28"	19.2	1"1/2	210	€482

TRITON NEO ZIJDELINGSE MONTAGE (CLEARPRO)

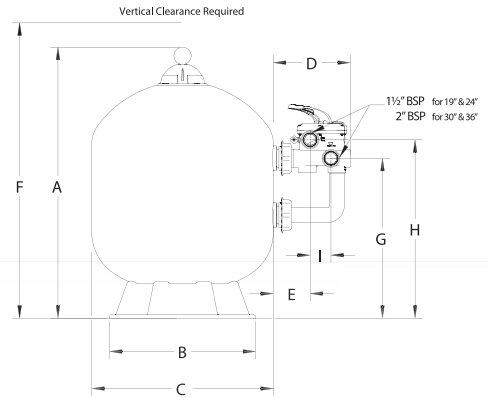

GARANTIE TANK 12 JAAR
* activering via PIP-scanner

	F-19S8-NEO-CP	F-24S8-NEO-CP	F-30S8-NEO-CP	KIT-F-36S8-NEO-CP
A	825	955	1095	1200
B	400	400	610	610
C	480	610	762	914
D	252	252	302	302
E	120	120	160	160
F	876	1006	1146	1251
G	463	530	590	657
H	524	592	671	738
I	70	70	70	70

EIGENSCHAPPEN

- Uit 1 stuk bestaande, glasvezelversterkte tank met UV resistente coating
- Klep met een ingebouwde 360° verdeler om het filtermedia vlak te houden
- Gemakkelijk te gebruiken: waterafvoer voor vereenvoudigd onderhoud en overwinteren
- Alle filter aansluitingen zijn voorzien van schroefdraad voor eenvoudig onderhoud
- Beschikbaar met ClearPro-technologie

REFERENTIE	OMSCHRIJVING	FILTER Ø MM-INCH	DEBIET AAN 50 M ³ /H	AAN-SLUITING	ZAND ZAND/SILEX KG	AFM GRAAD 1/ GRAAD 2 KG	€
TRITON NEO							
3003010121	Triton Neo Side Montage, 480mm-19"	480-19"	8,5	1" 1/2	50/20	42/17	€691
3003010122	Triton Neo Side Montage, 610mm-24"	610-24"	14	1" 1/2	108/40	91/34	€813
3003010123	Triton Neo Side Montage, 762mm-30"	762-30"	22	2"	200/80	168/67	€1.200
3003010124	Triton Neo Side Montage, 914mm-36"	914-36"	32	2"	310/120	260/101	€1.662
MET CLEARPRO TECHNOLOGIE							
3003010117	Triton Neo Side Clear Pro, 480mm-19"	480-19"	8,5	1" 1/2	50/20	42/17	€748
3003010118	Triton Neo Side Clear Pro, 610mm-24"	610-24"	14	1 1/2"	108/40	91/34	€881
3003010119	Triton Neo Side Clear Pro, 762mm-30"	762-30"	22	2"	200/80	168/67	€1.303
3003010120	Triton Neo Side Clear Pro, 914mm-36"	914-36"	32	2"	310/120	260/101	€1.803

Traditionele Triton nog steeds uit voorraad leverbaar

TRITON NEO TOP MONTAGE (CLEARPRO)



 **PENTAIR**

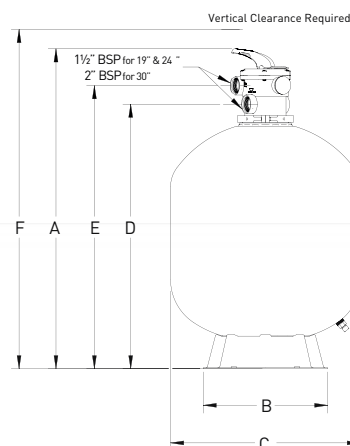

GARANTIE TANK 12 JAAR

* activering via PIP-scanner

	F-19T8-NEO-CP	F-24T8-NEO-CP	F-30T8-NEO-CP
A	878	1009	1170
B	400	400	610
C	480	610	762
D	715	847	1026
E	774	904	1108
F	1194	1448	1664

EIGENSCHAPPEN

- Uit 1 stuk bestaande, glasvezelversterkte tank met UV resistente coating, geen kans op lekken of op roest.
- Klep met een ingebouwde 360° verdeler om het filtermedia vlak te houden
- Gemakkelijk te gebruiken: waterafvoer voor vereenvoudigd onderhoud en overwinteren
- Top gemonteerde 6weg klep met mangat, ingebouwde drukventiel, ontluichtingsventiel, flens aansluitingen en afsluitbeugel om inspectie en onderhoud snel en makkelijk te maken
- Alle filter aansluitingen zijn voorzien van schroefdraad voor eenvoudig onderhoud
- Beschikbaar met ClearPro-technologie

REFERENTIE	OMSCHRIJVING	FILTER Ø MM-INCH	DEBIET AAN 50 M/H M ³ /H	AAN- SLUI- TING	ZAND ZAND/SILEX KG	AFM GRAAD 1/ GRAAD 2 KG	€
3003020001	Triton Neo Top Montage, 480mm-19"	480-19"	8.5	1" 1/2	70/15	59/13	€486
3003020002	Triton Neo Top Montage, 610mm-24"	610-24"	14	1" 1/2	150/17	126/14	€583
3003020003	Triton Neo Top Montage, 762mm-30"	762-30"	22	2"	235/50	197/42	€842
WITH CLEARPRO TECHNOLOGY							
3003010125	Triton Neo Top Montage Clear Pro, 480mm	480-19"	8.5	1" 1/2	70/15	59/13	€525
3003010126	Triton Neo Top Montage Clear Pro, 610mm	610-24"	14	1" 1/2	150/17	126/14	€631
3003010127	Triton Neo Top Montage Clear Pro, 762mm	762-30"	22	2"	235/50	197/42	€937

Traditionele Triton nog steeds uit voorraad leverbaar

ACIS FILTRATION KIT

Hoge efficiëntie kit met MCB pomp

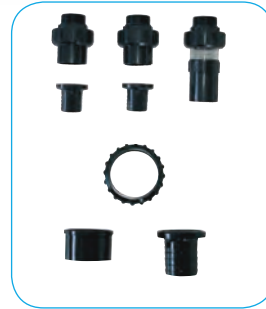

50mm aansluitingen + 38 mm koppelingen geleverd met de standaardkit.

+ GARANTIE TANK 2 JAAR

EIGENSCHAPPEN

- Voetplaat voor pomp en filter
- Pomp/filteraansluiting meegeleverd en gemonteerd (50 mm dia.)
- 6-weg klep voor topmontage
- Manometer (bar)
- Geblazen filter uit polyethyleen met hoge dichtheid
- VIPOOL pomp - Serie MCB met resin motor (5 jaar garantie op motor !)
- Werkdruk: 2,5 bar
- Testdruk: 3,75 Bar

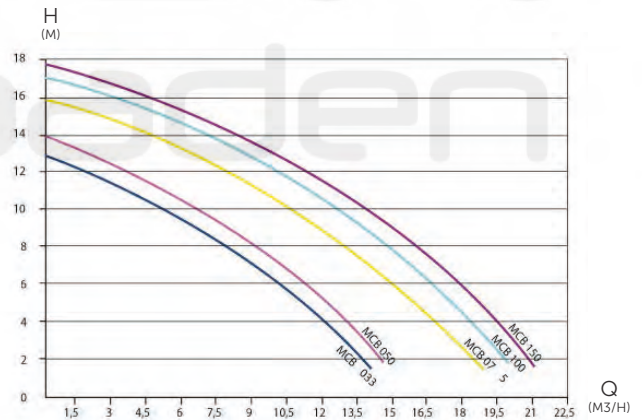

REFERENTIE	OMSCHRIJVING	KW	FILTER Ø MM-INCH	TOELAATBARE DOORSTROMING M ³ /H	AAN- SLUITING	ZAND KG	€
3023030001	Acis filtratie kit 4 m ³ /h	0,25	350 - 14"	4.32	1"1/2	20	€435
3023030002	Acis filtratie kit 6 m ³ /h	0,33	400 - 16"	6.12	1"1/2	35	€496
3023030003	Acis filtratie kit 10 m ³ /h	0,50	527 - 21"	10.8	1"1/2	85	€596
3023030004	Acis filtratie kit 15 m ³ /h	1	627 - 25"	13.9	1"1/2	145	€706

NOTA'S



MULTICYCLOON

MultiCyclone is een toestel dat door het principe van centrifugale filtratie water bespaart en zorgt voor minder onderhoud aan de filter. De MultiCyclone werkt op basis van centrifugale water filtratie. Er zijn geen bewegende delen met als voordeel geen slijtage en geen filtermedia te reinigen of te vervangen.

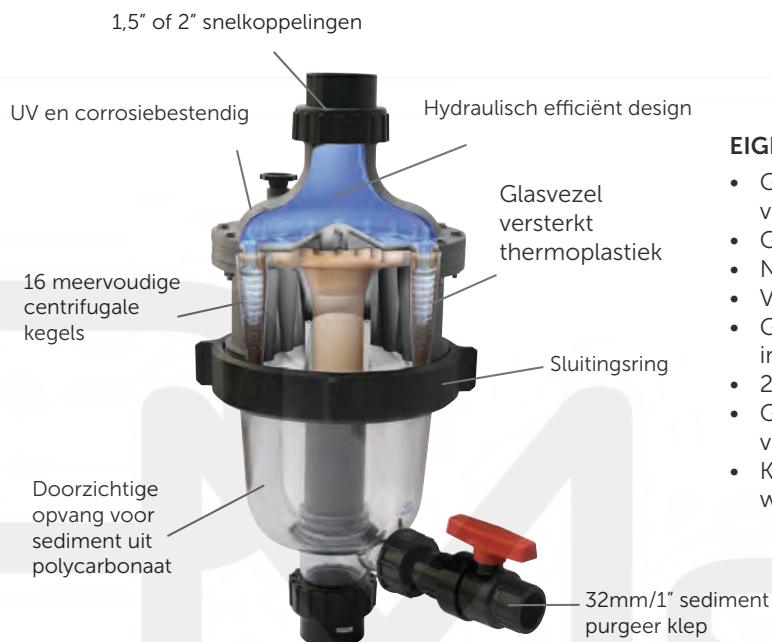

EIGENSCHAPPEN

- Geen filter media te reinigen of te vervangen
- Geen bewegende delen
- Niet onnodig terugspoelen
- Vermindert onderhoud van de filter
- Geschikt voor zowel nieuwe als bestaande installaties
- 2 jaar productgarantie
- Geleverd met zowel imperial als metrische verbindingen
- Kan toegepast worden voor zwembad, waterzuivering en allerhande aquacultuur

HOE WERKT HET?

- Inkomend water komt op 16 centrifugale kegels die een sterk centrifugale werking genereren.
- Het sediment wordt tegen de wand van de hydro cycloon geslingerd, en valt vervolgens spiraalsgewijs naar beneden naar de vuilkamer
- Het gefilterde water verplaatst zich naar het midden van de hydro cycloon waar de flow omkeert en het water via een spiraal omhoog naar de uitgang gaat.
- De ophoping van vuil kan men eenvoudig controleren via het doorzichtig compartiment.
- De MultiCyclone is gemakkelijk te reinigen door het openen van de aftapkraan. Slechts 15 liter water wordt afgevoerd.
- Er is geen filtermedia te reinigen of te vervangen.

REFERENTIE	OMSCHRIJVING	CONN.	TOELAATBARE DOORSTROMING M ³ /H	MAXIMUM ZWEMBAD-VOLUME M ³	WERKDRUK BAR	€
3073030001	MultiCyclone 12	1 1/2 / 50 mm	2,4 - 18	55	3.5	€307
3073030007	MultiCyclone 16	2" / 63 mm	3 - 30	80	3.5	€432

MULTICYCLOON PLUS & ULTRA

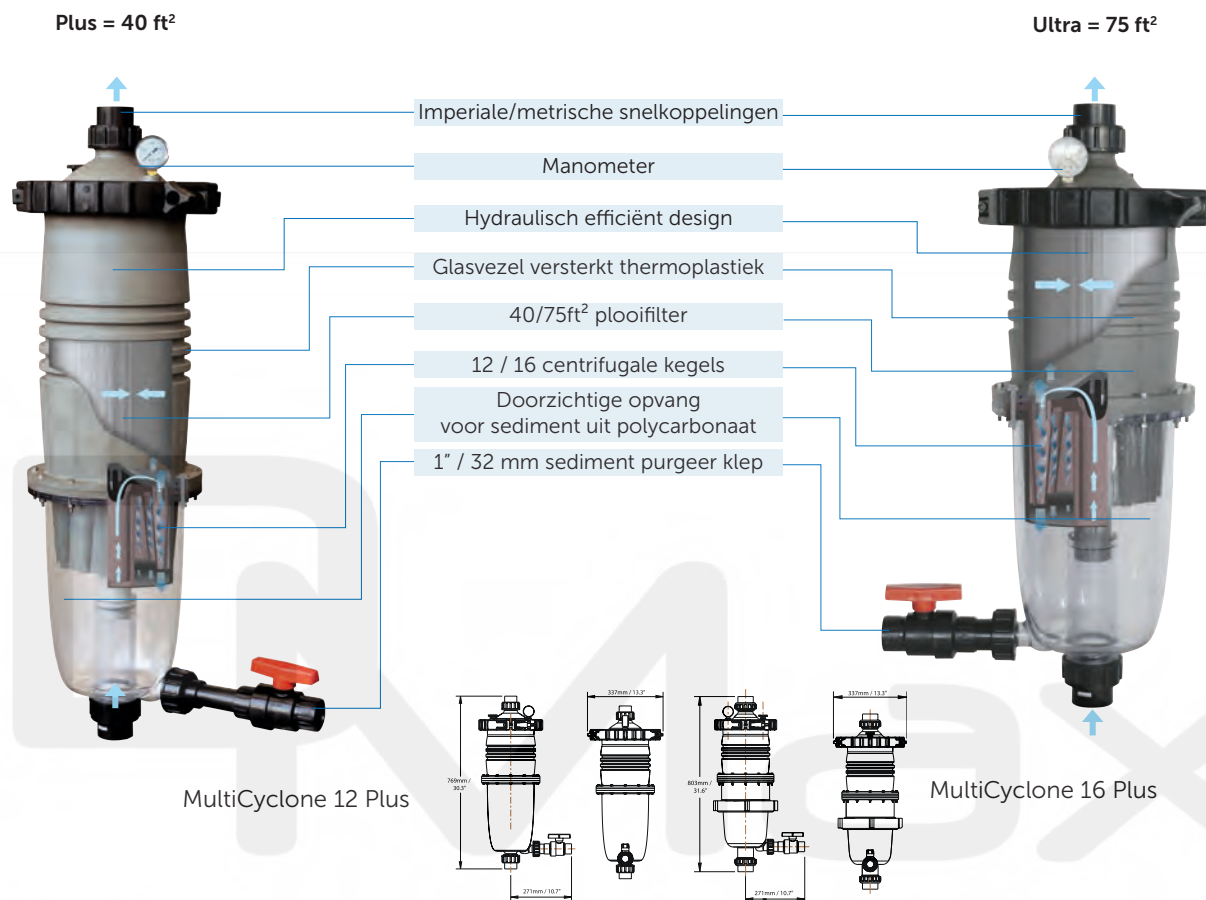

HOE WERKT HET?

De MultiCyclone Plus heeft alle voordelen van de populaire MultiCyclone met de toevoeging van een 40ft²/75ft² patroonfilter bovenop de multicycloon. Inkomend water komt op 16 tangentiële hydro cyclonen die een sterk centrifugale werking genereren. Het sediment wordt tegen de wand van de hydro cycloon geslingerd, en valt vervolgens spiraalsgewijs naar beneden naar de vuilkamer. Het gefilterde water verplaatst zich naar het midden van de hydro cycloon waar de flow omkeert en het water gaat via een spiraal omhoog naar de filtercartridge die een garantie geeft op een zuivere filtering. De ophoping van vuil kan men eenvoudig controleren via het doorzichtig compartiment. De MultiCyclone is gemakkelijk te reinigen door het openen van de aftapkraan. Slechts 15 liter water wordt afgevoerd. Er is geen filtermedia te reinigen of te vervangen. Aan de hand van de druk op de manometer aan de bovenkant van de filter wordt aangegeven wanneer de cartridge moet worden gereinigd. De filter kan gemakkelijk worden verwijderd door het los schroeven van de klem.

REFERENTIE	OMSCHRIJVING	CONN.	TOELAATBARE DOORSTROMING M ³ /H	MAXIMUM ZWEMBAD- VOLUME M ³	€
Multicycloon Plus					
3073030004	MultiCyclone 12 PLUS	1 1/2 / 50 mm	2,4 - 9	55	€501
3073030003	MultiCyclone 16 PLUS	2" / 63 mm	3 - 13,5	80	€605
Multicycloon Ultra					
3073030006	MultiCyclone 12 ULTRA	1 1/2 / 50 mm	2,4 - 13,5	100	€559
3073030005	MultiCyclone 16 ULTRA	2" / 63 mm	3 - 16,8	100	€660

AUTOMATISCHE BACKWASH SYSTEMEN

BESGO 5-WEG-KLEPPEN

Besgo - afsluiters zijn pneumatische kleppen. Zij kunnen aangestuurd worden met water of luchtdruk. De werkdruk moet tussen de 3,5 en 6,0 bar liggen Afmetingen DN40/d50 tot DN125/d140

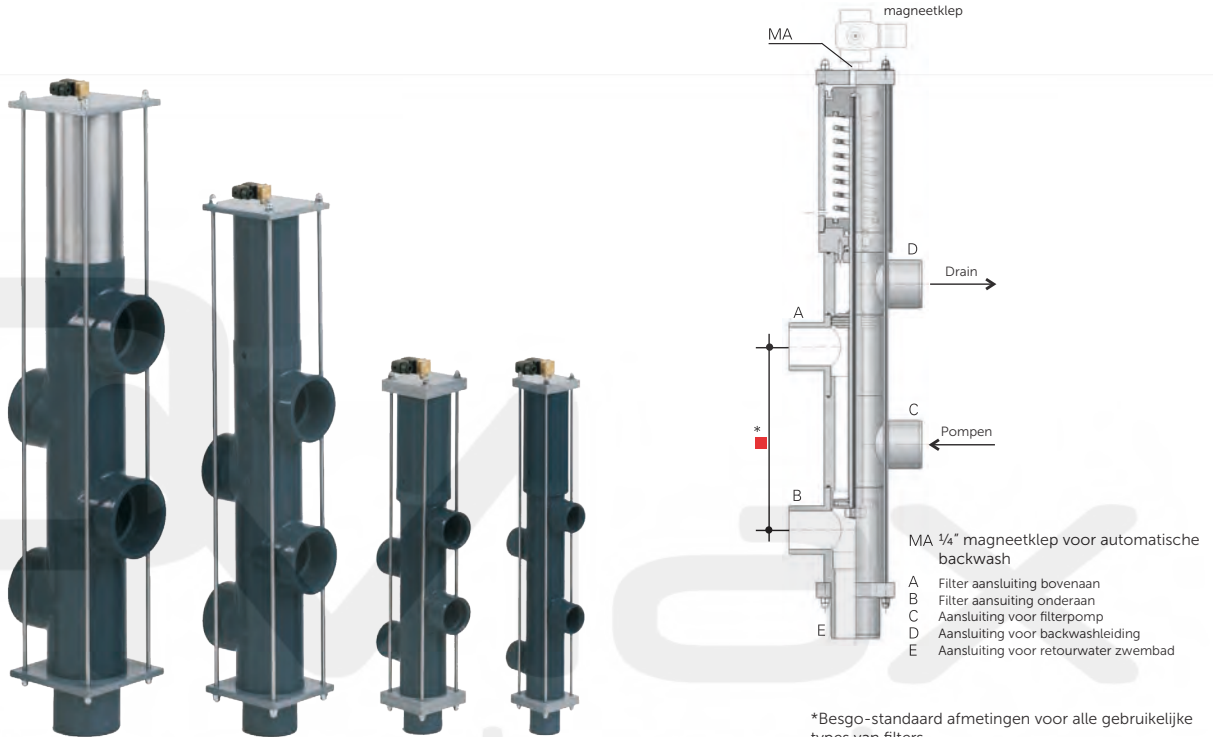

FILTER

Solenoid klep gesloten

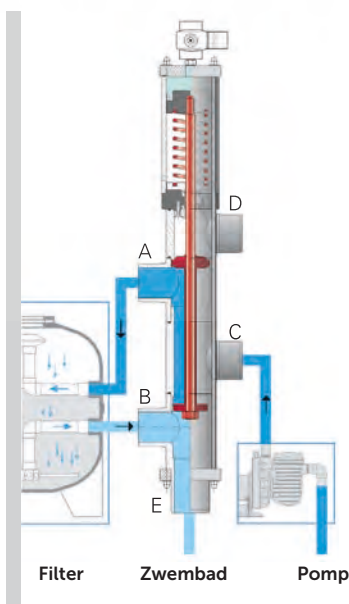

Backwashed (terugspoelen)

Solenoid klep open

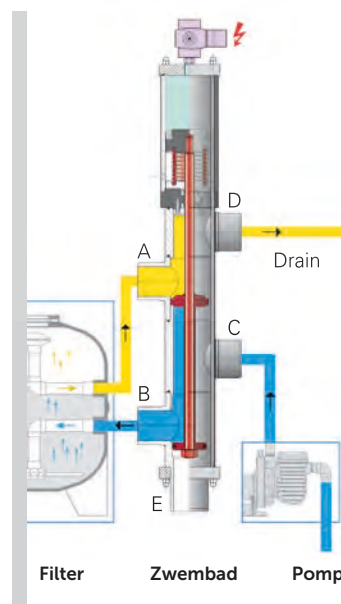

VOORDELEN

- Uitstekende betrouwbaarheid
- De automatische terugspoelklep opent door waterdruk en sluit onder druk van een veer. In het geval van een elektrische storing keert de Besgo klep automatisch terug naar de « filter » positie. Onbedoelde drooglegging van het zwembad is daarom niet mogelijk
- Bij de omschakeling van « Filter » naar « Backwash » hoeft de filterpomp niet gestopt worden.
- Lage drukval
- Dit resulteert in een hoge snelheid backwash wat bijzonder belangrijk is om een nagenoeg drukloze terugspoeling te verkrijgen .

AUTOMATISCHE BACKWASH SYSTEMEN

BESGO 5-WEG-KLEPPEN

INSTALLATIE

Alle aansluitingen op de automatische terugspoelklep kunnen buiten worden gelijkmd (slip verbindingen). De verbindingen naar de automatische terugspoelklep moeten worden gemaakt met behulp van schroefverbindingen of flenzen (breekbare koppelingen) en moeten vrij zijn van enige spanning bij installatie.

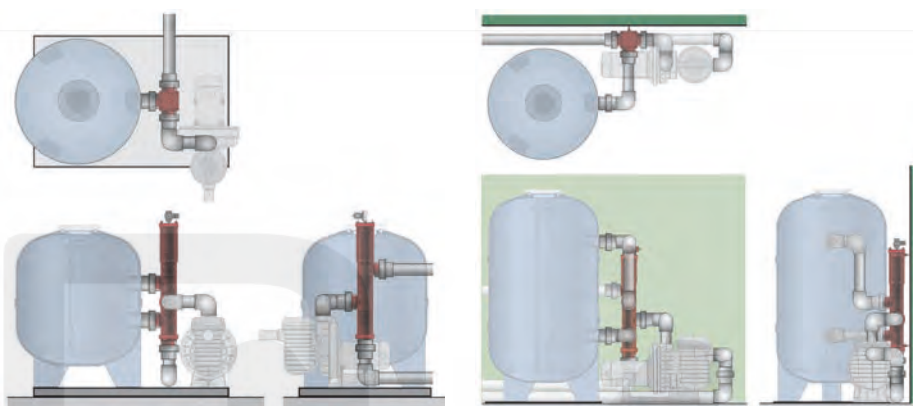

Aansluiting met de filter voor DN40 | DN50 | DN65

Besgo kleppen (DN65 tot ON 125) moeten bevestigd worden aan de muur met buisklemmen.

WIJZIGING VAN DE RICHTING VAN AANSLUITINGEN C EN D

Als het leidingwerk niet evenwijdig is aan het apparaat, kunnen de verbindingen C en D 90 graden gedraaid worden. Bovendien is een fijnafstelling van $\pm 4^\circ$ mogelijk, dit garandeert een perfecte installatie vrij van elke spanning.

VOORDEEL:

Het is mogelijk om de verbindingen van het toestel te allen tijde wijzigen.

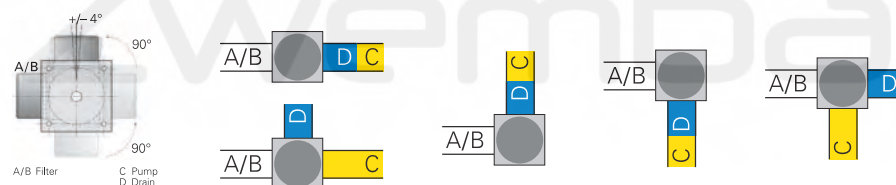

EIGENSCHAPPEN

- Body : PVC-U
- Seals : Viton / Teflon
- Binnenste delen: RVS V4A
- Aansturing: Afgesloten door een veer wanneer niet onder druk
- Bedieningssnelheid druk : 3-5 bar waterleiding of perslucht
- Werkdruk: max . 3,5 bar
- Magneetventiel : Het magneetventiel bedient de hydraulische controle van het aandrijving systeem en kan worden aangesloten met elke sturing. Sluit af wanneer elektrische stroom uitschakelt. Elektrische aansluiting: 230 V / 50 Hz

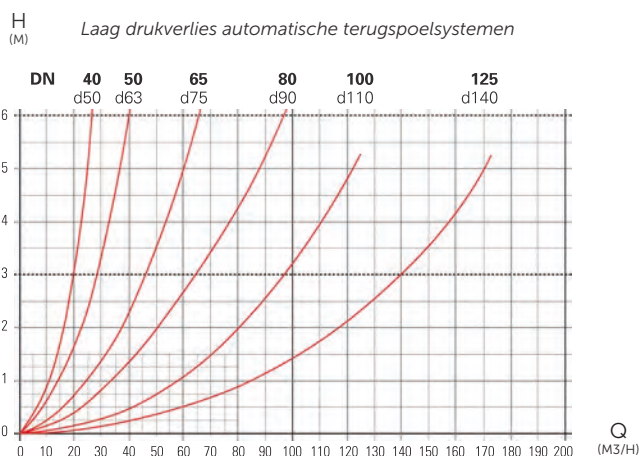

AUTOMATISCHE BACKWASH SYSTEMEN

BESGO 3-WEG-KLEPPEN

NASPOELEN

In combinatie met een 3-weg klep kan een naspoelfunctie worden toegevoegd.

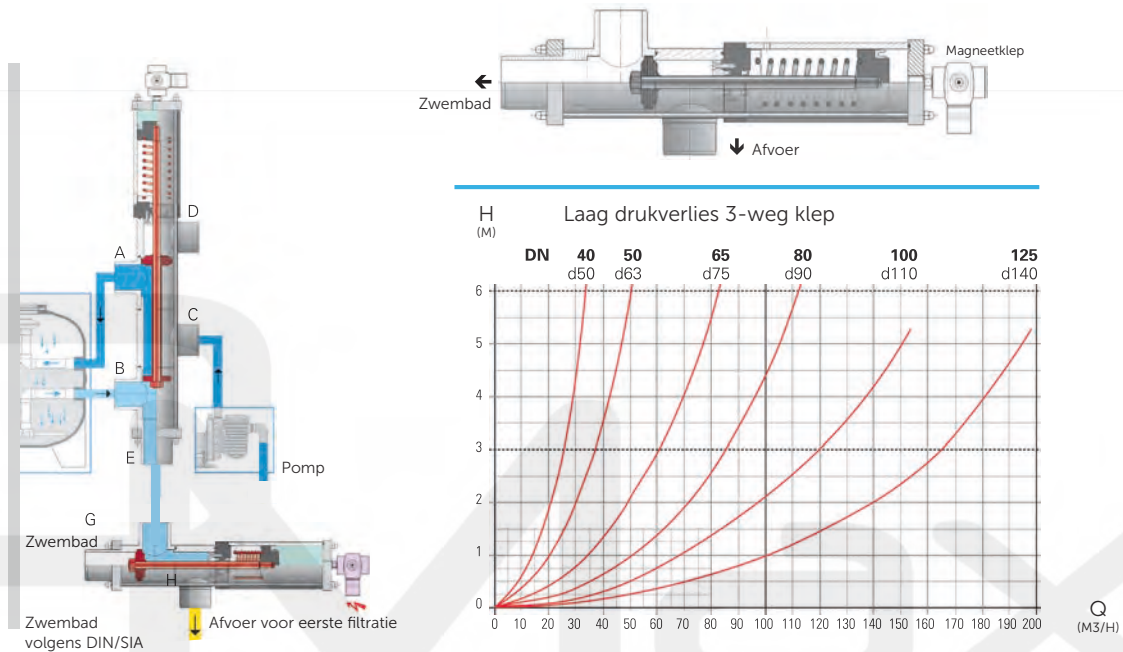

AUTOMATISCHE OMSCHAKELING OVERLOOP



OMSCHAKELING TUSSEN ZWEMBAD EN SPA

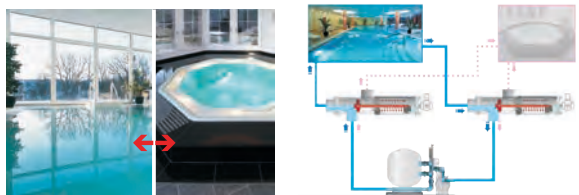

Automatische omschakeling met 2 3-wegventielen: zwembad - SPA

OMSCHAKELING TUSSEN 2 WATERATTRACTIES

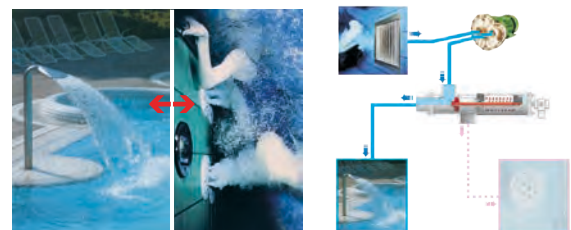

Automatische omschakeling met 2 3-wegventielen tussen 2 waterattracties

AUTOMATISCHE BACKWASH SYSTEMEN

BESGO 5-WEG-KLEPPEN

REFERENTIE	OMSCHRIJVING	€
Besgo 5-weg-kleppen 1,5"		
3034100058	Besgo 5-weg-kleppen 1,5" 125mm PPG filter/STK/STKO	€805
3034100061	Besgo 5-weg-kleppen 1,5" 152mm Hayward	€805
3034100062	Besgo 5-weg-kleppen 1,5" 190mm Triton/Calplas	€747
3034100063	Besgo 5-weg-kleppen 1,5" 204mm PPG filter Deluxe/Lacron	€747
Besgo 5-weg-kleppen 2"		
3034100066	Besgo 5-weg-kleppen 2" 150mm Hayward	€891
3034100067	Besgo 5-weg-kleppen 2" 190mm Triton/Calplas	€833
3034100068	Besgo 5-weg-kleppen 2" 215mm PPG filter Deluxe/Lacron	€833
3034100069	Besgo 5-weg-kleppen 2" 230mm STK/STKO	€833
Besgo 5-weg-kleppen 2,5"		
3034100070	Besgo 5-weg-klep 2,5" 250mm Calplas	€1.146
3034100071	Besgo 5-weg-kleppen 2,5" 270mm STK/STKO	€1.146
Besgo 5-weg-kleppen 3"		
3034100072	Besgo 5-weg-klep 3" 300mm	€1.840
Besgo 5-weg-kleppen 4"		
3034100073	Besgo 5-weg-klep 4" 360mm	€2.650
3034100074	Besgo 5-weg-klep 4" 400mm Astral	€2.650

ADAPTER KITS

REFERENTIE	OMSCHRIJVING	€
3026020014	Besgo aanpassingsset voor PPG filter 1,5" lijmverbinding	€27,17
3026020013	Besgo aanpassingsset voor PPG filter 2" lijmverbinding	€26,28
3073010048	Besgo aanpassingsset voor PPG filter Deluxe 1,5"	€32,42
3073010049	Besgo aanpassingsset voor PPG filter Deluxe 2"	€34,35
3022010226	Besgo aanpassingsset voor STK/STKO 1,5"	€39,99
3022010227	Besgo aanpassingsset voor STK/STKO 2"	€50,31
3022010228	Besgo aanpassingsset voor STK/STKO 2,5"	€47,63
3034100085	Besgo aanpassingsset voor Triton 1,5"	€69,42
3034100086	Besgo aanpassingsset voor Triton 2"	€69,42

BESGO 3-WEG-KLEPPEN

REFERENTIE	OMSCHRIJVING	€
3034100077	Besgo 3-weg-kleppen 50mm	€643
3034100078	Besgo 3-weg-kleppen 63mm	€729
3034100079	Besgo 3-weg-klep 2.5"	€926
3034100080	Besgo 3-weg-klep 3"	€1.481

OPTIES

REFERENTIE	OMSCHRIJVING	€
3034100102	Compressor createx 230V - 3 Liter - 3,5-4,5bar - laag geluidsniveau 40db	€275
3034100089	Besgo Compressor aansluitkit 1 voor 1 klep	€28,91
3034100090	Besgo Compressor aansluitkit 2 voor 2 kleppen	€43,97

PATROONFILTERS



'FULFLO' TRI KAARSENFILTER



HET HELDERSTE ZWEMBADWATER

Fulflo Tri Kaarsenfilters zijn ontworpen om op een heel efficiënte manier de zwevende deeltjes uit uw zwembad te filteren. Fulflo Tricartridge bestaat uit drie individuele kaarsenfilters, die de vuilopnamecapaciteit maximaliseren en ook het onderhoud van de filters tot een minimum beperken, wat leidt tot een aanzienlijke waterbesparing. (geen backwash nodig) Fulflo Tri patroonfilters zijn ideaal voor toepassingen waarbij terugspoelen niet praktisch uitvoerbaar is of voor gebieden waar water schaars kan zijn.

 **TANKGARANTIE: 10 JAAR**

Filter kaarsen

In het hart van de Fulflo Tri Cartridge Filters zijn drie afzonderlijke filterpatronen, gemaakt van sterke, gemakkelijk schoon te maken polyesterstof. De plooien van de cartridge creëren een groot oppervlak waardoor ze veel vuil kunnen opnemen

Filterdichtheid:

30 micron (nominaal)

Materiaal:

Polyester Stof, Vinyl Plastisol uiteinde capsules en een kern van polypropyleen

Bedrijfstemperatuur:

4 °C tot 50 °C

Maximaal drukverlies

20 kPa



PATROONFILTERS



'FULFLO' TRI KAARSENFILTER

SAMENSTELLING

Gebouwd om buitengebruik en druk te verdragen, Fulflo Tri Cartridge Filters zijn gemaakt van speciaal ontworpen polymeren die zijn getest op duurzaamheid en sterkte.



ONDERHOUD

Het ontwerp met de tank uit 2 delen is voorzien van een eenvoudig te gebruiken klem waarvoor geen extra gereedschap nodig is voor eenvoudige verwijdering en vervanging van de kaarsen, waardoor snelle toegang mogelijk is naar de filterkaarsen zonder de leidingen en aansluitingen te moeten forceren.

TECHNISCHE SPECIFICATIES

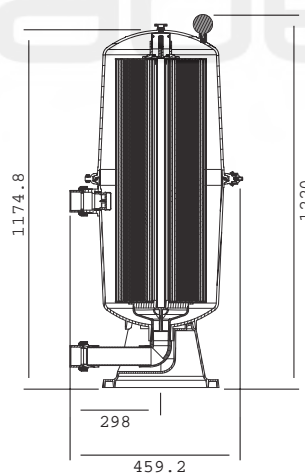

Model No.	Filter Area (sq.ft.)	Filter Area (m2)	Design Flow
2165300	300	28	426
2165400	400	37	510
2165500	500	46	510

REFERENTIE	OMSCHRIJVING	€
3073010055	Fulflo Tri Patroon Filter C300	€815
3073010056	Fulflo Tri Patroon Filter C400	€885
3073010057	Fulflo Tri Patroon Filter C500	€1.010
3073010058	Filterkaars voor Fulflo Tri C300 filter	€169
3073010059	Filterkaars voor Fulflo Tri C400 filter	€206
3073010060	Filterkaars voor Fulflo Tri C500 filter	€222

LOSSE ZESWEGKLEPPEN



PPG DELUXE FILTER

REFERENTIE	OMSCHRIJVING	€
3073010046	Klep 1,5" MPV PPG Deluxe Filter	€87,41
3073010047	Klep 2"/63mm MPV PPG Deluxe Filter	€115



PPG FILTER

REFERENTIE	OMSCHRIJVING	€
3022052021	Kleppen 1,5" voor gelamineerde polyster filter	€81,43
3022052004	Kleppen 2" for voor gelamineerde polyster filter	€151



PPG TOP FILTER

REFERENTIE	OMSCHRIJVING	€
3022050020	Top 6-weg-klep 1,5" - wit	€74,65
3022050021	Top 6-weg-klep 2" - wit	€123



TRITON

REFERENTIE	OMSCHRIJVING	€
3003051315	Klep 1" voor F-24S8-TRV & F-19S8-TRV	€179
3003051316	Klep 2" voor F-30S8-TRV & F-36S8-TRV	€259



TAGELUS

REFERENTIE	OMSCHRIJVING	€
3003051331	6-weg-Klep voor Azur Filter Top Aansluiting	€148
3003051326	Klep Tagelus 2" voor TA101	€254



ZES-WEGKLEP VOOR TRITON

REFERENTIE	OMSCHRIJVING	€
3003010048	Pro klep met zijdelinkse montage	€1.004
3003050008	Pro klep Compressor	€347
3003010049	Aanpassingsset STD Triton	€244



ACIS

REFERENTIE	OMSCHRIJVING	€
3023030122	Zijdelingse klep 1,5"	€235
3023030101	Topklep 1,5" PT Filters	€131



STK & STKO

REFERENTIE	OMSCHRIJVING	€
3022010070	6-weg-klep 1,5" met aansluitingen	€89,34
3022010071	6-weg-klep 2" met aansluitingen	€130
3022010072	6-weg-klep 2,5" met aansluitingen	€366
3022010073	6-weg-klep 3" met aansluitingen	€614

3

Filter media

AFM	72
PPG GLASS FILTER MEDIA	74
ZAND	75
SILEX	75
HYDRO-ANTHRACIET	75
ACTIEVE KOOL	75

AFM

WAT IS AFM?

AFM (Actief Filter Medium) is een bio-resistent filtermateriaal gemaakt van bruin en groen glas

Dit wil zeggen:

- Geen samenkoeken en kanaalvorming waardoor de prestatie van de filterfunctie optimaal blijft gedurende meerdere jaren
- Minder problemen met legionella-, pseudomonas of cryptosporidium.
- Verminderde chloor geur, door 50% minder ontwikkeling van trichloramines en 50% minder THM's (trihalogenmethaan)

WAAROM IS AFM EEN UNIEK FILTERMEDIUM?

Door de hoge negatieve lading, filtert AFM electrostatisch en bereikt zo een filterprestatie van 4 micron bij lage filtratiesnelheden.

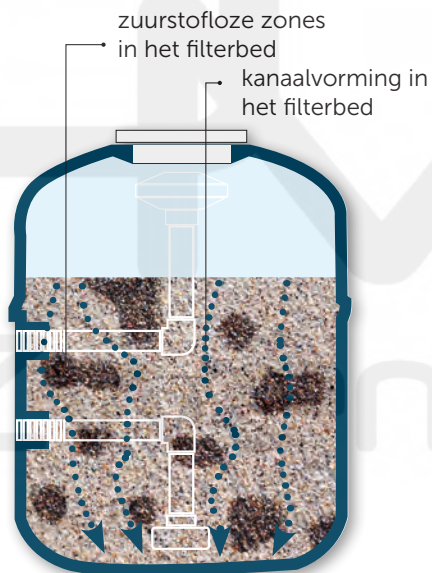

Uw voordelen door het gebruik van AFM

- **Kristalhelder water**
AFM filtert minstens 30% beter dan zand of andere glasmedia
- **Minder chloorverbruik**
Alles wat uit het water wordt gefiltert hoeft geoxideerd te worden met chloor. Hoe beter de filtratie, hoe minder chloor er gevraagd wordt, hoe minder chloorgeur.
- **Geen trichloramine - geen chloorgeur**
AFM gaat de groei van biofilm tegen en elimineert daardoor trichloramine.
- **Geen legionella**
Biofilm is een glibberige laag van bacteriën, waarvan de meeste onschadelijk zijn, maar ze kunnen wel een voedingsbodem zijn voor schadelijke bacteriën zoals legionella.
- **Ecologisch en economisch**
AFM en het Dryden Integrated System bespaart op waterverbruik, chloorverbruik en energiekosten

AFM

WAT MAAKT AFM® ZO EFFECTIEF?

1. ZUIVER GROEN GLAS

De grondstof voor AFM moet een zeer specifieke glaskwaliteit hebben. AFM® wordt alleen van zuiver groen glas gemaakt, het enige glas met de noodzakelijke chemische en fysische eigenschappen om AFM® zelf-steriliserend te maken.

2. IDEALE HYDRAULISCHE EIGENSCHAPPEN

Het ruwe materiaal wordt gebroken in de optimale korrelgrootte en -vorm. De juiste vorm is cruciaal voor de buitengewone hydraulische eigenschappen van AFM. Ronde (glaskralen of -parels) of plaatvormige korrels zijn niet geschikt voor waterreinigingssystemen. Om veiligheidsredenen mogen zich geen gevaarlijke glassplinters in het filtermateriaal bevinden. Ons ISO-gecertificeerde fabricageproces zorgt ervoor dat dit niet het geval is.

3. HET ACTIVATIEPROCES

Het AFM® activatieproces creëert een mesoporeuze structuur met een groot katalytisch oppervlak. Normaal gebroken glas of zand heeft een oppervlak van ongeveer 3.000 m² per ton, maar geactiveerd AFM heeft een oppervlak van 1.000.000 m² per ton, dit is een meer dan 300 maal groter oppervlak voor absorptie en katalytische reacties. Hydroxyl-groepen op het oppervlak geven AFM® een sterke negatieve lading (zeta-potentiaal) dat zware metalen en organische moleculen aantrekt. In de aanwezigheid van zuurstof of oxidierende middelen genereert het katalytische oppervlak vrije radicalen die vervuiling oxideert en het AFM-oppervlak desinfecteert.

Capaciteit m.b.t. verwijderen van vuildeeltjes

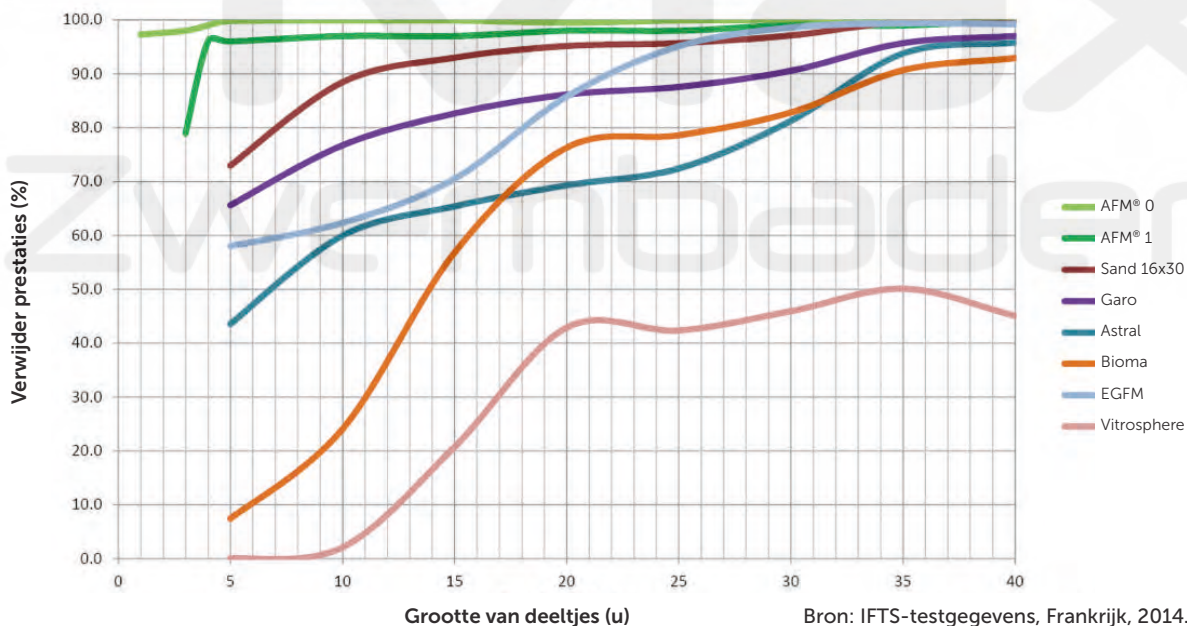

Graph 1: Particle size removal efficiency at 20 m/hr (8 gpm/ft²) velocity and no flocculation

REFERENTIE	OMSCHRIJVING	Q/PALLET	€
3034100012	AFM graad 1 0,4 - 1,0 mm - 21 kg	40	€33,09
3034100013	AFM graad 2 1,0 - 2,0 mm - 21 kg	40	€33,09
3034100014	AFM graad 3 2,0 - 4,0 mm - 21 kg	40	€33,09

PPG GLASS FILTER MEDIA



PGFM staat voor “PPG Glass Filter Media” en is één van de beste glasmedia op de markt. Het wordt geproduceerd door Dryden Aqua (fabrikant van AFM) in strikte naleving van ons ISO gecertificeerd proces.

Het glas wordt eerst gewassen en ontsmet en dan voorzichtig gebroken tot de gewenste vorm en afmeting. Boven alles zorgen we ervoor dat er geen scherpe glassplinters in het glas kunnen terecht komen en dat de organische belasting onder de 400g per ton blijft. Maar PGFM is geen AFM. PGFM ondergaat niet het gepatenteerde activatie proces en is geproduceerd uit gemengd glas. Het witte glas wordt niet uitgefilterd.

Niettemin is PGFM een beter filter media dan zand omdat het minder microorganismen accumuleert, maar is niet bio-resistent zoals AFM. PGFM is het antwoord in de prijsgevoelige glasmedia markt, waar prestatie minder een rol speelt.

PGFM glaszand: aan dezelfde prijs als alternatief glaszand op de markt, maar met een hogere kwaliteit.

VOORDELEN

- Helder water
- Minder chemicaliën verbruik
- Verminderde chloorgeur

FILTERVULLING

- 70 % PGFM 1
- 15 % PGFM 2
- 15 % PGFM 3*

* Voor kleinere filters (<1000mm diameter) en voor alle filters met noppenboden ongeacht filtergrootte, gebruik 70% PGFM 1 en 30% PGFM 2. PGFM 3 is enkel voor grotere filters om een goede filtratie te verzekeren.

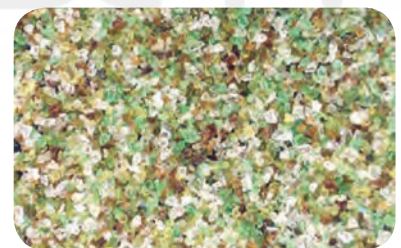

REFERENTIE	OMSCHRIJVING	GRAAD MM	VERPAKKING	€
3035030001	PGFM graad 1	0.3-1.0	Zakken van 25 kg	€14,19
3035030002	PGFM graad 2	0.8-2.0	Zakken van 25 kg	€14,19
3035030003	PGFM graad 3	2.0-5.0	Zakken van 25 kg	€14,19

ZAND



REFERENTIE	OMSCHRIJVING	GRAAD MM	VERPAKKING	€
0901016142	Zand	0.4-0.8	Zakken van 25 kg	€7,20
0901010002	Zand (Grade 16/30)	0.5-1	Zakken van 25 kg	€7,20
0901016148	Zand	0.8-1.25	Zakken van 25 kg	€7,20

SILEX



REFERENTIE	OMSCHRIJVING	GRAAD MM	VERPAKKING	€
0901016151	Kiezelsteen	1.7-2.5	Zakken van 25 kg	€7,20
0901011420	Kiezelsteen	2-3.15	Zakken van 25 kg	€7,20
0901016153	Kiezelsteen	3.15-5.6	Zakken van 25 kg	€7,20
0901016155	Kiezelsteen	5-8	Zakken van 25 kg	€7,20

HYDRO-ANTHRACIET



REFERENTIE	OMSCHRIJVING	VERPAKKING	€
0903020001	Hydro-anthraciet N	Zakken van 20 kg	€39,65

ACTIEVE KOOL



Om de absorptie van chloramines te optimaliseren

REFERENTIE	OMSCHRIJVING	VERPAKKING	€
0905104900	Actieve kool (organosorb 10)	Zakken van 25 kg	€131

4

Inbouw- stukken

REEKS A - HAYWARD	78
REEKS B - WELTICO DESIGN	84
REEKS B - WELTICO ROESTVRIJ STAAL DESIGN	90
REEKS C - HUGO LAHME	92
REEKS D - MAR PISCINE	94
REEKS E - FLEXINOX	96
REEKS F - NATUURLIJKE ZWEMBADEN	97

REEKS A - HAYWARD



www.polletpoolgroup.com/perfect-pool-sizing

SKIMMERS



3007140031



3007140034



Grijs anthraciet



Grijs



Zand

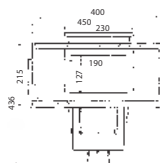
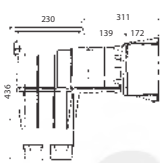
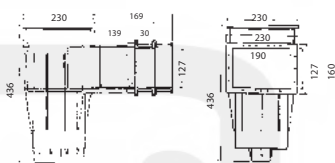

EIGENSCHAPPEN

Skimmers zijn een essentieel onderdeel van uw zwembad en worden bovendien voortdurend op de proef gesteld door chemicaliën, zonlicht en water. De Hayward® skimmers staan bekend voor hun duurzaamheid en kwaliteit.

REFERENTIE	VERLENGING MM	OMSCHRIJVING	€
3007140031	139	Kleine skimmer voor linerbaden	€106
3007140030	139	Standaard skimmer voor betonbaden	€81,45
3007140032	139	Standaard skimmer - gekleurd voor betonbaden	€128
3007140034	311	Brede mond skimmer voor linerbaden	€119
3007140033	311	Brede mond skimmer voor betonbaden	€103
3007140035	311	Brede mond skimmer voor linerbaden - gekleurd	€153
3007140028	197	Standaard skimmer + 1 verlenging voor paneelbad	€197

OPTIES: ROESTVRIJSTAAL AFWERKING - AISI 316 L



3007140017

EIGENSCHAPPEN

- 3cm aanpasbare nek: aanpasbaar naar alle designs.
- Aansluiting: 2" met schroefdraad voorzien, 63mm holte.
- Mogelijkheid van 50mm met de gegeven stekker.



3007140018

REFERENTIE	OMSCHRIJVING	€
3007140018	Inzetstuk RVS 316L 3007140034 / 3007140035 - Wijde mond	€593
3007140017	Inzetstuk RVS 316L 3007140028 / 3007140031 / 3007140032 - Smalle mond	€376

REEKS A - HAYWARD

BODEMPUTTEN



3007140022



3007140043



Grijs anthraciet



Grijs



Zand

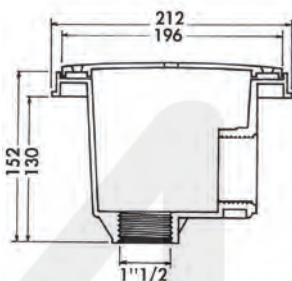
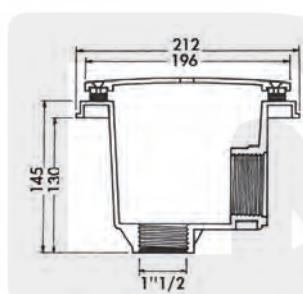

EIGENSCHAPPEN

Gelegen in het diepste deel van het zwembad verzamelt de bodemput het koudste water onderaan het zwembad en vermengt dit met het oppervlaktewater om zo een gelijkmatige temperatuur en optimale verdeling van de zwembadchemicaliën te waarborgen.

Bodemputten worden ook gebruikt om het zwembad te legen. In lijn met de Amerikaanse veiligheidsnormen, voldoen de Hayward bodemputten aan de hoogste eisen wat efficiëntie en veiligheid betreft.

REFERENTIE	OMSCHRIJVING	€
3007140022	Bodemput 2" voor linerbaden	€42,81
3007140043	Bodemput 63mm voor linerbaden	€41,22
3007140042	Bodemput 63mm voor betonbaden	€32,16
3007140023	Bodemput 2" voor linerbaden - gekleurd	€44,37

OPTIES: ROESTVRIJSTAAL AFWERKING - AISI 316 L



REFERENTIE	OMSCHRIJVING	€
3007140019	Inzetstuk RVS 316L voor 3007140022 / 3007140023 / 3007140043	€101

REEKS A - HAYWARD

WANDDOORVOER LINER

EIGENSCHAPPEN

- Aansluiting : 2" - 50 mm
- Materiaal : ABS 250 mm of 200 mm
- Te gebruiken met : 75W halogeenlampen, 100W beton en vinyl halogeenlampen, uitvoer en vinyl vacuümmontages

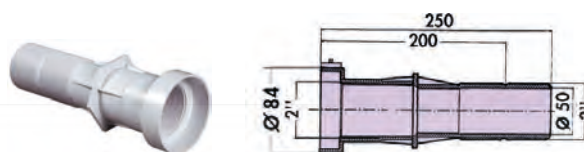

REFERENTIE	OMSCHRIJVING	€
3007140036	Wanddoorvoer 250 mm	€11,19

WANDDOORVOER BETONBADEN

EIGENSCHAPPEN

- Aansluiting : 2" - 50 mm
- Materiaal : ABS 250 mm of 200 mm
- Te gebruiken met : Beton muurdoorvoer



REFERENTIE	OMSCHRIJVING	€
3007140037	Wanddoorvoer 250 mm	€9,09

EIGENSCHAPPEN

- Aansluiting : 63 - 50 mm
- Materiaal : ABS
- Te gebruiken met : Beton muurdoorvoer

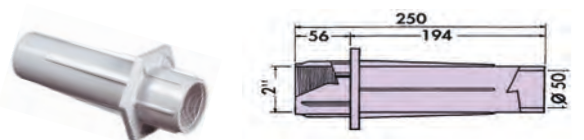

REFERENTIE	OMSCHRIJVING	€
3007140039	Wanddoorvoer 250 mm	€12,69

REEKS A - HAYWARD

INSPUITERS

VACUÛM FITTINGS 2" - 1½"

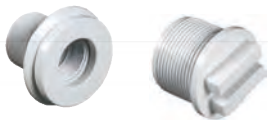

3007140041

3007140129

EIGENSCHAPPEN

- Materiaal : ABS
- Toegelaten doorstroming : 5 - 6m³/u



Grijs anthraciet | Grijs | Zand

REFERENTIE	OMSCHRIJVING	€
3007140041	Vacuüm fitting voor liner baden	€13,80
3007140096	Wartelmoer voor paneelbad	€7,17
3007140041	Vacuüm fitting voor liner baden - gekleurd	€18,63
3007140129	Afsluitstop met o ring / draad 33mm	€7,53
3007140134	Afsluitstop met o ring / draad 33mm gekleurd	€11,67
3007140049	Vacuum fitting voor betonbaden	€6,81
3007140128	Afsluitstop met platte flens / draad 10mm	€5,25

RICHTBARE INSPUITERS

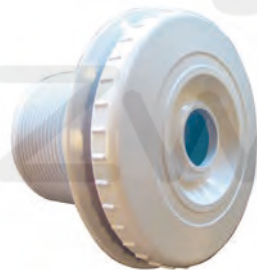

3007140024

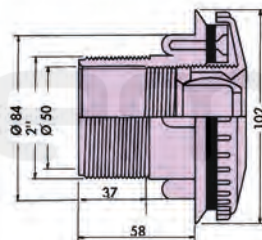

Grijs anthraciet | Grijs | Zand

EIGENSCHAPPEN

- Materiaal : ABS
- Uitrusting : Richtbare kogel 22mm.
- Toegelaten doorstroming : 5 - 6m³/u

REFERENTIE	OMSCHRIJVING	€
3007140024	Richtbare inspuiter voor linerbaden	€15,57
3007140025	Richtbare inspuiter voor linerbaden - gekleurd	€20,79
3007140045	Inspuiter voor betonbaden	€8,61
3007140046	Richtbare inspuiter + borgmoer voor paneelbaden 2" - 50mm	€24,33

OPTIES: ROESTVRIJSTAAL AFWERKINGEN - AISI 316L



REFERENTIE	OMSCHRIJVING	€
3007140016	Inzetstuk 1½" RVS 316L voor 3007140024 / 3007140025 / 3007140046	€99,45

ACCESSOIRES - HAYWARD LINER & BETON

SKIM-VAC VOOR PREMIUM EN DESIGN SKIMMER

EIGENSCHAPPEN

- Materiaal : Polypropyleen
- Functie : Laat aansluiting toe van de stofzuigslang aan de skimmer als er geen vacuüm montage is

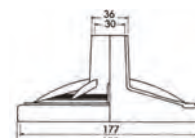

REFERENTIE	OMSCHRIJVING	€
3007140047	Skim-Vac	€12,48

VERHOOGING VAN SKIMMER

EIGENSCHAPPEN

- Materiaal : ABS
- Functie : Uitbreiden van de skimmerkraag
- Effectieve hoogte : 50mm, aanpasbaar

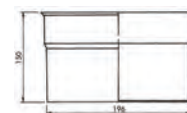

REFERENTIE	OMSCHRIJVING	€
3007140010	Verhoging voor skimmer	€12,03

MECHANISCHE NIVEAUREGELING

EIGENSCHAPPEN

- Materiaal : ABS
- Aansluiting : Watertoevoer 3/8" lagere afvoer 50 mm houder

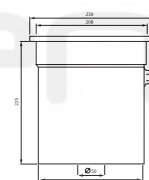

REFERENTIE	OMSCHRIJVING	€
3007140011	Niveauregeling mechanisch	€85,08

VERBINDINGSDOOS VOOR LAMPEN

EIGENSCHAPPEN

- Materiaal: ABS
- keuze uit 3 aansluitmogelijkheden



REFERENTIE	OMSCHRIJVING	€
3007140001	Hayward verbindingsdoos	€15,27

NOTA'S



REEKS B - WELTICO DESIGN

SKIMMER A600 DESIGN

Een model voor de hoge kwaliteitsbaden, maakt het mogelijk om een uiterst hoog waterniveau te bereiken. Dit nieuw model, breder dan de A400, steekt er bovendien in het gamma van design skimmers Weltico.

EIGENSCHAPPEN:

- ABS speciaal behandeld om UV resistent te zijn.
- binnendraad 4-1"1/2 en 2" buitendraad en diam. 50 om te verlijmen.
- gepersonaliseerde versie mogelijk : verschillende kleuren of inox.

De elementen waaruit hij bestaat is identiek aan andere skimmers (mandje, deksel en telescoopstuk)

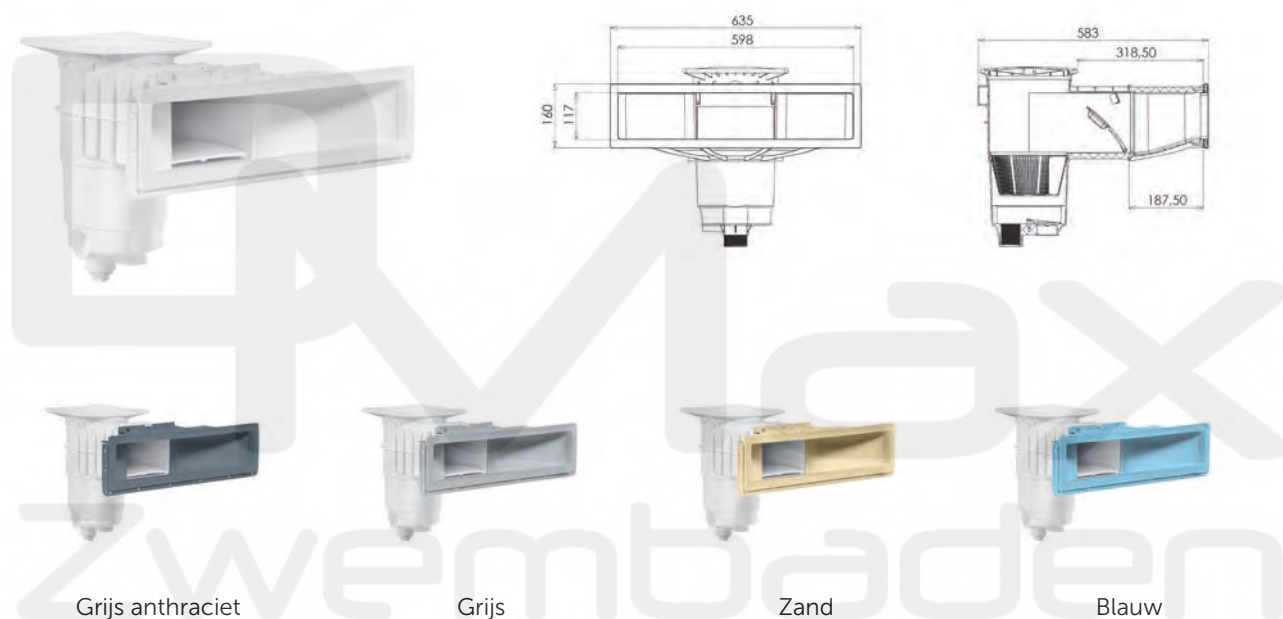

REFERENTIE	OMSCHRIJVING	€
3007150147	Skimmer A600 Design Wit - Beton liner	€194
3007150148	Skimmer A600 Design Wit - Paneel liner	€202
3007150149	Skimmer A600 Design Gekleurd - Beton liner	€220
3007150150	Skimmer A600 Design Gekleurd - Paneel liner	€230

NIVEAUREGELING VOOR A600 SKIMMER



De A600 vereist een nauwkeurige regeling van het waterpeil.

Daarom raden wij ten eerste aan om de water niveau regelaar altijd met deze skimmer toe te voegen.

REFERENTIE	OMSCHRIJVING	€
3007150032	Water niveau regelaar voor skimmer A800 + A600	€115

REEKS B - WELTICO DESIGN

SKIMMER A400 DESIGN

De Skimmer A400 is eenvoudig en functioneel. Hij is uitgerust met een grote opening van 200x400mm. Hij is beschikbaar als betonnen muurdoorvoer, beton+liner muurdoorvoer en liner+paneel muurdoorvoer. Voor de installatie van liner versies, kan de opening optioneel voorzien worden van messing inzetstukken voor een zekerdere plaatsing/afname van de afdichtingsflens.

Aansluitingen: G 2" M / G 1^{1/2}" F / 50 mm lijmverbinding



Wit

Grijs anthraciet

Grijs

Zand

Blauw

REFERENTIE	OMSCHRIJVING	€
3007150026	Skimmer A400 Wit - Beton	€93,21
3007150027	Skimmer A400 gekleurd - Beton liner	€109
3007150028	Skimmer A400 gekleurd - Paneel liner	€113
3007150065	Skimmer A400 Wit - Beton liner	€98,64
3007150066	Skimmer A400 Wit - paneel liner	€104

SKIMMER A200 DESIGN

Het model A200 is een compacte versie zonder verlenging maar met opening van 200x200mm. Het is beschikbaar als betonnen muurdoorvoer, beton+liner, liner+paneel en schelpen.

Connections : G 2" M / G 1^{1/2}" F / 50 mm lijmverbinding

REFERENTIE	OMSCHRIJVING	€
3007150023	Skimmer A200 Wit - Beton	€61,94
3007150024	Skimmer A200 Wit - Beton liner	€84,00
3007150025	Skimmer A200 Wit - Paneel liner	€102



NIVEAUREGELING VOOR A200 EN A400



REFERENTIE	OMSCHRIJVING	€
3007150029	Water niveau regelaar voor skimmer A200 + A400	€115

REEKS B - WELTICO DESIGN

BODEMPUT

De bodempotten 'design' combineren het functionele met het esthetische : een moderne look, makkelijk te integreren met klik systeem.

Bestaande uit ABS, behandeld tegen UV.

Meerdere functies in het zwembad:

- **Reiniging**
zuigen de vuildeeltjes weg die toch door het skimmermandje kwamen
- **Filtratie**
afzuigen van het onderste watercircuit ten behoeve van een goeie circulatie
- **Leeglopen**
makkelijk om het bad (gedeeltelijk) te laten leeglopen

dit deksel in ABS kan op eender welke Weltico bodempot worden aangebracht.
Er bestaan 4 kleuren (deksel in volle kleur)



REFERENTIE	OMSCHRIJVING	€
3007150058	Bodempot voor alle inbouwwormen	€24,19
3007150059	Afwerking Bodempot - gekleurd	€18,68

DESIGN GAMMA MET KOPEREN INSCHROEFDELEN



REFERENTIE	OMSCHRIJVING	€
3007150076	Skimmer A400 Wit Beton liner - Messing	€131
3007150077	Verstelbare Inspuiter 1"1/2 Beton liner - Messing	€16,63
3007150078	Stofzuigeraansluiting 1"1/2 Beton liner - Messing	€16,63
3007150079	Bodempot Beton liner - Messing	€29,09

4

REEKS B - WELTICO DESIGN

- Montage: schroefdraad 1"1/2 buitendraad (of verlijmen diam. 50 : op aanvraag)
- Beschikbaar voor muren in: beton - liner en paneel - liner en monoblok
- Materiaal: ABS

STAP 1: KIES UW DOORVOEREN



- Lengte 300mm
- Materiaal : ABS

	REFERENTIE	OMSCHRIJVING	€
1	3007150060	Wanddoorvoer Beton 300mm	€9,63
2	3007150061	Wanddoorvoer Beton liner 300mm	€10,53

STAP 2: KIES UW INSPUITERS

Optie 1: volledige witte versie



	REFERENTIE	OMSCHRIJVING	€
	3007150041	Richtbare inspuiter 1"1/2 beton	€7,03
	3007150042	Richtbare inspuiter 1"1/2 beton liner	€12,29
	3007150043	Richtbare inspuiter 1"1/2 paneel	€10,19

Optie 2: volledige gekleurde versie

Onze gekleurde delen passen op de meeste 1 1/2" afdichtingsstukken. De kleuren zijn getint in de massa.

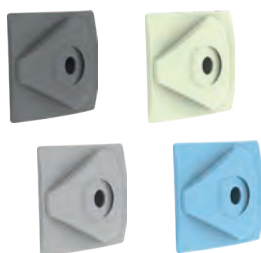

	REFERENTIE	OMSCHRIJVING	€
	3007150171	Richtbare inspuiter 1"1/2 beton liner - gekleurd	€29,60
	3007150172	Richtbare inspuiter 50mm beton liner - gekleurd	€29,60

AFWERKING KLEUREN



Stap 3: kies uw stofzuigeraansluiting



REFERENTIE	OMSCHRIJVING	€
3007150047	Stofzuigeraansluiting 1"1/2 Beton	€4,93
3007150048	Stofzuigeraansluiting 1"1/2 Beton liner	€9,02
3007150049	Stofzuigeraansluiting 1"1/2 paneel	€8,23

Mogelijke afwerking voor stap 3

A) Design Rooster



REFERENTIE	OMSCHRIJVING	€
3007150070	Driehoekige Inlaat met rooster- Wit	€4,93
3007150054	Driehoekige Inlaat met rooster - gekleurd	€5,35

B) Deksel voor Stofzuigeraansluiting

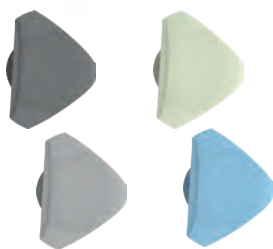

REFERENTIE	OMSCHRIJVING	€
3007150071	Stofzuigeraansluiting Driehoekig- Wit	€5,49
3007150055	Stofzuigeraansluiting Driehoekig - gekleurd	€7,56

Optioneel: Gekleurde Afwerkflens Voor Design A & B



REFERENTIE	OMSCHRIJVING	€
3007150072	Voorflens Inspuiter, Wit - Beton	€3,28
3007150073	Voorflens Inspuiter, Wit - Paneel liner	€3,36
3007150056	Voorflens Inspuiter, gekleurd - Beton	€3,72
3007150057	Voorflens Inspuiter, gekleurd - Paneel liner	€3,84

REEKS B - WELTICO ROESTVRIJ STAAL DESIGN



Dankzij een innovatief design en uitstekende afwerking zijn de WELTICO roestvrijstalen DESIGN skimmers geschikt voor elk zwembad (liner, beton, acryl en andere). Ze geven een extra touch aan het zwembad.

In dit gamma zijn er 2 modellen:

De A600 die recent aan het gamma werd toegevoegd en de A800 die er nog stijlvoller uitziet door de grote breedte.

Dankzij deze skimmers kan je de waterlijn tot op 4 centimeter van de boordsteen brengen.

Een spiegeffect gegarandeerd!

SKIMMER A800

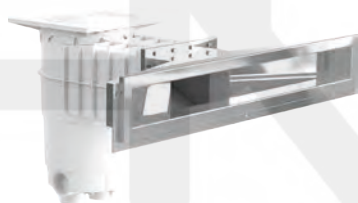

REFERENTIE	OMSCHRIJVING	€
3007150034	Skimmer A800 Inox	€976

SKIMMER A600



REFERENTIE	OMSCHRIJVING	€
3007150151	Skimmer A600 Design SS - Beton & Paneel Liner	€845

SKIMMER A400



REFERENTIE	OMSCHRIJVING	€
3007150033	Inox insert voor A400	€627

REEKS B - WELTICO ROESTVRIJ STAAL DESIGN

ACCESSOIRES VOOR INSPUITERS

Een scala aan accessoires voor een uitstekende inox afwerking en een finishing touch voor uw bad.

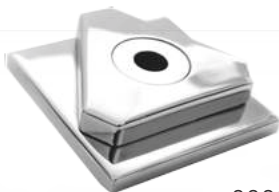

00000

REFERENTIE	OMSCHRIJVING	€
3007150074	Verstelbare Inspuiter Inox + flens - Beton	€306
3007150075	Verstelbare Inspuiter Inox + flens - Beton Liner	€315

ROOSTER VOOR DE INOX DESIGN BODEMPUT



REFERENTIE	OMSCHRIJVING	€
3007150040	Flens bodempot, Inox	€136

INOX AFWERKING

Afwerkingsring in twee formaten voor de afwerking van uw led verlichting



3007150035



3007150036

REFERENTIE	OMSCHRIJVING	€
3007150035	Voorflens Easyled Inox - Rond	€154
3007150036	Voorflens Easyled Inox - Vierkant	€204

4

REEKS C - HUGO LAHME

SKIMMER



3007020019



3007020020



3007020071



3007020070



3007020072

REFERENTIE	OMSCHRIJVING	€
3007020019	Smalle mond skimmer 2"	€860
3007020020	Flens kit + sierring smalle mond	€146
3007020071	Verlenging 100mm naar brede mond skimmer 350mm	€360
3007020070	Flensset brede mond skimmer	€182
3007020072	Afwerkplaat brede mond skimmer	€281

BODEMPUTTEN



3007020023



3007020074



3007020024

REFERENTIE	OMSCHRIJVING	€
3007020023	Bodemput 90° - 2"F	€176
3007020074	Bodemput onderaansluiting 2"M	€143
3007020024	Flens kit	€49,40

BODEMINLATEN



3007020029



3007020030

REFERENTIE	OMSCHRIJVING	€
3007020029	Bodem inspuiter 1 1/2"	€139
3007020030	Flensset voor bodeminlaat	€51,48

REEKS C - HUGO LAHME

INSPUITSTUK



3007020016



3007020073



3007020027



3007020025



3007020069

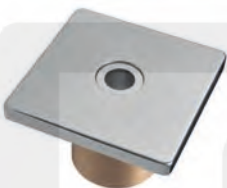

3007020031



3007020015



3007020075



3007020014

REFERENTIE	OMSCHRIJVING	€
3007020016	Inspuiter vierkant voor liner zwembaden	€98,44
3007020073	Inlaatrooster voor liner zwembaden	€189
3007020027	Inspuiter rond voor liner zwembaden	€84,58
3007020025	Wanddoorvoer voor beton en liner zwembaden	€124
3007020069	Aanpassingsflenskit voor Hayward en Procopi wanddoorvoeren (niet voor 3007020016)	€58,14
3007020031	Inspuiter voor beton zwembaden - 2" M	€114
3007020015	Inlaatrooster voor beton zwembaden- 2" M	€203
3007020075	Inspuiter rond voor beton zwembaden - 2"	€97,84
3007020014	Inspuiter 'schelpvormig' voor beton zwembaden- 2" M	€121

VACUUMPUNT



3007020063



3007020062



3007020064

REFERENTIE	OMSCHRIJVING	€
3007020062	Vacuumpunt voor liner zwembaden 2" + flenskit	€112
3007020063	Vacuumpunt voor beton zwembaden - 2"	€75,69
3007020064	afsluitstop voor vaccuum fitting	€49,40

4

REEKS D - MAR PISCINE

Vraag naar onze reeks voor zoutelektrolyse systemen.

SKIMMERS - AISI 316L

Voor beton zwembaden



Grote opening

REFERENTIE	OMSCHRIJVING	€
3069019149	Standaard skimmer met verbinding 1 1/2" - 2"	€827
3069019150	Skimmer met grote opening en verbinding 1 1/2" - 2"	€1.035
3069019151	Horizontaal - met verwijderbare mand	€1.465

Voor liner zwembaden en gefabriceerde zwembaden



Horizontaal

REFERENTIE	OMSCHRIJVING	€
3069019152	Standaard skimmer met verbinding 1 1/2" - 2"	€1.000
3069019156	Horizontaal - met verwijderbare mand	€1.136
3069019155	Skimmer met grote opening en verbinding 1 1/2" - 2"	€1.235

Hoog waterlijn skimmer in inox



REFERENTIE	OMSCHRIJVING	€
3069010005	Hoogwaterlijn skimmer B600 liner- 2" F	€1.595

BODEMPUT IN GLANZENDE ROESTVRIJ STAAL - AISI 316L

Voor beton zwembaden



REFERENTIE	OMSCHRIJVING	€
3069019163	Bodemput Ø 17 cm - F 2"	€287
3069019164	Bodemput cm. 20 x 20 - F2"	€390

Voor liner zwembaden en gefabriceerde zwembaden



REFERENTIE	OMSCHRIJVING	€
3069019166	Bodemput Ø 17 cm - F 2" or F 1 1/2"	€369
3069019167	Bodemput cm. 20 x 20 - F2"	€506

ROOSTERS - AISI 316L

Voor beton zwembaden



REFERENTIE	OMSCHRIJVING	€
3069010009	Bodemrooster met kader 30 x 30 cm AISI 316	€624
3069010007	Bodemrooster met kader 40 x 40 cm AISI 316	€712
3069010010	Bodemrooster met kader 50 x 50 cm AISI 316	€807

REEKS D - MAR PISCINE

WANDDOORVOER - AISI 316L

Voor beton zwembaden (AISI 304)

REFERENTIE	OMSCHRIJVING	€
3069019168	Wanddoorvoer lengte cm 25/35 - 1 1/2" M/F	€116
3069019169	Wanddoorvoer lengte cm 25/35 - 2" M/F	€163



Voor beton zwembaden met liner

REFERENTIE	OMSCHRIJVING	€
3069019170	Wanddoorvoer lengte cm 25/35 - 1 1/2" M/F	€235
3069019171	Wanddoorvoer lengte cm 25/35 - 2" M/F	€261



WANDMONTAGE - AISI 316L

Voor panelen met liner

REFERENTIE	OMSCHRIJVING	€
3069019181	Wanddoorvoer lengte cm 10 - 1 1/2" F/M	€190
3069019194	Wanddoorvoer lengte cm 10 - 2" F/M	€230



Voor beton zwembaden

REFERENTIE	OMSCHRIJVING	€
3069019195	Rooster - vast 1 1/2"	€121
3069019196	Rooster - vast 2"	€126
3069019197	Met richtbare straal 1 1/2"	€154
3069019198	Met richtbare straal 2"	€173
3069018937	Aanzuigmond voor vacuümzuiger, 2"	€186



Voor liner zwembaden

REFERENTIE	OMSCHRIJVING	€
3069019199	Rooster - vast 1 1/2"	€171
3069019200	Rooster - vast 2"	€186
3069019201	Met richtbare straal 1 1/2"	€223
3069019202	Met richtbare straal 2"	€241
3069018938	Aanzuigmond voor vacuümzuiger, 2"	€261



Verdeeldoos

REFERENTIE	OMSCHRIJVING	€
3069030099	Vierkante verdeeldoos uit roestvrij staal AISI 316 L voor onderwaterverlichting. Afmetingen: 13 cm x 13 cm	€186

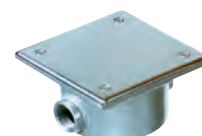

4

REEKS E - FLEXINOX

SKIMMER MET TRAPEZIUM AANZUIGMOND VOOR LINER EN POLYESTER BAD



Connections : G 2" M / G 1¹/₂" F / 50 mm socket

REFERENTIE	OMSCHRIJVING	€
3059067674	Skimmer met trapezium spuitmond voor liner en polyester bad	€520

SKIMMER MET STANDAARD AANZUIGMOND VOOR LINER EN POLYESTER BAD



Connections : G 2" M / G 1¹/₂" F / 50 mm socket

REFERENTIE	OMSCHRIJVING	€
3059068923	Skimmer met standaard spuitmond voor liner en polyester bad	€414

BODEMPUT VOOR LINER AND POLYESTER BAD



REFERENTIE	OMSCHRIJVING	€
3059067671	Bodempuut voor liner en polyester bad	€153

RICHTBARE MUURFITTING VOOR LINER EN POLYESTER BAD

EIGENSCHAPPEN

- Vrouwelijke Aansluiting: 1¹/₂"
- Mannelijke Aansluiting: 2"



REFERENTIE	OMSCHRIJVING	€
3059067672	Richtbare muurfitting voor liner en polyester bad	€92,38

VACUÛM INLAAT MET DEKSEL VOOR LINER EN POLYESTER BAD - AISI 316

EIGENSCHAPPEN

- Mannelijke Aansluiting: 2"
- Vrouwelijke Aansluiting: 1¹/₂"



REFERENTIE	OMSCHRIJVING	€
3059067673	Vacuüm inlaat met deksel voor liner en polyester bad - aisi 316	€98,44

REEKS F - NATUURLIJKE ZWEMBADEN

VOOR NAUURLIJKE ZWEMBADEN

In tegenstelling tot de wereld van chloorzwembaden, is de zwarte liner in natuurbaden nog steeds een veelvoorkomend kleur, en gebruikt men graag de daarbij horende kleur inbouwdelen.

Deze serie biedt een complete oplossing voor natuur- en hybride zwembaden.



REFERENTIE	OMSCHRIJVING	€
3007010922	Gekleurde grote opening Skimmer 312mm (model SL-119) - Zwart	€205
3007022021	Gekleurde Liner, 250mm met terugloop en richtbare jet - Zwart	€40,38
3007021891	Gekleurde Liner Return met terugloop en richtbare jet - Zwart	€25,06
3007022023	Gekleurde Liner, 250mm met vacuümpunt en afsluitdop - Zwart	€38,58
3007022040	Gekleurde Liner met vacuümpunt en afsluitdop - Zwart	€23,82
3007029698	Gekleurde Bodemput Liner Uitgang (50/63) - BL311 - Zwart	€55,04

* Andere kleuren op aanvraag.

GEKLEURDE HOOGWATERLIJNSKIMMER



REFERENTIE	OMSCHRIJVING	€
3007020002	Hoog waterlijn skimmer - Wit	€287
3007020002	Hoog waterlijn skimmer - Zwart	€299

5

Schakelkasten

IPOOL	100
INTELLIPOOL	102
MAESTRO	104
SPEEDEO	106
ELEKTRISCHE SCHAKELKAST CYRANO	108
AUTOMATISCHE NIVEAUREGELING	109
NIVEAUREGELAAR VOOR BUFFERTANK	109

IPOOL



De netwerkcontroller voor de besturing van de zwembadtechniek.

De iPool netwerkcontroller is in staat om alle componenten van de zwembadinstallatie aan te sturen en aan te passen. De iPool kan worden aangepast en gecontroleerd door middel van de perfect ontworpen gebruiksvriendelijke toepassing via het internet. In geval van een internetstoring is het mogelijk om een directe verbinding met de controller tot stand te brengen via de WIFI Direct. De iPool is voorzien om alles direct te monteren op het schakelbord dat geplaatst is op een DIN-rail.



BASISFUNCTIES

De iPool heeft capaciteit voor 6 vooraf ingestelde basismodi (of basismodificaties) voor de werking van het zwembad.



AAN

De circulatiepomp wordt ingeschakeld bij Snelheid 2 (variabele pompen kunnen worden ingesteld op 3 snelheden) en verwarming uitgeschakeld.



PARTY

Deze modus schakelt de circulatiepomp naar Snelheid 2 en verwarmt de ingestelde temperatuur. Deze modus heeft geen tijd-functies.



UIT

Alles is uitgeschakeld.



ECO

Dezelfde als COMFORT-modus samen met SMART-verwarmingsfunctie.



COMFORT

Deze modus is bedoeld voor routinematig gebruik van het zwembad wanneer de prioriteit ligt bij het bereiken van de vereiste temperatuur. Deze modus laat u toe om vier filterperiodes per dag in te stellen. Wanneer u het pompvermogen wil instellen selecteert of u de overloop of de bodemdrainage wil gebruiken.



WINTER

Om deze functie in te schakelen is het noodzakelijk om een buitenthermometer te installeren.

- Als de buitentemperatuur onder 0 °C daalt is de circulatiepomp ingeschakeld.
- Na 15 minuten controleert het systeem het water.
- Als de watertemperatuur nog steeds onder de vooringestelde vriestemperatuur (bijv. 4 °C) ligt, schakelt het relais de verwarming in.
- Na het bereiken van de vooringestelde temperatuur, stopt de circulatiepomp. De circulatiepomp start de volgende test van de zwembadtemperatuur na 6 uur.

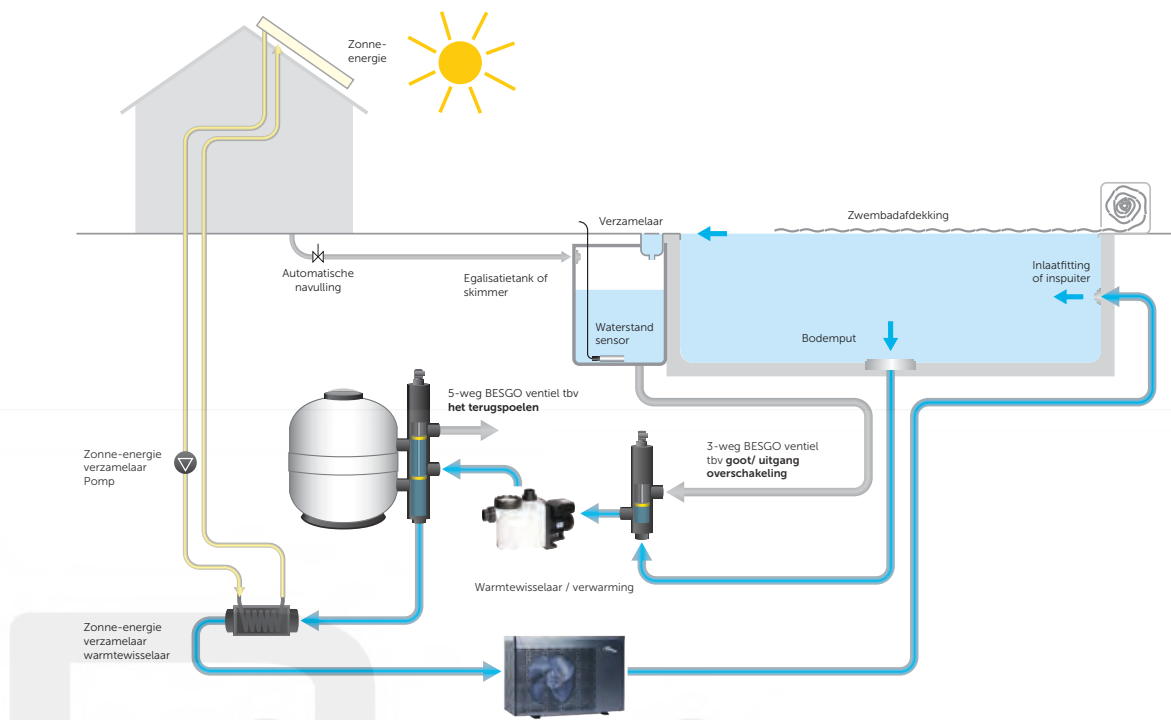

BASISMODIFICATIES

Naast de 6 basis gebruikersmodi, biedt de Ipool aanvullende functies om de werking van uw zwembad verder te automatiseren.



Bedien uw Watersens Net

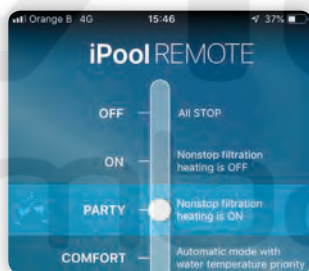

Schakelen tussen de basis standen



Kalibreer uw sondes



Definieer parameters voor het vullen van water



Optimaliseer Slimme Verwarmingsparameters

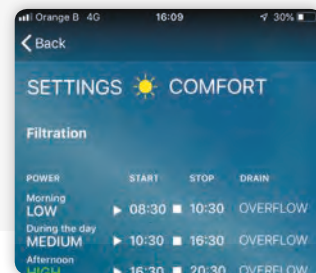

Instelling van de basismodus fijn afstellen

REFERENTIE	OMSCHRIJVING	€
3016010160	Ipool	€699
3016010161	Ipool VS Module	€139
3016010162	Ipool Schakelkast 2,3kW/230V	€1.399

INTELLIPOOL

INTELLIPOOL™

Automatisatie zwembadmonitoring en controlesysteem met toegang via afstandsbediening.

Ontworpen om het meeste uit de IntelliFlo variabele snelheidspomp te halen, dat op afstand toelaat de Pentair uitrusting te beheeren via gelijk welke smartphone of internetaansluiting ... van gelijk waar op de wereld.



SCHEME

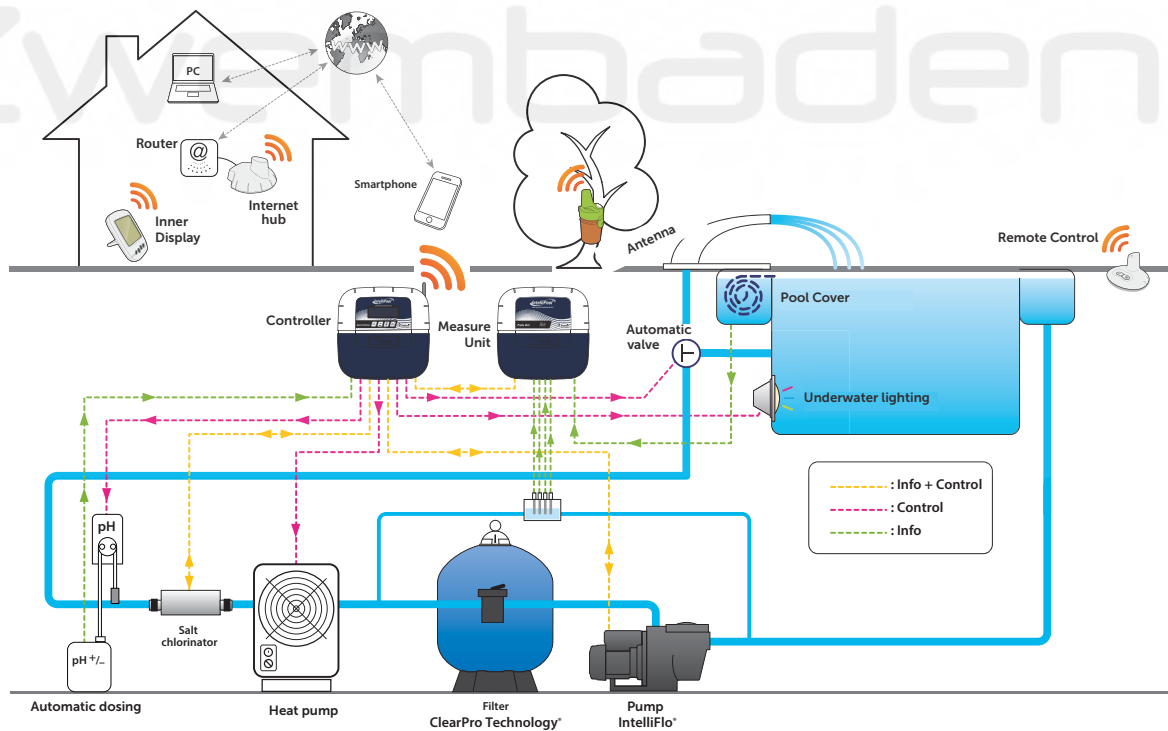

INTELLIPOOL

EIGENSCHAPPEN

- Unieke 2-weg communicatie met IntelliFlo® en IntelliChlor®, voor een optimale functionaliteit en feedback
- Onmiddellijke toegang, ook op afstand, tot de kleurenschema's van de IntelliBrite® 5G LED zwembadverlichting
- Toegang op afstand door middel van een smartphone of Internetverbinding, zodat u eender waar of wanneer het zwembad kunt controleren en sturen
- Draadloze communicatie tussen de onderdelen
- Minder onderhoud vereist omdat zwembadbouwers veel problemen kunnen analyseren, oplossen en corrigeren zonder fysiek ter plaatse te gaan om het zwembad te controleren
- Eenvoudige installatie

INTELLIPOOL™ ONDERDELEN

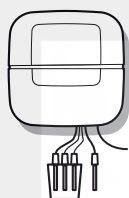

CONTROLE UNIT

Het hart van het systeem. Bestuurt de volledige zwembadinstallatie, inclusief RS485 communicatiekabel voor IntelliFlo®.



AFSTANDSBEDIENING

Maakt sturing op afstand mogelijk van uw zwembadverlichting, waterval, tuinverlichting, zwembadreiniger,

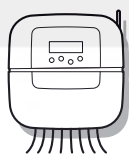

PROBE CENTER

Verzamelt alle info van redox (ORP), pH, temperatuur en geleidbaarheid (zout niveau) en registreert of uw zwembadafdekking open of gesloten is.



RADIO RELAY

Dient zowel als radio relais om de communicatie tussen de componenten te optimaliseren, als voor het registreren van de luchttemperatuur.



BINNENHUISDISPLAY

Toont in real time alle zwembadparameters en laat toe de zwembadverlichting op afstand aan te zetten.

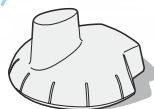

INTERNET HUB

Stuurt alle zwembadgegevens door naar een centrale server van waaruit de gegevens geanalyseerd en de parameters bijgesteld kunnen worden door middel van een PC met Internetverbinding of een smartphone.

REFERENTIE	OMSCHRIJVING	€
3015080001	Intellipool	€3.994
3015080002	Peristaltische pomp voor Intellipool (kit: pomp, aanzuiglans met niveaudetectie)	€363
3003061413	Intellichlor IC20	€1.667
3003061414	Intellichlor IC40	€1.964
3015080014	Intellipool 4X Extension	€775



Autochlor



Intellichlor



4x Extension

5

MAESTRO

MAESTRO™

Automatische zwembadbewaking en besturingssysteem met toegang op afstand

Ontworpen om het maximale uit elke pomp met variabele snelheid te halen, zodat u op afstand het zwembad van Pentair kunt beheren, via elke smartphone of internetverbinding, vanaf elke plek op aarde.

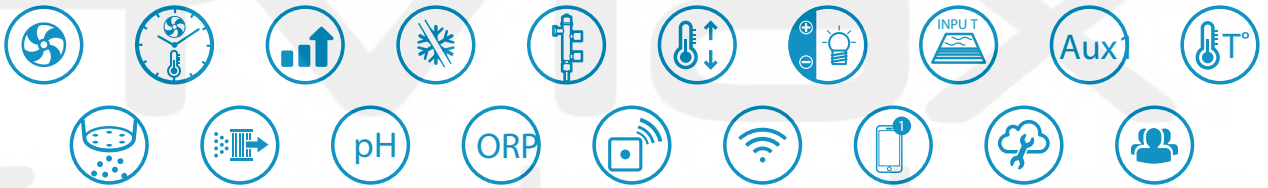

SCHEMA

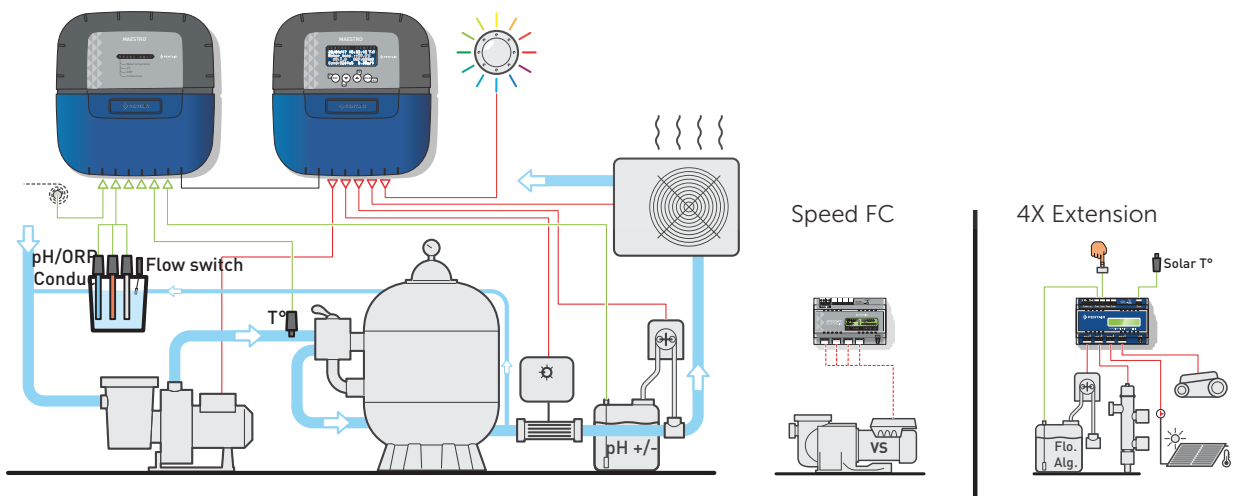

MAESTRO

EIGENSCHAPPEN

- Sturing Filtratie
- Controle zoutchlorinator (afzonderlijk geleverd) door ORP regeling.
- Aanpassen en digitale waargave van de pH waarde (zowel lokaal als op afstand).
- Aanpassen en digitale weergave van de ORP waarde (zowel lokaal als op afstand).
- Het systeem maakt automatisch verbinding met de draadloze Wifi router voor controle en bediening op afstand, overal en altijd, vanaf een computer, smartphone of tablet.
- Zo heeft u steeds, in real time, een live update van de zwembadparameters.
- Professionele zwembadbouwers kunnen op afstand uw zwembadparameters opvolgen via een computer, smartphone of tablet.

MAESTRO ONDERDELEN

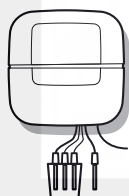

CONTROLE UNIT

Het hart van het systeem. Bestuurt de volledige zwembadinstallatie, inclusief RS485 communicatiekabel voor IntelliFlo®.



AFSTANDSBEDIENING

Maakt sturing op afstand mogelijk van uw zwembadverlichting, waterval, tuinverlichting, zwembadreiniger,

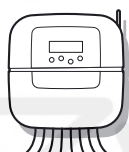

PROBE CENTER

Verzamelt alle info van redox (ORP), pH, temperatuur en geleidbaarheid (zout niveau) en registreert of uw zwembadafdekking open of gesloten is.



RADIO RELAY

Dient zowel als radio relais om de communicatie tussen de componenten te optimaliseren, als voor het registreren van de luchttemperatuur.



BINNENHUISDISPLAY

Toont in real time alle zwembadparameters en laat toe de zwembadverlichting op afstand aan te zetten.



INTERNET HUB

Stuurt alle zwembadgegevens door naar een centrale server van waaruit de gegevens geanalyseerd en de parameters bijgesteld kunnen worden door middel van een PC met Internetverbinding of een smartphone.

REFERENTIE	OMSCHRIJVING	€
3003010129	Kit Maestro (Sonde unit + Int.Hub)	€2.267
3003010130	Maestro Controle Center zonder afstandsbediening	€632
3003010131	Speed FC voor Maestro Variabele Snelheid	€358

SPEEDED

Compleet automatiseringssysteem met lokale besturing.



5

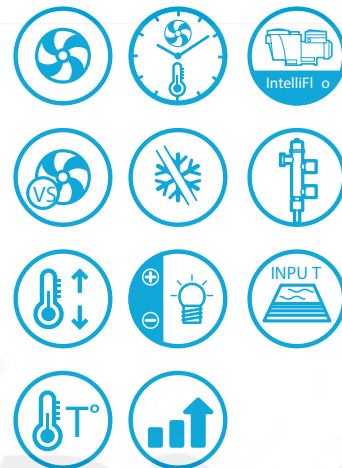

Dmax
Zwembaden

TOEBEHOREN

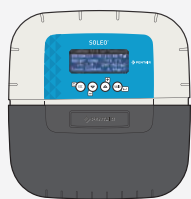

Soleo



Kit Sondehouder



iChlor/SC-75



IntelliChlor



SPEEDEO

EIGENSCHAPPEN

- Controle en diagnose van IntelliFlo VS2 pompen, VSD2 en VSF.
- Regeling van pompen met variabele snelheid.
- Programmering van terugspoelen en besturen van de automatische klep Pentair ProValve. (afzonderlijk geleverd)
- Regeling van de traditionele verwarming (warmtepomp, elektrische verwarming) en zonne-energie verwarming, welke voorrang heeft op de andere type verwarmingen.
- Controle van IntelliChlor door busverbinding.
- Vervangt CONTROLPRO™.
- Intelligent en zuinig antivriessysteem.
- Verlichtingsregeling
- INTELLIBRITE® compatibel
- Uitbreidbaar systeem met Soleo® voor de controle van de watersamenstelling

5

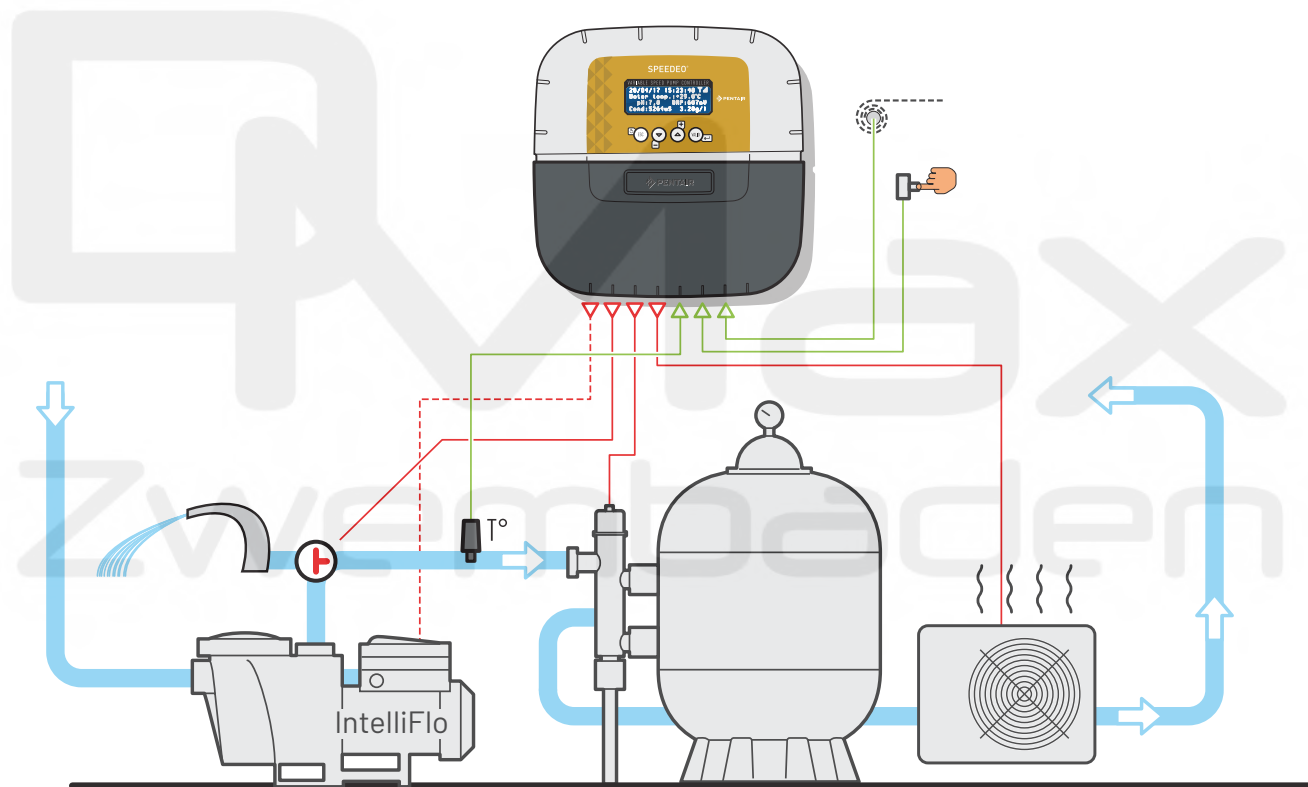

REFERENCE	ITEM NAME	€
3003060100	Speedeo sturing	€519
3003060101	Soleo sturing	€569
3003060102	Soleo chloorregeling	€539
3003061413	Intellichlor IC20	€1.667
3003061414	Intellichlor IC40	€1.964

ELEKTRISCHE SCHAKELKAST CYRANO



CFH
(210 x 310 x 120 MM)



CFPH 300 / 600
(410 x 310 x 150 MM)



CFPH 300 D / 600 D
(510 x 410 x 150 MM)

EIGENSCHAPPEN

- Schakelkast waterdicht IP55
- Gerookte afgeronde deur vooraan, met laterale schroefopening
- Deur met scharnieren
- Waterdichte schakelaars aan de zijkant van de schakelkast
- Mogelijkheid om aan te sluiten in mono of driefasig
- Opties: differentieel schakelaar 30mA, startbeveiliging, zekering met D-curve, etc.
- Daghorloge voor circulatie-en booster pomp
- Schakelaar "auto/manueel" voor circulatie-en booster pomp
- Thermische en magnetische beveiligingsschakelaar* voor circulatie-en booster pomp
- Veiligheidstransfo 12V voor verlichting (conform aan CI/IEC 61558-2-6 norm)
- Schakelaar "aan/uit"

* 10 A max. 16 A op aanvraag

REFERENTIE	OMSCHRIJVING	€
ZONDER DIFFERENTIEEL (AARDLEKSCHAKELAAR)		
3057010009	Elektrische schakelkast Cyrano filtratie	€167
3057010010	Elektrische schakelkast Cyrano filtratie + Transfo 100V	€240
3057010011	Elektrische schakelkast Cyrano filtratie + Transfo 300V	€257
3057010012	Elektrische schakelkast Cyrano filtratie + Transfo 600V	€294
3057010013	Elektrische schakelkast Cyrano filtratie + Transfo + Vac 300V	€401
3057010014	Elektrische schakelkast Cyrano filtratie + Transfo + Vac 600V	€437
MET ENKELFASIG DIFFERENTIEEL (AARDLEKSCHAKELAAR)		
3057010040	Elektrische schakelkast Cyrano filtratie + 30mA aardlekschakelaar - Mono	€227
3057010041	Elektrische schakelkast Cyrano filtratie + Transfo 100W + 30mA aardlekschakelaar - Mono	€299
3057010042	Elektrische schakelkast Cyrano filtratie + Transfo 300W + 30mA aardlekschakelaar - Mono	€317
3057010043	Elektrische schakelkast Cyrano filtratie + Transfo 600W + 30mA aardlekschakelaar - Mono	€354
3057010044	Elektrische schakelkast Cyrano filtratie + Transfo 300W + Vac + 30mA aardlekschakelaar - Mono	€461
3057010045	Elektrische schakelkast Cyrano filtratie + Transfo 600W + Vac + 30mA aardlekschakelaar - Mono	€497
MET DRIEFASIG DIFFERENTIEEL (AARDLEKSCHAKELAAR)		
3057010046	Elektrische schakelkast Cyrano filtratie + 30mA aardlekschakelaar - Tri	€255
3057010047	Elektrische schakelkast Cyrano filtratie + Transfo 100W + 30mA aardlekschakelaar - Tri	€327
3057010048	Elektrische schakelkast Cyrano filtratie + Transfo 300W + 30mA aardlekschakelaar - Tri	€345
3057010049	Elektrische schakelkast Cyrano filtratie + Transfo 600W + 30mA aardlekschakelaar - Tri	€381
3057010050	Elektrische schakelkast Cyrano filtratie + Transfo 300W + Vac + 30mA aardlekschakelaar - Tri	€489
3057010051	Elektrische schakelkast Cyrano filtratie + Transfo 600W + Vac + 30mA aardlekschakelaar - Tri	€525

AUTOMATISCHE NIVEAUREGELING



EIGENSCHAPPEN

- Past automatisch het waterniveau van het zwembad aan
- Zorgt voor de toevoeging van vers water tot het gewenste waterniveau is bereikt
- Elektronische waterniveau regelaar
- 2 elektrodes voor waterniveau regeling

REFERENTIE	OMSCHRIJVING	€
* COMPLETE SYSTEMEN		
3057020011	Automatische Niveau Regelaar	€309
SEPARATE UNITS		
3057020012	Capacitive sonden (2 Stuks)	€70,82
3057020013	Water Niveau Regelaar	€239
OPTION		
5206012070	Elektroventiel (in messing) 230V/50Hz	€97,37

* 3057020011 = 3057020012 + 3057020013

NIVEAUREGELAAR VOOR BUFFERTANK

Elektronische niveauregelaar voor buffertank met een extra veiligheid voor minimale waterstand en pomp startniveau. Het bedieningspaneel werkt met 5 elektroden (optioneel). Lengte van de elektrode kabels: 5 m (**verlengbaar tot 25 m**). De elektroden kunnen vastgemaakt worden op de gewenste hoogte met de elektrode bevestiging. Beschermingsniveau IP 65.

EIGENSCHAPPEN

- Buffertank sturing
- Elektrode (optioneel - 5 stuks nodig)
- Elektrode bevestiging met 5 PG schroeven (optioneel)



3057020006



3057020007



3057020008

REFERENCE	ITEM NAME	€
3057020006	Buffertank sturing	€419
3057020007	Elektrode (optioneel - 5 stuks nodig)	€54,65
3057020008	Elektrode bevestiging met 5 PG schroeven (optioneel)	€33,49
5206012070	Elektroventiel (in messing) 230V/50Hz	€97,37

NOTA'S



DIA-GIEN

DIA-GIEN
Zwenböden



Daisy



DAISY +

KRISTALHELDER EN GEZOND ZWEMBADWATER

HOE IS DAISY ONTSTAAN?

6

Dryden Aqua zijn marine biologen gespecialiseerd in zwembadwater behandeling. Hun missie is om toxische chloor bijproducten te elimineren en de beste lucht- en waterkwaliteit te bieden op de markt.

Wij bieden kristalhelder en gezond water zonder toxische ontsmettings bijproducten, laagste chloorverbruik en lage onderhoudskosten. Het chloorgehalte in onze systemen overschrijdt niet de chloorconcentratie van leidingwater. Met het Dryden Aqua waterbehandelingsysteem, reduceren we de waterbehandelingskosten en combineren we een gezonde zwemervaring met milieuvriendelijke en economische voordelen.



WAAROM PPG KIEST VOOR

Daisy-systeem

- Glashelder zwembadwater
- Geen giftige bijproducten van chloor
- Laagstmogelijke chloorverbruik
- Lage onderhoudskosten

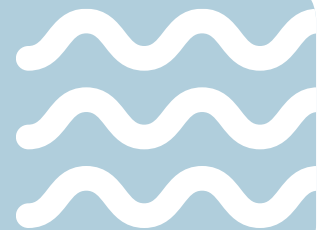

DAISY +

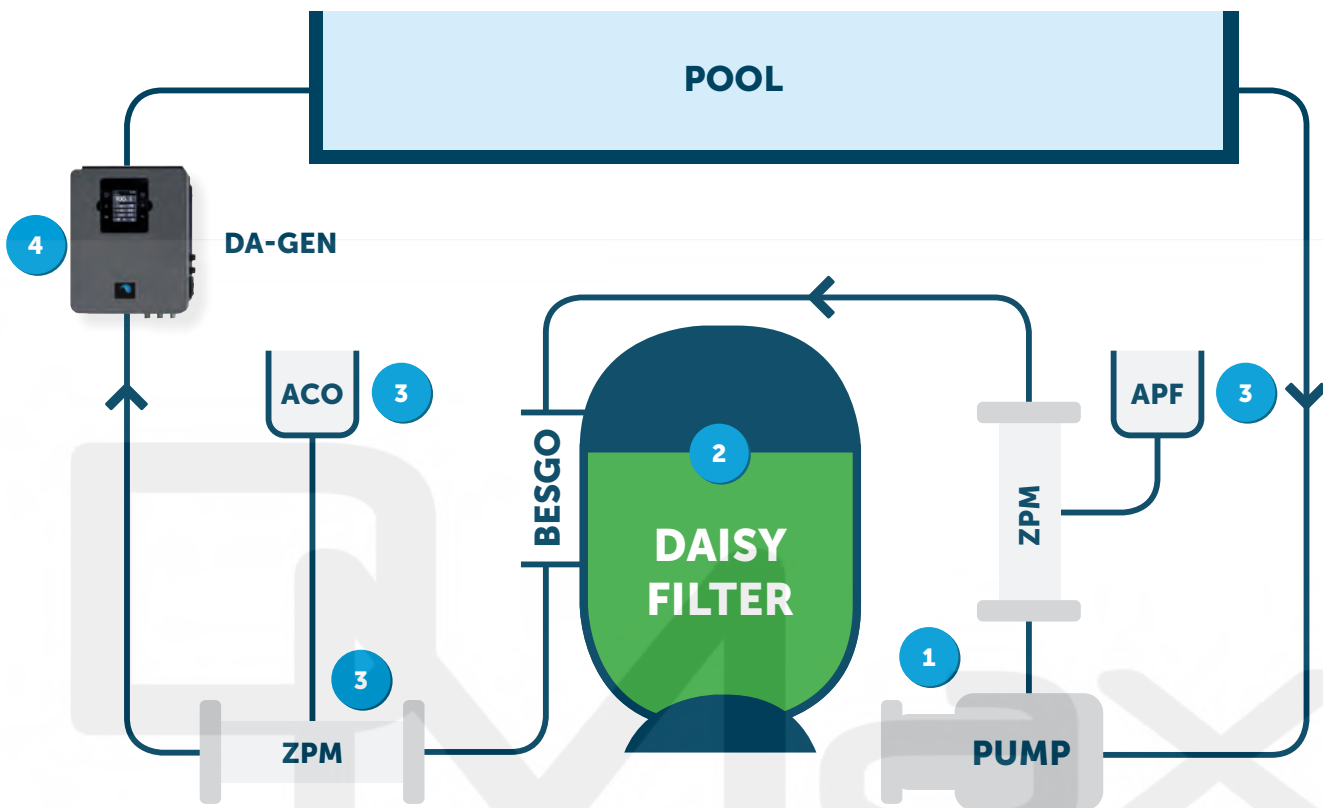

6

Ons concept bestaat uit 4 belangrijke facetten

1

Optimaliseer uw filtratie

Het hart van elk gezond zwembad is een kwalitatief en correct gedimensioneerd filtersysteem. Als aan deze basisvoorwaarde niet voldaan is, kan zelfs het allerduurste ontsmettingssysteem het water niet gezond houden.

2

Gebruik AFM filtermedia

AFM, zonder twijfel het meest efficiënte filtermedium ter wereld, optimaliseert de filtratie nog verder.

3

Verbeter de werking met ACO en met APF in combinatie met een ZPM

Om de natuur een handje te helpen voegen we nog twee unieke producten toe: APF en ACO. De ZPM statische mixer zorgt voor een perfecte menging van deze producten en tilt de filterprestaties naar een ongekend niveau.

4

DA-GEN

DA-GEN is de laatste stap en zorgt er door middel van hydrolyse ontsmetting voor dat er zonder zorgen kan gezwommen worden in zwembadwater van drinkwaterkwaliteit. DA-GEN is niet alleen het perfecte ontsmettingssysteem maar stuurt bovendien ook met gemak draadloos het volledige zwembad aan.

1

OPTIMALISEER UW FILTRATIE

6

In het hart van ieder gezond zwembad, bevindt zich een perfect gedimensioneerd filtratie systeem. Zelfs het meest geavanceerde en duurste waterbehandelingsysteem kan uw water niet gezond houden indien de basis niet wordt gerespecteerd.

Onze prioriteit is bacteriënpreventie in plaats van het doden ervan!



DE VOLGENDE PARAMETERS ZIJN CRUCIAAL VOOR EEN PERFECTE FILTRATIE

Filtratiesnelheid

Filtratie snelheid (s) is de hoeveelheid water (V) door het filterbed per uur (h) per vierkante meter (A)
 $s = V/A = m^3/h/m^2 = m/s$

- Voor filtratie: max. 30 m/h (hoe trager, hoe beter zonder kwaliteitsverlies aan de circulatie)
- Voor backwash: min 45 m/h met AFM (60 m/h voor sandfiltratie)

Debiet

Aan welke snelheid (v) moet een bepaald debiet (Q) door de leidingen stromen (A)

- Voor aanzuigzijde van de pomp: 1 tot 1,5 m/s
- Voor drukzijde van de pomp: 1,5 tot 2 m/s

Nu kunt u de grootte van uw zwembad berekenen

Op basis van bovenstaand berekende parameters, volume van het zwembad en het aantal turnovers per dag kan u nu berekenen:

- De diameter van de filter
- Het debiet van de zwembadpomp tijdens filtratie en backwash
- Dimensionering van de leidingen



Gebruik ons berekenings formulier
voor perfecte zwembaddimensionering

of ga naar www.polletpoolgroup.com/perfect-pool-sizing/

1 OPTIMALISEER UW FILTRATIE

DAISY FILTER



Ons doel is het om de perfecte hardware voor u te vinden voor een geoptimaliseerd filtratiesysteem. De ideale filter is moeilijk te vinden. Daarom ontwikkelden we een speciale Daisy filter dat werd aangepast aan de eisen van het Daisy+ systeem.

6



Groot 8" transparant deksel



Grote dubbele leegloopstop

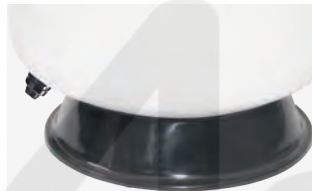

Grote, stevige basis van industriële kwaliteit



2 grote water diffusers

+ GARANTIE TANK 10 JAAR

AFMETINGEN

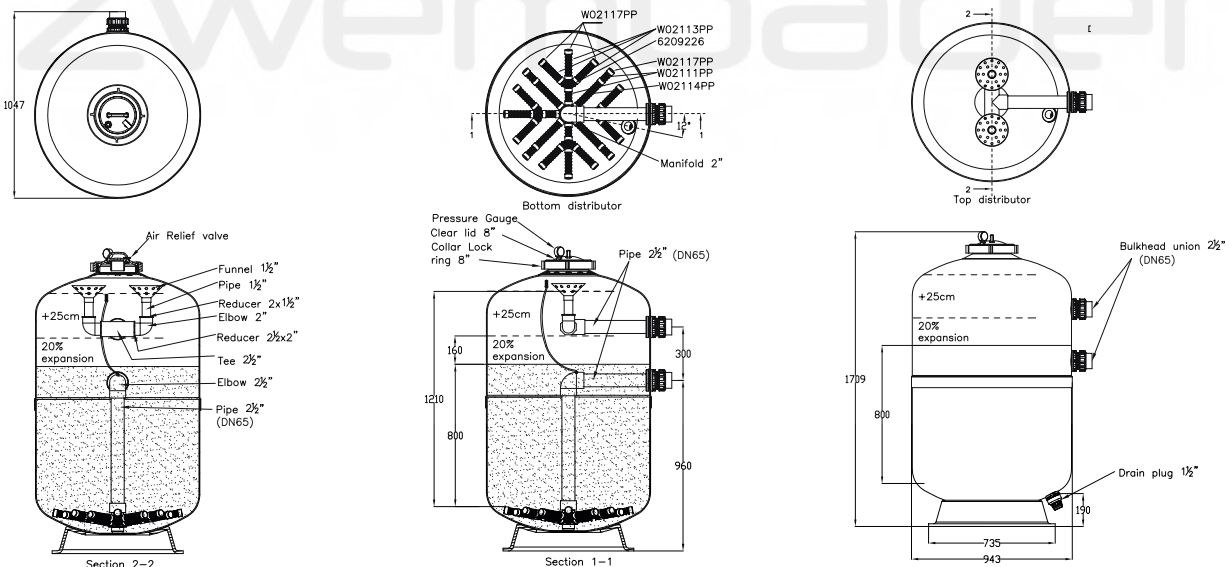

REFERENTIE	OMSCHRIJVING	DEBIET AAN 30 M/H M ³ /H	CONN. IN	FILTER Ø MM-INCH	ZAND ZAND/SILEX KG	AFM GRAAD 1/ GRAAD 2 KG	€
3073010052	PPG Deluxe DAISY Filter 36"	20	2" 1/2	914	775/150	650/125	€2.255
3073010053	200mm Zijdelings mangat						€488
3073010054	Kijkglas						€112

2

FILTERMEDIA AFM

WAT IS AFM ?

AFM (activated filter media) is een bio-resistent filtratie materiaal gemaakt uit bruin en groen glas

Dit betekent:

- Geen biofilm wordt gevormd in het filterbed, waardoor een perfecte filtratie gegarandeerd is voor vele jaren
- Minder problemen met legionella, pseudomonas of cryptosporoids
- Sterke reductie van de chloorgeur, 50% minder trichlooramines, 50% minder THM (trichloormethaan)

WAAROM IS AFM ZO UNIEK ALS FILTERMEDIUM

Dankzij de extra negatieve laag die gevormd wordt op de AFM worden deeltjes nog beter opgevangen en kan men op lage snelheden tot op 4 micron filteren

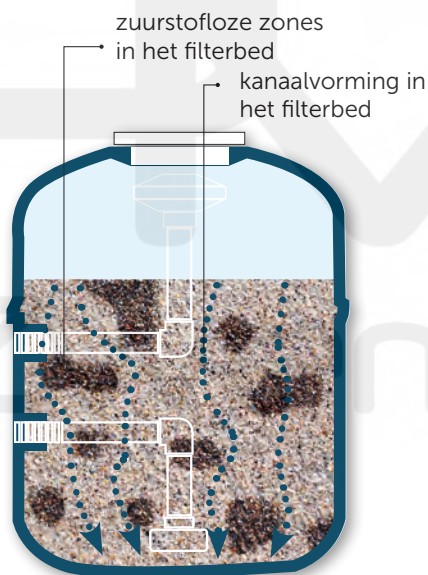

Uw voordelen door het gebruik van AFM

- **Kristalhelder water**
AFM filtert minstens 30% beter dan zand of andere glasmedia
- **Minder chloorverbruik**
alles wat uit het water wordt gefiltert hoeft geoxideerd te worden met chloor. Hoe beter de filtratie, hoe minder chloor er gevraagd wordt. Hoe minder chloorgeur
- **Geen trichlooramine - geen chloorgeur**
AFM gaat de groei van biofilm tegen en elimineert daardoor trichlooramine.
- **Geen legionella:**
biofilm is een glibberige laag van bacteriën, waarvan de meeste onschadelijk zijn, maar ze kunnen wel een voedingsbodem zijn voor schadelijke bacteriën zoals legionella.
- **Ecologisch en economisch**
AFM en het Dryden Integrated System bespaart op waterverbruik, chloorverbruik en energiekosten

2

FILTERMEDIA AFM

WAT MAAKT AFM® ZO EFFECTIEF?

1. ZUIVER GROEN GLAS:

De grondstof voor AFM® moet een zeer specifieke glaskwaliteit hebben. AFM® wordt alleen van zuiver groen glas gemaakt, het enige glas met de noodzakelijke chemische en fysieke eigenschappen om AFM® zelf-steriliserend te maken.

2. IDEALE HYDRAULISCHE EIGENSCHAPPEN:

Het ruwe materiaal wordt gebroken in de optimale korrelgrootte en -vorm. De juiste vorm is cruciaal voor de buitengewone hydraulische eigenschappen van AFM®. Ronde (glaskralen of -parels) of plaatvormige korrels zijn niet geschikt voor waterreinigingssystemen. Om veiligheidsredenen mogen zich geen gevaarlijke glassplinters in het filtermateriaal bevinden. Ons ISO-gecertificeerde fabricageproces zorgt ervoor dat dit niet het geval is.

3. HET ACTIVATIEPROCES

Normaal gebroken glas of zand heeft een oppervlak van ongeveer 3.000 m² per ton, maar geactiveerd AFM® heeft een oppervlak van 1.000.000 m² per ton, dit is een meer dan 300 maal groter oppervlak voor absorptie en katalytische reacties. Hydroxylgroepen op het oppervlak geven AFM® een sterke negatieve lading dat zware metalen en organische moleculen aantrekt. In de aanwezigheid van zuurstof of oxiderende middelen genereert het katalytische oppervlak vrije radicalen die vervuiling oxideert en het AFM®-oppervlak desinfecteert.

Capaciteit m.b.t. verwijderen van vuildeeltjes

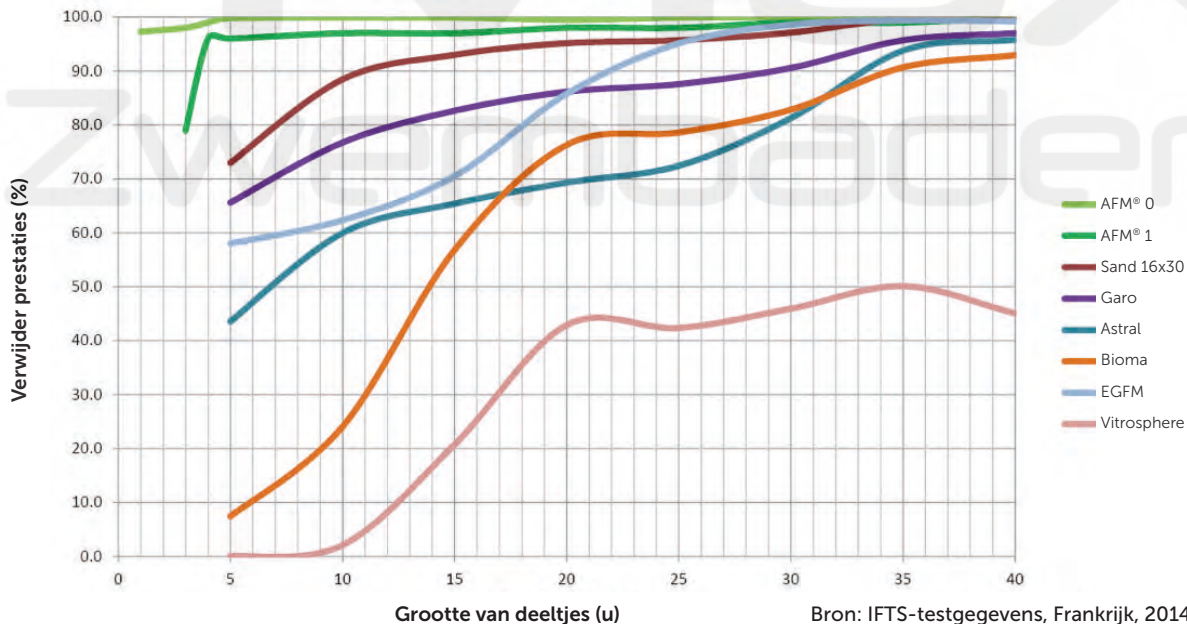

REFERENTIE	OMSCHRIJVING	€
3034100012	AFM graad 1 0,4 - 1,0 mm - 21 kg	€33,09
3034100013	AFM graad 2 1,0 - 2,0 mm - 21 kg	€33,09
3034100014	AFM graad 3 2,0 - 4,0 mm - 21 kg	€33,09

Een zak van 21kg AFM vervangt de traditionele zak van 25kg zand!

3

VERBETER DE WERKING MET ACO EN MET APF IN COMBINATIE MET EEN ZPM

WAT IS APF?

6

APF® (All Poly Floc) is een multi spectrum flocculant met 5 componenten en bestrijkt daarmee een breed spectrum. **APF® bevat ook NIEUW 1 L NoPhos.** APF® in combinatie met AFM® en een ZPM zorgt voor de best mogelijke filtratieprestaties.

WAAROM APF?

APF is een nauwkeurige combinatie van 10 verschillende elektrolyten en poly-elektrolyten die daarmee een zo breed mogelijk spectrum afdekken. Opgeloste bestanddelen in water vormen tot 80% van de oxidatiebehoefte, zwevende deeltjes ongeveer 20%. Niet alles dat uitgefilterd moet worden hoeft te worden gedesinfecteerd. Als de juiste vlokfiltratie wordt toegepast in combinatie met AFM®, dan kan het chloorverbruik, en de daarmee verbonden ongewenste chloor bijproducten, met 80% verminderd worden.

De beste stolling en flocculatie

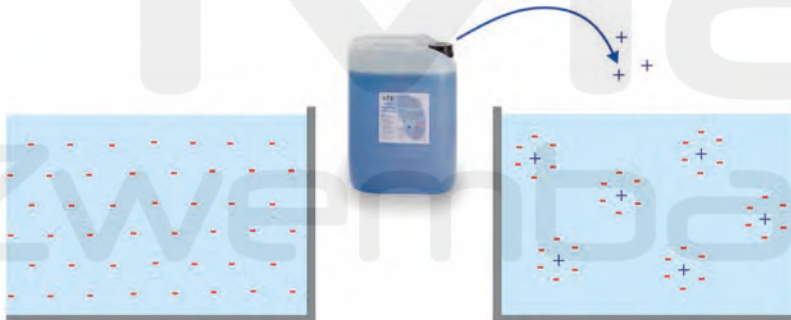

DOSERING:

De dosering is 0,5 - 1,0 ml per m³ gefilterd water.



Uw voordelen in een oogopslag

- **Voor een veilige en gezonde zwemervaring**
Door verbeterde filtratie hoeft minder gedesinfecteerd te worden. Daardoor vermindert het chloorverbruik en het ontstaan van schadelijke chloor bijproducten tot wel 80%.
- **Besparend en milieuvriendelijk**
Hoe minder chloor verbruikt wordt, des te lager zijn de verbruikskosten en des te minder is de belasting voor het milieu.
- **Voor chloorvrij zwemmen in private zwembaden**
APF is in combinatie met AFM® filtratie een belangrijke voorwaarde voor chloorvrije waterbehandeling van privé zwembaden.

REFERENTIE	OMSCHRIJVING	€
3034100004	APF zwembaden 20 kg	€63,33

3

VERBETER DE WERKING MET ACO EN MET APF IN COMBINATIE MET EEN ZPM

WAT IS ACO ?

ACO (Active Catalytic Optimizer) is een katalysator die gebruik maakt van de energie van de zon of van UV licht om de vrije radicalen te vormen die het zwembadwater desinfecteren.

WAAROM ACO ?

ACO beschermt het chloor tegen oxidatie en fotolyse door zonlicht en zorgt ervoor dat het 3maal langer werkt in buitenbaden. ACO doet feitelijk hetzelfde als wat cyaanuur doet, maar in de plaats van de oxidatie capaciteit te beperken, helpt het nog de desinfectie capaciteit van het water te versterken.



6

Gebruik maken van de natuurlijke energie van de zon

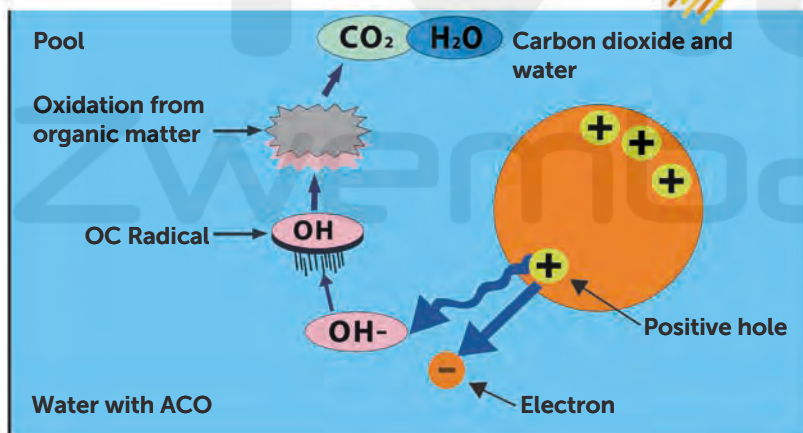

DOSERING:

Hoe korter de interval, hoe beter. Het product kan niet worden overgedoseerd.

We raden voor de eerste dosering een dubbele hoeveelheid aan.

Het duurt ongeveer 6 tot 8 weken alvorens de volledige effecten van ACO zichtbaar zijn.

Wekelijks:

1l per 100m³ zwembadvolume

Maandelijks:

5l per 100m³ zwembadvolume

Uw voordelen in een oogopslag

- Veel helderder water (gewoonlijk 40% minder troebelheid)
- Besparing van anorganisch chloor: 20-40%
- Minder gebonden chloor (gewoonlijk 50% minder)

REFERENTIE	OMSCHRIJVING	€
3034100006	ACO 5 KG	€22,68
3034100007	ACO 20 KG	€65,22

3

VERBETER DE WERKING MET ACO EN MET APF IN COMBINATIE MET EEN ZPM

WAT IS EEN ZPM?

6

ZPM van Dryden Aqua staat voor "Zeta Potentiaal Mixer". ZPM's zijn statische mixers voor het injecteren van producten zoals APF, ACO of NoPhos en voor de cavitatie van water. Ze worden vervaardigd uit roestvast staal voor zoetwater en uit titanium of plastic voor zoutwater toepassingen. In een ZPM zijn 2 of 3 speciaal gevormde vinnen gelast die het water een sterke richtingsverandering geven. ZPM wordt vervaardigd in de maten DN40 - DN300. De watermoleculen worden daarbij krachtig uit elkaar getrokken (cavitatie) en er ontstaan nanobubbelletjes. Hoe hoger het door de ZPM gegenereerde drukverlies, hoe sterker de cavitatie-reactie. De daarbij vrijkomende energie komt als warmte terug in het water. Statische mixers hebben zich al vele jaren bewezen in waterzuivering, Dryden Aqua zet deze technologie nu in voor zwembaden.



Nano-bubble implosion process

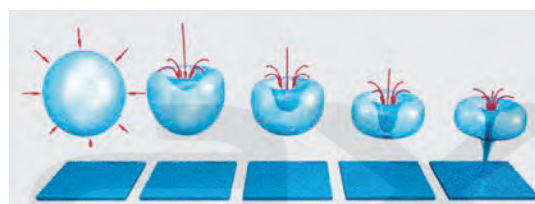

Uw voordelen in een oogopslag:

- **De beste waterkwaliteit zonder aanvullende chemicaliën**
De ZPM vóór het filter versterkt de filterprestaties van AFM®- en zandfilters. Het chloorverbruik daalt.
- **Veiligheidsbarrière tegen ziekteverwekkers**
Een ZPM ná het filter maakt op een mechanische wijze bacterie-vlokken en ook individuele bacteriën kapot. Het effect van desinfectie wordt verhoogd zonder extra gebruik van chemicaliën.
- **Kleine investering - goede prestaties - een leven lang:**
Een ZPM heeft een onbeperkte levensduur, verbruikt geen energie en heeft geen operationele en onderhoudskosten.

REFERENTIE	OMSCHRIJVING	€
3034100016	ZPM 3 vinnen, 1 1/2" uitwendige draad	€258
3034100017	ZPM 2 vinnen, 1 1/2" uitwendige draad	€237
3034100018	ZPM 3 vinnen, 2" uitwendige draad	€297
3034100019	ZPM 2 vinnen, 2" uitwendige draad	€268
3034100020	ZPM 3 vinnen, 2 1/2" uitwendige draad	€542
3034100021	ZPM 3 vinnen, 3" Flensaansluiting	€1.196
3034100022	ZPM 3 vinnen, 4" Flensaansluiting	€1.481
3034100023	ZPM 3 vinnen, 5" Flensaansluiting	€1.746

BIJKOMENDE PRODUCTEN

DRYOX (BPR Geregistreerd)



Uw voordelen in een oogopslag

- Verwijdert biofilm in leidingen, buffertanks en zandfilters
- Geen biofilm
 - minder chloorverbruik,
 - minder gebonden chloor,
 - minder chloorlucht
 - geen legionella of andere ziekteverwekkers
- Gemakkelijk te gebruiken en werkt besparend

In zwembaden

- **Periodieke toepassing elke 4 weken:**
Voeg toe - enkel in warm water zwembaden van meer dan 20 ° C. Voeg 1 DryOx tablet per 10 m³ water toe aan de skimmer of de balanstank, elke 4 weken. Terugspoelen na 30 minuten. De concentratie van chloordioxide mag niet hoger zijn dan 0,2 mg / l.
- **Diepgaande reiniging elke 3 maand:**
Voeg 2 DryOx tabletten per 10 m³ water toe en spoel terug na 30 minuten. De concentratie van chloordioxide mag niet hoger zijn dan 0,4 mg / l.

REFERENTIE	OMSCHRIJVING	€
3034100001	DryOx voor spa's 8x 1 tabs	€45,86
3034100002	DryOx voor zwembaden 8x 1 tabs	€45,86
3034100003	DryOx voor zwembaden 60x 1 tabs	€263

NOPHOS



Uw voordelen in een oogopslag:

- Verwijdert fosfaten
Voorkomt de groei van algen en bacteriën.
- Het is een natuurlijk product
NoPhos kan gebruikt worden in zwembaden en in vijvers
- Zorgt voor kristalhelder water
NoPhos is een coagulatiemiddel dat de filterprestaties verbetert van AFM®- en zandfilters

Dosering: Wekelijks 1-2 ml per m³ water (voorbeeld: 50 m³ zwembad = 50 - 100 ml)

REFERENTIE	OMSCHRIJVING	€
3034100008	NoPhos 1L - 1,2 kg	€22,68
3034100009	NoPhos 5L - 6,0 kg	€80,34
3034100010	NoPhos 20L - 24,5 kg	€308

4

DA-GEN

PERFECTE OPLOSSING EN REGELING

6



DESINFECTIE EN OXIDATIE MET DA-GEN?

De meest doeltreffende oxidatiemiddelen zijn de zogenaamde vrije radicalen. Deze zeer reactieve zuurstofradicalen (OH- en O-) oxideren organische stoffen volledig en vormen dus geen schadelijke desinfectie bijproducten (DBP's). De desinfectie met OH radicalen heet geavanceerde oxidatie.

Vrije radicalen hebben een zeer korte levensduur en oxideren binnen enkele seconden. Daarom is er een aanvullend oxidatiemiddel nodig om volledige desinfectie garantie in het zwembad te garanderen. Het meest geschikt voor deze taak is een minimale hoeveelheid chloor.

Onze DA-GEN produceert beide. Met een goed gedimensioneerde DAISY heeft u nog slechts 0,1 mg / l vrij chloor in het eigen zwembad nodig om een optimale desinfectie te garanderen. Dit is zwembadwater met drinkwaterkwaliteit: geen chloorgeur en kristalhelder!

Uw voordelen in een oogopslag:

- De hoofdontsmetting gebeurt door vrije radicalen = hydrolyse
- Enkel kleine hoeveelheid chloor nodig (0,1 mg/L in een correct gedimensioneerd Daisy-systeem).
- De lage zoutconcentratie vermindert het risico op corrosie.
- Een perfecte dosering met pH-regeling, chloor-regeling, APF en Wifi connectiviteit.

HYDROLYSIS

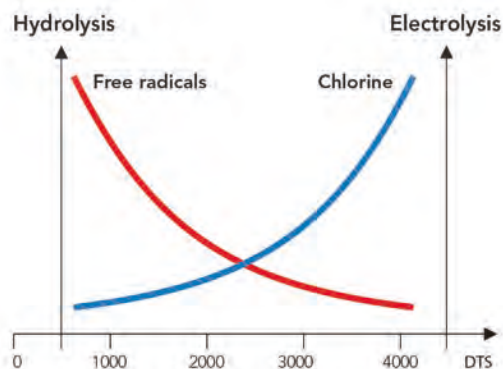

WAT IS HET VERSCHIL MET ZOUTELECTROLYSE?

1. Veel lagere zoutconcentratie (TDS) => meer vrije radicalen door speciale cellen
2. TDS < 1200 mg/l = chloor onder 600 mg/l => weinig tot geen risico op corrosie
3. MgCl₂ als activator in plaats van Zout (NaCl) => betere vlokking, geen fosfaten
4. Geen compromissen - perfecte oplossing. Altijd met pH-dosering, altijd met chloordosering, altijd met APF en altijd met Wifi connectiviteit

4

DA-GEN

PERFECTE ZWEMBADSTURING VIA DE APP

STURING VAN ALLE WATER PARAMETERS

Beschikbare water parameters

- pH
- Redox/vrije chloor
- Troebelheid
- Zoutgehalte
- Temperatuur
- Conductiviteit

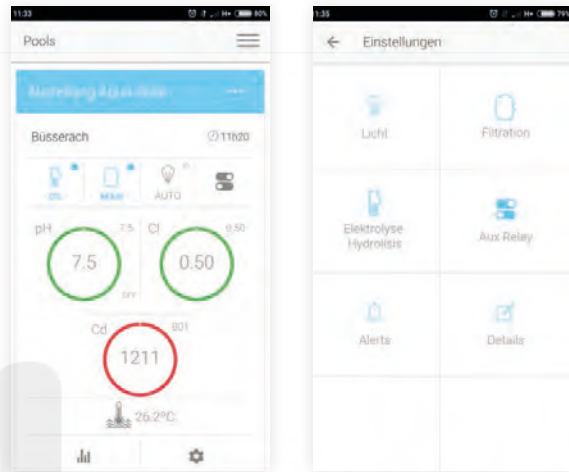

CONTROLEERT HET VOLLEDIG ZWEMBAD

Het toestel wordt de centrale stureenheid van het zwembad

- Waterbehandeling
- Filtratie, ook variabele snelheids toepassing
- Verlichting
- Verwarming
- Voor bijkomende apparaten
- Kan ook inkomende signalen verwerken

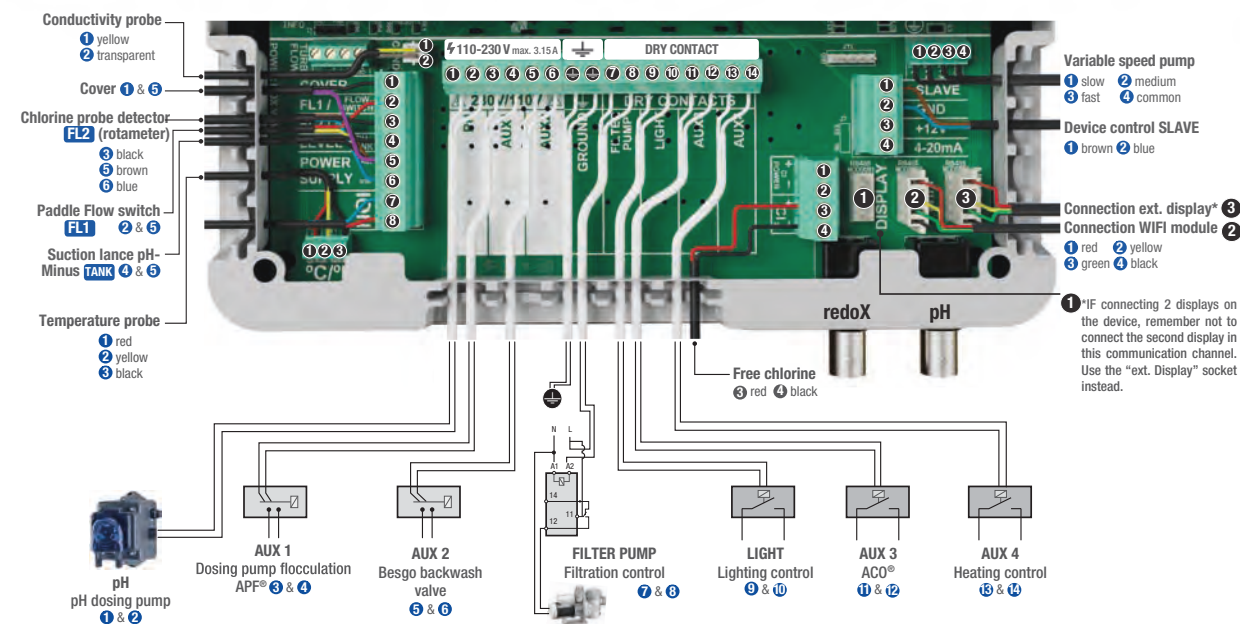

DA-GEN

DA-GEN VOORGEMONTEERD

6



3 REDENEN VOOR DE DA-GEN:

- Zeer efficiënte elektroden: zeer lage geleidbaarheid: enkel 1.0 kg NaCl of 1.5 kg MgCl₂ is nodig => laag risico op corrosie en hoge productie van vrije radicalen
- Automatische meting en controle van vrije chloor, pH en APF: garandeert kristalhelder en veilig water zonder chloor geur
- 24/7 volledige controle met geïntegreerde Wi-Fi module

DA-GEN VOORGEMONTEERD - VRIJE CHLOOR

BEVAT:

- WiFi
- Vrije chloor controle
- Flowdetectie
- Temperatuursmodule
- Aanzuiglans
- TDS meter
- pH sturing
- pH doseerpomp
- Flocculatiepomp voor APF®.

Alles is voorgemonteerd en klaar voor gebruik op een compact en makkelijk te plaatsten paneel (NIEUW: 75cm x 75cm)

REFERENTIE	OMSCHRIJVING	PRODUCTIECAPACITEIT		MAX ZWEMBAD VOLUME	€
		TDS 1200	TDS 2400	PRIVAAT	
3016070002	DA-GEN voorgemonteerd 45, Vrij Chloor	7g	15g	45 m ³	€6.077
3016070003	DA-GEN voorgemonteerd 90, Vrij Chloor	15g	30g	90 m ³	€6.656
3016070004	DA-GEN voorgemonteerd 150, Vrij Chloor	25g	50g	150 m ³	€7.513

DA-GEN VOORGEMONTEERD - REDOX

BEVAT:

- WiFi
- Redox controle
- Flowdetectie
- Temperatuursmodule
- Aanzuiglans
- TDS meter
- pH sturing
- pH doseerpomp
- Flocculatiepomp voor APF®.

Alles is voorgemonteerd en klaar voor gebruik op een compact en makkelijk te plaatsten paneel (NIEUW: 75cm x 75cm).

Deze configuratie kan geen vrije chloor gehalte van 0.1 mg/l garanderen.

REFERENTIE	OMSCHRIJVING	PRODUCTIECAPACITEIT		MAX ZWEMBAD VOLUME	€
		TDS 1200	TDS 2400	PRIVAAT	
3016070006	DA-GEN voorgemonteerd 45m ³ Rx, 15A	7g	15g	45 m ³	€4.658
3016070007	DA-GEN voorgemonteerd 90m ³ Rx, 30A	15g	30g	90 m ³	€5.237
3016070008	DA-GEN voorgemonteerd 150m ³ Rx, 50A	25g	50g	150 m ³	€6.094

DA-GEN

DA-GEN SETS - NIET VOORGEMONTEERD

DA-GEN VRIJE CHLOOR SET



De DA-GEN niet voorgemonteerde sets bevatten dezelfde onderdelen als de voorgemonteerde sets, maar dan niet gemonteerd, zonder de PVC leidingen, en zonder het paneel:

- WiFi
- Vrije chloor controle set (incl. voorfilter, fitting en 2m leiding 10/8mm)
- Flowdetectie
- Temperatuursmodule
- Aanzuiglans
- TDS meter
- pH sturing
- pH doseringspomp
- Flocculatiepomp voor APF®.

REFERENTIE	OMSCHRIJVING	PRODUCTIE-CAPACITEIT		MAX ZWEMBAD VOLUME	€
		TDS 1200	TDS 2400	PRIVAAT	
3016070088	DA-GEN Set 45, Vrij Chloor, niet gemonteerd	7g	15g	45 m ³	€5.313
3016070089	DA-GEN Set 90, Vrij Chloor, niet gemonteerd	15g	30g	90 m ³	€5.892
3016070090	DA-GEN Set 150, Vrij Chloor, niet gemonteerd	25g	50g	150 m ³	€6.749

DA-GEN REDOX SET



De DA-GEN niet voorgemonteerde sets bevatten dezelfde onderdelen als de voorgemonteerde sets, maar dan niet gemonteerd, zonder de PVC leidingen, en zonder het paneel:

- WiFi
- Redox set
- Flowdetectie
- Temperatuursmodule
- Aanzuiglans
- TDS meter
- pH sturing
- pH doseringspomp
- Flocculatiepomp voor APF®.

REFERENTIE	OMSCHRIJVING	PRODUCTIE-CAPACITEIT		MAX ZWEMBAD VOLUME	€
		TDS 1200	TDS 2400	PRIVAAT	
3016070092	DA-GEN Set 45, Redox, niet gemonteerd	7g	15g	45 m ³	€4.003
3016070093	DA-GEN Set 90, Redox, niet gemonteerd	15g	30g	90 m ³	€4.581
3016070094	DA-GEN Set 150, Redox, niet gemonteerd	25g	50g	150 m ³	€5.439

DA-GEN

DA-GEN MODULAIR (ZONDER WIFI)

Met DA-GEN modulair kunt u uw eigen DA-GEN samenstellen. **Wi-fi is optioneel!**

6



REFERENTIE	OMSCHRIJVING	PRODUCTIE-CAPACITEIT		MAX ZWEMBAD VOLUME	€
		TDS 1200	TDS 2400	PRIVAAT	
3016070010	DA-GEN modulair 45	7g	15g	45 m ³	€1.409
3016070011	DA-GEN modulair 90	15g	30g	90 m ³	€2.021
3016070012	DA-GEN modulair 150	25g	50g	150 m ³	€2.878
3016070013	DA-GEN modulair 240	40g	80g	240 m ³	€5.553
3016070014	DA-GEN modulair 360	60g	120g	360 m ³	€8.188
3016070015	DA-GEN modulair 500	88g	175g	500 m ³	€10.833

EQUIPMENT

1) KIES UW OPTIES



REFERENTIE	OMSCHRIJVING	€
3016070023	pH Controle Kit DA-GEN	€383
3016070028	Vrije chloor Kit DA-GEN	€1.791
3016070079	DA-GEN Installatie set Vrij Chloor compleet	€132
3016070080	Aansluitslang PE 10/8mm (50m rol)	€65,52
3016070027	Redox Kit DA-GEN	€497
3016070019	Temperatuur module	€92,82
3016070020	Zoutmeter = Conductiviteitsmeter (Automatisch)	€557
3016070021	Debiet detector	€104
3016070081	Nieuwe Aardingspin	€54,60

2) KIES UW HOUDER



REFERENTIE	OMSCHRIJVING	€
3016070120	Sondehouder voor 1 flow switch (3/4") DA-GEN	€32,76
3016070085	Sondehouder voor 2 modules (1/2" aansluiting)	€32,76
3016070121	Sondehouder voor max 2 opties (1/2") & flow switch (3/4") DA-GEN	€32,76
3016070122	Sondehouder voor 3 opties (1/2")	€32,76
3016070123	By-pass sondehouder voor pH & Rx DA-GEN (dubbele versie met 1 prefilter)	€137

3) ANDERE



REFERENTIE	OMSCHRIJVING	€
3016070119	DA-GEN Wifi module	€503
3016070124	DA-GEN LAN module	€552
3016070082	TDS meter (manueel)	€65,52
3016070026	Aanzuiglans	€110
3016070083	Stenner Doseerpomp Eco VS 0.15 - 1.2L/u voor pH & ACO	€372
3016070084	Dryden Aqua Flocculant Doseerpomp 3.2-160 ml/u voor APF	€481
3016070056	pH sonde, 2m met BNC verbindingsstuk	€118
3016070059	Gouden Redox sonde, 2m met BNC verbindingsstuk	€150

DA-GEN

DA-GEN ACTIVATOR

Onze speciale Activator, gemaakt van magnesiumchloride (MgCl₂), helpt de filtratieprestaties voor kristalhelder water te verhogen. Voor de beste resultaten raden we aan te mengen met normaal zout met een verhouding van 1 op 3 (MgCl₂ / NaCl).

Dosering: ~1,5 kg Activator Special of ~1 kg Activator Standard per m³ zwembadwater (voor TDS ~1200)



6

REFERENTIE	OMSCHRIJVING	€
3034100108	DA-GEN Activator 25kg	€27,30
3000029710	Poolsel 25kg	€10,84

DA-GEN VERVANGINGS CELLEN

De levensduur van deze cel is 5.000 tot 8.000 uur. Doorgaans worden deze om de 3 tot 5 jaar vervangen.

Geleverd zonder de behuizing, alleen de cel.



REFERENTIE	OMSCHRIJVING	MODEL DA-GEN	€
3016070030	Vervangcel DA-GEN 15 Amp	DA-GEN 45	€492
3016070031	Vervangcel DA-GEN 30 Amp	DA-GEN 90	€776
3016070032	Vervangcel DA-GEN 50 Amp	DA-GEN 150	€1.245
3016070033	Vervangcel DA-GEN 80 Amp	DA-GEN 240	€2.316
3016070034	Vervangcel DA-GEN 120 Amp	DA-GEN 360	€2.993
3016070035	Vervangcel DA-GEN 175 Amp	DA-GEN 500	€4.248
3016070036	Vervangcel DA-GEN 250 Amp	DA-GEN 750	€6.159
3016070096	Vervangcel DA-GEN 1000 Amp	DA-GEN 1000	€8.496
3016070097	Vervangcel DA-GEN 1500 Amp	DA-GEN 1500	€12.318

DRYDEN AQUA FLOCCULATIEPOMP VOOR APF® / PH / ACO



REFERENTIE	OMSCHRIJVING	€
3016070084	Dryden Aqua Flocculant Doseerpomp 3.2-160ml/u voor APF	€481
3016070083	Stenner Doseerpomp Eco VS 0.15 - 1.2L/u voor pH & ACO	€372

NOTA'S

6



NOTA'S

DMAX
Zwembaden



Max
Zwembaden

7

Verlichting

7

LED VERLICHTING	135
DURAVISION	135
MOONLIGHT	144
PAR56 RETROFIT MOGELIJKHEDEN	145
BRIGHTLED	146
WELTICO PAR56 VERVANGLAMP	148
MONOFASIGE TRANSFO VOOR ZWEMBADVERLICHTING ...	150



LED VERLICHTING

DURAVISION

DURAVISION is een volledige range van slim ontworpen zwembadverlichting. De innovatieve LED verlichting oplossingen zijn uitgerust met hoogwaardige componenten en de gebruikte materialen maken deze zeer krachtig, efficiënt en zuinig in gebruik. Alle DURAVISION producten zijn ingesteld op elkaar voor een eenvoudige montage en installatie.



Vision **Wanddoorvoeren**

Vision **Adagio Pro**

Vision **Spectra**

Vision **Frontplaten**

Vision **Moonlight**

Vision **Specials**



QUICK CONNECT™

QuickConnect™ Uiterst betrouwbaar en eenvoudig te monteren. Uitgerust met eigen connector met vergulde contacten. De powerline draden kunnen worden ingebracht zonder dat deze moeten worden gestript en worden vastgezet met zelfpercerende contactschroeven.



NOAIR™

NoAir™ House of DURATECH is de pionier in met hars gevulde zwembad verlichting. Dit unieke propriëtaire proces garandeert vele jaren van lekkage- en condensvrije werking van het licht. Bij dezelfde tijd dat de interne reflectie is geëlimineerd, wat resulteert in meer lichtopbrengst.



PRESSFIT™

PressFit™ House of DURATECH ontwierp dit verstelbare lichtmontagesysteem wat het mogelijk maakt om de zwembadverlichting naadloos te monteren tegen de muur, ook wanneer de muurdoorvoeringen niet loodrecht gemonteerd zijn.



ULTRA FLAT SHAPE

Door de ultravlakke vorm van de lamp kan deze niet worden gebruikt als een opstap om het zwembad te verlaten. Dit voorkomt schade door te zware belasting.



CLICKON™

ClickOn™ House of DURATECH introduceerde dit innovatieve concept met het gemakkelijk verwisselbare afwerkingsringen voor de zwembadverlichting. Er is een ruime keuze aan afwerkingsringen beschikbaar voor een gedetailleerde personalisatie.

Omdat er veel soorten zwembaden zijn, biedt de Spectravisión® Familie een grote verscheidenheid aan muurdoorvoeren voor alle soorten zwembaden aan

In de meeste zwembaden houdt de kabelwartel de binnenkant van de doorvoer droog, en maakt deze het mogelijk om de kabel gemakkelijk te vervangen. In de binnenkant van het inbouwdeel kan een kabel lang genoeg worden opgerold om deze boven het wateroppervlak op de kant te leggen. Het vervangen van een lamp was nog nooit zo gemakkelijk. Bekijk ons nieuwste Inbouwdeel, de robuuste en onverwoestbare roestvrij stalen doorvoer.

Contacteer ons voor uw montage gereedschapset.

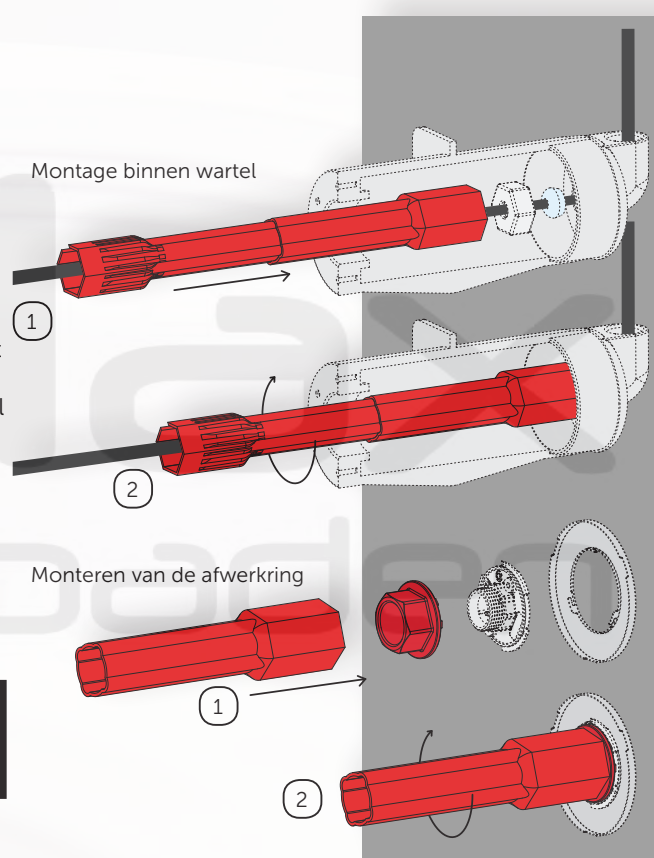

LED VERLICHTING

VOLG VOLGENDE 4 STAPPEN OM UW ADAGIO PRO LED VERLICHTING TE KIEZEN:

STAP 1: KIES UW TYPE WANDMONTAGE

BETON BADEN, LINER BADEN, MOZAIEK BADEN



REFERENTIE	OMSCHRIJVING	€
3094030045	Wanddoorvoer naar 25mm flexibel of kabel	€50,39



REFERENTIE	OMSCHRIJVING	€
3094030081	Wanddoorvoer naar vaste buis D50/63mm	€50,39



REFERENTIE	OMSCHRIJVING	€
3094030134	wanddoorvoer naar 25mm flexibel of kabel. Enkel voor adagio pro	€48,28



REFERENTIE	OMSCHRIJVING	€
3094030135	wanddoorvoer naar Ø 50mm - 63mm. Enkel voor adagio pro	€48,28

DUNWANDIGE POLYESTER, RVS OF HOUTEN BADEN

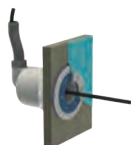

REFERENTIE	OMSCHRIJVING	€
3094030046	Wanddoorvoer naar 25mm flexibel of kabel	€50,39

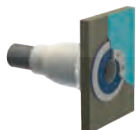

REFERENTIE	OMSCHRIJVING	€
3094030080	Wanddoorvoer naar vaste buis D50/63mm	€50,39



REFERENTIE	OMSCHRIJVING	€
3094030136	wanddoorvoer RVS naar Ø 50mm - 63mm, 90° ingang. Enkel voor adagio pro	€205

LED VERLICHTING

STAP 2: LICHT BRON

VISION ADAGIO PRO

Adagio Pro verlichting biedt u een scala vaste kleuren en dynamische scenario's aan. Met één klik op de afstandsbediening geeft u uw zwembad een totaal andere uitstraling.

EIGENSCHAPPEN

Uniek voor de ADAGIO PRO

- Langere levensduur van de LED's > 50.000 brand uren
- Afneembare rubberen kabel van 4m meegeleverd
- Dim mogelijkheden voor RGB & TW lampen
- Top lens met goeie spreiding om schaduwzones in het zwembad te vermijden
- Hoogst lichtgevende flux (lumens x 2)
- Connectiviteit met DuraLink/Link-Touch/DMX512/RS-485/iOS app via PLP-REM(-300)
- Geoptimaliseerde RGB pixels (verbeterde kleurenmix)
- Auto Synchronisatie voor RGB & TW lampen
- Hoogste stroomfactor > 0,92

ADAGIO PRO Ø 50MM



REFERENTIE	OMSCHRIJVING	€
3094030137	Adagio Pro RGB, tot 400lm - 10W - Ø 50mm	€243
3094030140	Adagio Pro Wit, 5000K - 600lm - 6W - Ø 50 mm	€181
3094030164	Adagio Pro aanpasbaar wit 10W - Ø50mm - 12V AC	€238
3094030143	Adagio Pro Warm Wit, 3000k - 540 lm, 6W - Ø 50 mm	€185
3094030154	Adagio Pro Blauw, 165lm - 8W - Ø50mm	€217

ADAGIO PRO Ø 100MM

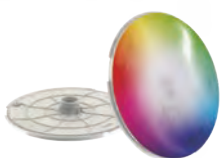

REFERENTIE	OMSCHRIJVING	€
3094030138	Adagio Pro RGB, tot 1700lm - 45W - Ø 100mm	€490
3094030141	Adagio Pro Wit, 5000K - 2600lm - 30W - Ø 100 mm	€274
3094030165	Adagio Pro aanpasbaar wit 8W - Ø100mm - 12V AC	€449
3094030144	Adagio Pro Warm Wit, 3000k - 2350 lm, 30W - Ø 100 mm	€284
3094030155	Adagio Pro Blauw, 470lm - 25W - Ø100mm	€315

ADAGIO PRO Ø 170MM



REFERENTIE	OMSCHRIJVING	€
3094030139	Adagio Pro RGB, tot 3000lm - 75W - Ø 170mm	€614
3094030142	Adagio Pro Wit, 5000K - 5500lm - 60W - Ø 170 mm	€397
3094030166	Adagio Pro aanpasbaar wit 8W - Ø170mm - 12V AC	€562
3094030145	Adagio Pro Warm Wit, 3000k - 4950 lm, 60W - Ø 170 mm	€408
3094030156	Adagio Pro Blauw, 1450lm - 60W - Ø170mm	€449

LED VERLICHTING



STAP 2: LICHT BRON

VISION SPECTRA

Spectra biedt u een scala aan regelbare witte en vaste kleuren, alsook dynamische scenario's. Met slechts 1 klik op afstand kunt u uw stillevend zwembad een totaal andere look geven. Geweldig te gebruiken met de optionele LINK-drivers voor eenvoudige bediening.

EIGENSCHAPPEN

- LED's met lange levensduur: 25.000 uur
- Met hars gevulde NoAir™ behuizing
- Afneembare 2m rubber kabel meegeleverd
- Afstembare wit- en RGB-kleurenmodi met vlotte overgangen
- Een brede selectie van afwerkplaatjes beschikbaar
- Eenvoudig te installeren dankzij functies als QuickConnect™, PressFit™ en ClickOn™

SPECTRA Ø 50MM



REFERENTIE	OMSCHRIJVING	LM	€
3094030170	Vision Spectra RGB 4,5W	250lm	€119
3094030171	Vision Spectra Tun. Wh. 4,5W	350lm	€102

SPECTRA Ø 100MM



REFERENTIE	OMSCHRIJVING	LM	€
3094030172	Vision Spectra RGB 13,5W	850lm	€202
3094030173	Vision Spectra Tun Wh 13,5W	1300lm	€152

SPECTRA Ø 170MM



REFERENTIE	OMSCHRIJVING	LM	€
3094030174	Vision Spectra RGB 24,5W	1600lm	€284
3094030175	Vision Spectra Tun Wh 24,5W	2800lm	€253
3094030176	Vision Spectra RGB 13,5W	900lm	€163
3094030177	Vision Spectra White 15W	1400lm	€138

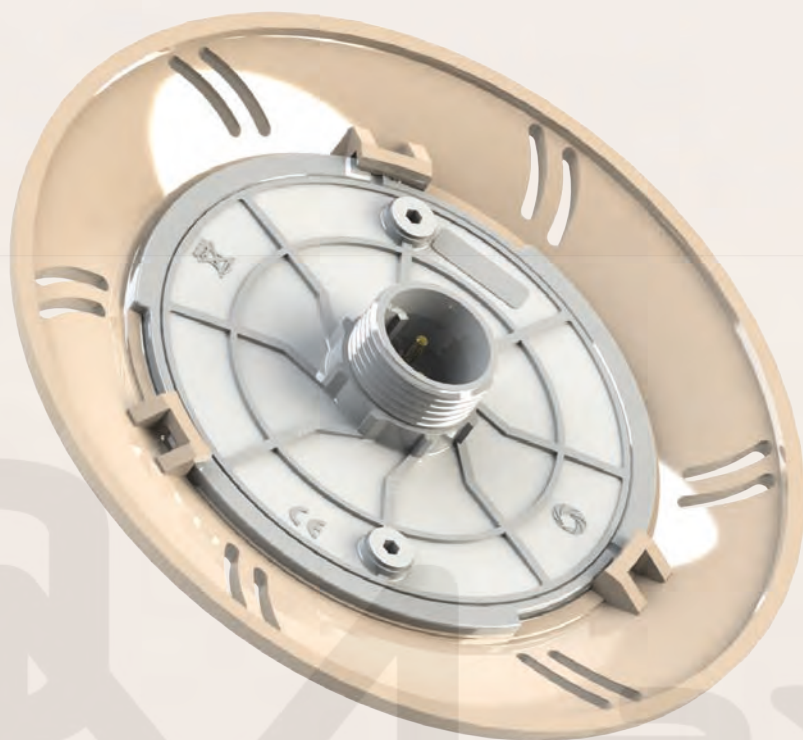

dmax
Zwembaden

LED VERLICHTING

STAP 3: KIES UW AFWERKING

Voor de VISION Spectra en VISION Adagio Pro is er een ruime keuze aan afwerkingsringen beschikbaar welke u de mogelijkheid bieden om uw zwembad een persoonlijk tintje te geven.

RA/RN - ONZE POPULAIRSTE AFWERKINGSRING



REFERENTIE	OMSCHRIJVING	€
Voor alle type zwembaden		
3094030065	PZA 100mm	€26,80
3094030058	PZA 100mm in roestvrij staal	€72,18
3094030066	PZA 170mm	€31,95
3094030057	PZA 170mm in roestvrij staal	€86,60
Voor beton zwembaden		
3094030146	PZA 50mm	€18,56
3094030147	PZA 50mm in roestvrij staal	€52,58
3094030060	PZA 100mm	€26,80
3094030062	PZA 100mm in roestvrij staal	€72,18
3094030059	PZA 170mm	€31,95
3094030061	PZA 170mm in roestvrij staal	€86,60

RF/RO - SOLIDE, WARME EN MODERNE UITSTRALING



REFERENTIE	OMSCHRIJVING	€
Voor alle type zwembaden		
3094030146	PZA 50mm	€18,56
3094030147	PZA 50mm in roestvrij staal	€52,58
3094030086	PZA 100mm in roestvrij staal	€90,72
3094030084	ZEN Frontplaat PZA 170mm in roestvrij staal	€112
Voor beton zwembaden		
3094030148	PZA 50mm	€18,56
3094030149	PZA 50mm in roestvrij staal	€52,58
3094030087	PZA 100mm in roestvrij staal	€90,72
3094030085	ZEN PZA 170mm in roestvrij staal	€112

RP - AFWERKINGSRING VOOR TRAPVERLICHTING

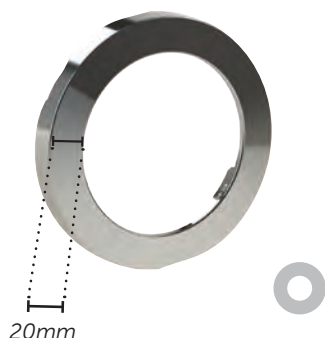

REFERENTIE	OMSCHRIJVING	€
3094030122	Roestvrij stalen frontplaat voor trappen Ø100 Pro	€82,46

LED VERLICHTING



STAP 4: KIES UW CONTROLLER

LINK TOUCH VOOR PLP DRIVERS

Het LINK Touch-besturingssysteem is uitgerust met een lange afstands RF-aansluiting. Deze technologie garandeert een stabiele aansluiting op de zwembadverlichting, de warmtepomp en de zwembadafdekking. Kelders en technisch ruimtes die zich op een langere afstand van het zwembad bevinden, kunnen dus gemakkelijk worden bereikt. De display is uitgerust met heldere LED-lampen die oplichten volgens de gekozen instelling.

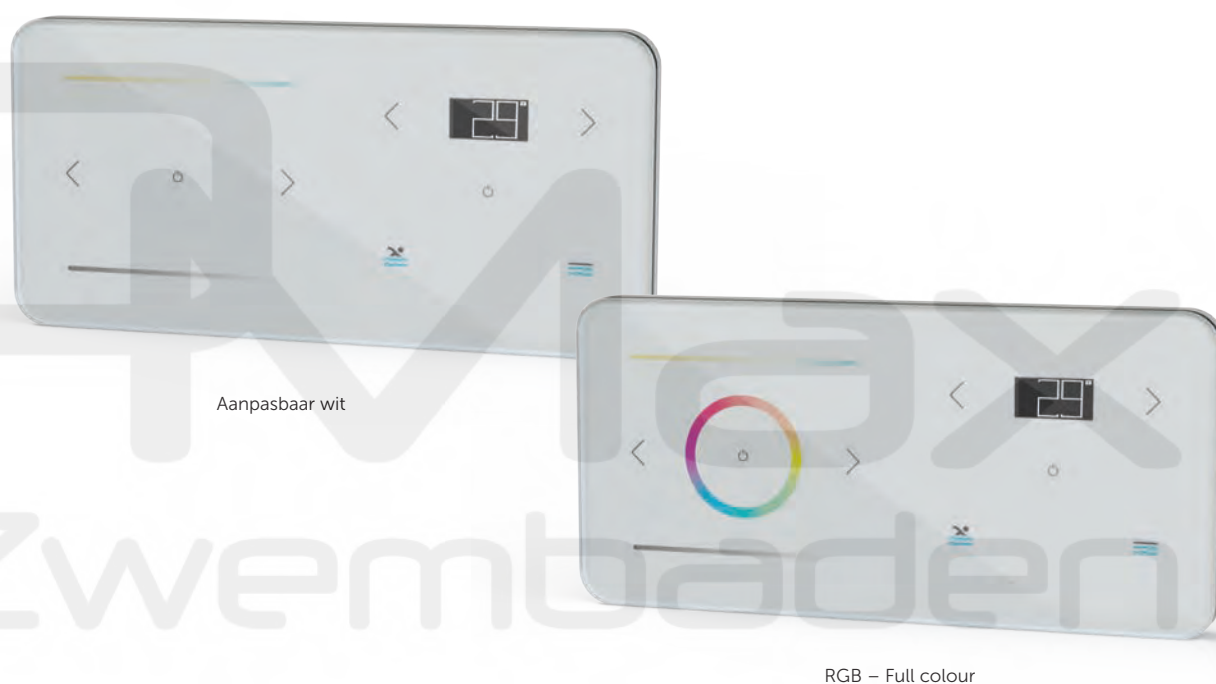

EIGENSCHAPPEN

- Stuurt de warmtepomp, zwembadverlichting en afdekking
- Stabiele afstandsbediening met groot bereik
- Opbouw of Inbouw
- Draagbaar met batterij met lange levensduur 30 dagen
- Herlaadbaar via USB poort
- Strak en modern design
- Helder display
- **Deel van de DuraLink™** geconnecteerde productlijn

REFERENTIE	OMSCHRIJVING	€
3094030168	Link Touch White	€202
3094030169	Link Touch RGB	€202

LED VERLICHTING

STAP 4: KIES UW CONTROLLER

PLP-DRIVES



EIGENSCHAPPEN

- Deel van de DuraLink™ geconnecteerde productlijn
- Verlichting dimmen (Adagio Pro) of van kleur veranderen
- DIP-schakelaar voor het selecteren van regelaarfuncties
- SD-kaartsleuf voor toekomstige firmware-upgrades
- RS485 om uw domoticasysteem aan te sluiten
- DMX 512



REFERENTIE	OMSCHRIJVING	€
3094030150	Intelligente sturing voor Adagio Pro RGB	€307
3094030119	Extra afstandsbediening voor PLP-Rem	€63,11

REFERENTIE	OMSCHRIJVING	€
3094030151	Intelligente sturing voor Adagio Pro RGB met 350 VA	€411
3094030119	Extra afstandsbediening voor PLP-Rem-300	€63,11

PL-DRIVES

EIGENSCHAPPEN

- Afstandsbediening voor externe transformator
- 2 hulpschakelaars
- 1 afstandsbediening meegeleverd
- Ook van toepassing voor Adagio Pro White



REFERENTIE	OMSCHRIJVING	€
3094030042	Sturing + afstandsbediening on/off	€151
3094030119	Extra afstandsbediening (zender)	€63,11

REFERENTIE	OMSCHRIJVING	€
3094030121	Afstandsbediening met transformator 60VA	€157
3094030039	Afstandsbediening met transformator 200VA	€261
3094030119	Extra afstandsbediening (zender)	€63,11

LED VERLICHTING

MOONLIGHT



EIGENSCHAPPEN

- Behuizing van corrosiebestendige, hoge kwaliteits polymeer
- Zeer heldere witte of RGB LED verlichting
- Uiterst energiezuinig, met een levensduur van meer dan 25.000 uren
- Werkingstemperatuur: -5°C tot 40°C
- IP68
- 16 kleurprogramma's met leuke overgangen en vaste kleuren
- De kleurprogramma's worden eenvoudigweg gekozen met de aan/uit schakelaar
- Inclusief 4 meter tweedraads kabel
- Bij voorkeur te gebruiken in beton- en paneelbaden
- Mogelijkheid tot installatie via met schroefdraad voorziene buis en wartel of door middel van een standaard wanddoorvoer (betonnen zwembad)*



MOONLIGHT RGB LEDS



REFERENTIE	OMSCHRIJVING	€
3094030104	575 lm, 15W, RGB verlichting (input 12V AC)	€202
3094030070	1450lm, 25W, RGB verlichting (input 12V AC)	€305

MOONLIGHT WITTE LEDS



REFERENTIE	OMSCHRIJVING	€
3094030105	1250lm, 16W, Witte verlichting (input 12V AC)	€202
3094030072	2100 lm, 28W, Witte verlichting (input 12V AC)	€305

AFWERKINGSRING (OPTIONEEL)



REFERENTIE	OMSCHRIJVING	€
3094030103	Roestvrij staal (316) afwerkingsring	€143

LED VERLICHTING

PAR56 RETROFIT MOGELIJKHEDEN

ADAGIO PRO



REFERENTIE	OMSCHRIJVING	€
3094030142	Adagio Pro Wit, 5000K - 5500lm - 60W - Ø 170 mm	€397
3094030139	Adagio Pro RGB, tot 3000lm - 75W - Ø 170mm	€614
3094030145	Adagio Pro Warm Wit, 3000k - 4950 lm, 60W - Ø 170 mm	€408
3094030156	Adagio Pro Blauw, 1450lm - 60W - Ø170mm	€449

MOONLIGHT



REFERENTIE	OMSCHRIJVING	€
3094030106	Ultra platte vorm, 575 lm, 15W, RGB licht	€165
3094030032	Ultra platte vorm, 925 lm, 21W, RGB licht	€202
3094030033	Ultra platte vorm, 1450 lm, 25W, RGB licht	€274
3094030107	Ultra platte vorm, 1250 lm, 16W, wit Licht	€165
3094030036	Ultra platte vorm, 1850 lm, 19W, wit Licht	€202
3094030037	Ultra platte vorm, 2100 lm, 28W, wit Licht	€274

AQUA DELIGHT NICHE



REFERENTIE	OMSCHRIJVING	€
3094030152	Adapter kit met Adagio Pro Wit (afwerkingsring niet inbegrepen)	€45,36

LED VERLICHTING

BRIGHTLED

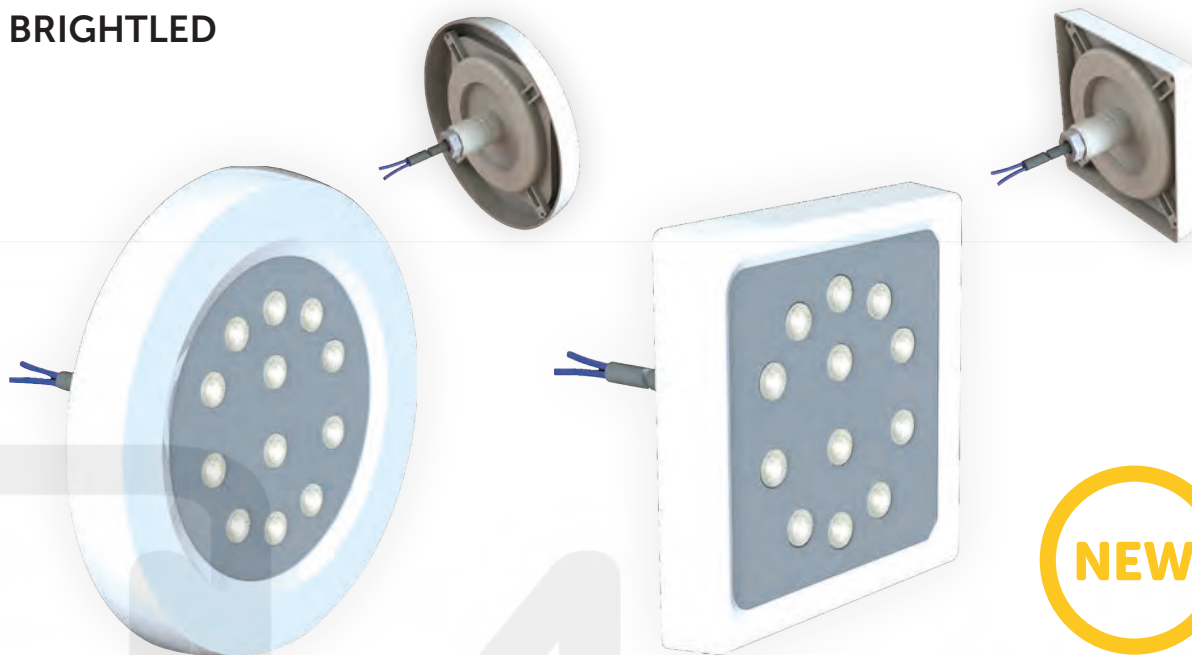

Eenvoudige installatie

Inbegrepen:

- 1 kabel van 2,4m
- 1 schroefdraadadapter voor montage op de wanddoorvoer
- 1 afdichting voor de liner

EIGENSCHAPPEN

- Module voor een perfecte en discrete afwerking: sluit optimaal aan tegen de muur of liner (25 mm zonder liner en 34 mm met voering).
- Uitgerust met OSRAM power LED's: duurzaamheid, zuinig en uitzonderlijk licht.
- Gepatenteerd bevestigingssysteem.
- Resistent en duurzaam: de monoblocprojector is 100% in hars en waterdicht.
- Eenvoudige montage: past op alle te verzegelen onderdelen 1"1/2 van de markt.
- Voor beton en beton / liner zwembaden adviseren wij het gebruik van een doorgang voor de muur en een vacuumpunt.



LED VERLICHTING

BRIGHTLED

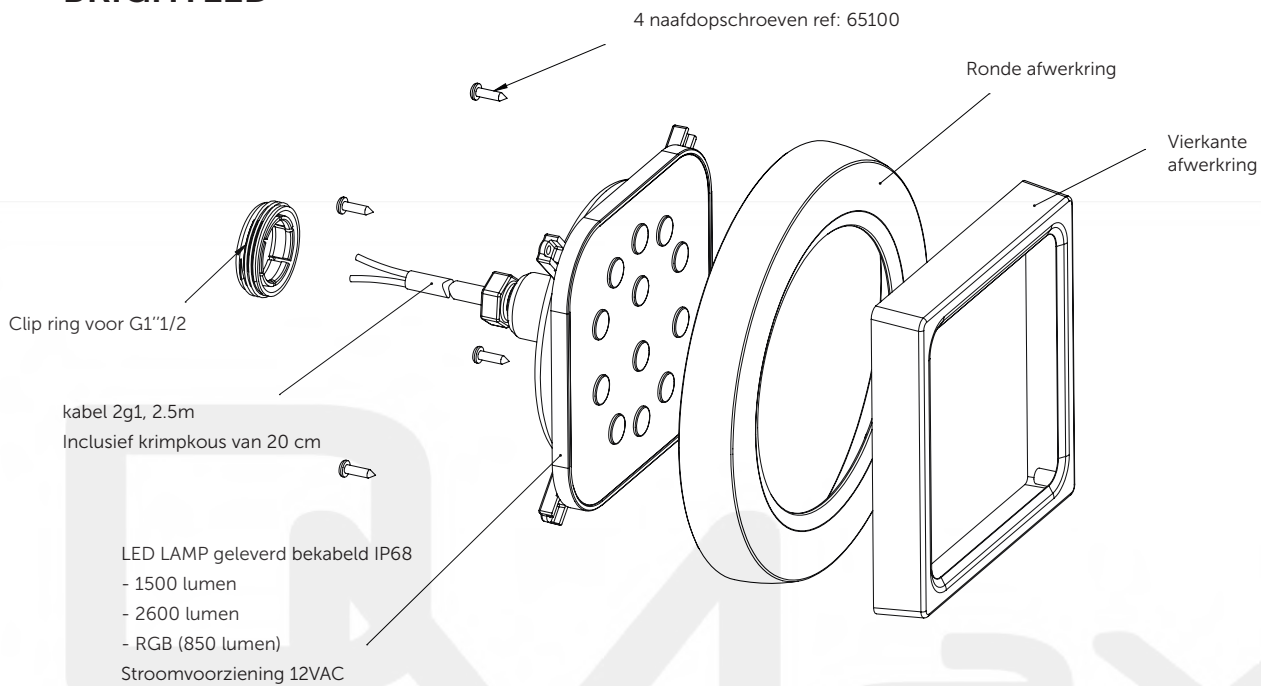

5 KLEUREN

Verkrijgbaar in versies: 6/12 witte LED's of 12 gekleurde LED's

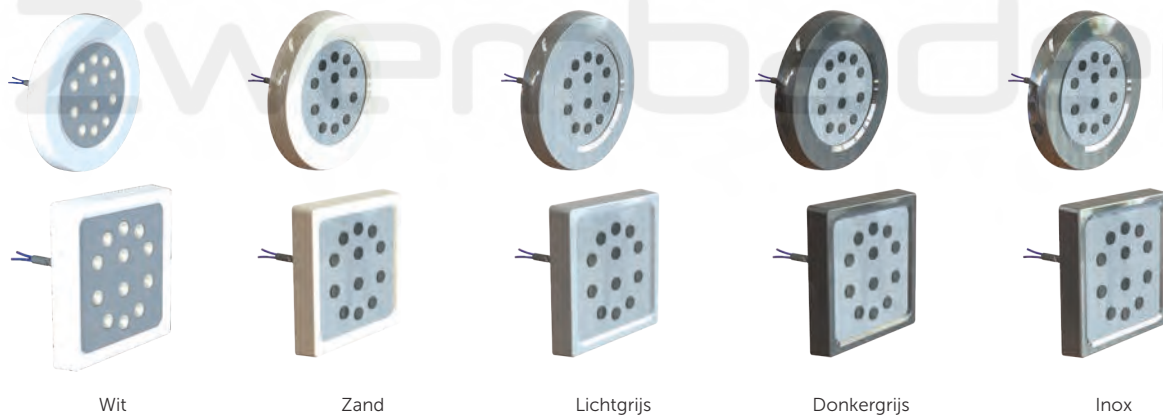

REFERENTIE	OMSCHRIJVING	€
Brightled*		
3007150173	Bright LED Wit 6 leds	€175
3007150174	Bright LED Wit 12 leds	€222
3007150175	Bright LED RGB 12 leds	€266
Afwerking		
3007150176	Ronde afwerking voor Bright LED - Gekleurd	€16,29
3007150177	Vierkante afwerking voor Bright LED - Gekleurd	€18,10
3007150176	Ronde afwerking voor Bright LED - Inox	€149,32
3007150177	Vierkante afwerking voor Bright LED - Inox	€185,52

* Inclusief ronde & vierkante afwerking.

LED VERLICHTING

WELTICO PAR56 VERVANGLAMP



Dit is een krachtige ledlamp gelijkend op de PAR56 die kan gebruikt worden met alle sturingen die op de markt zijn van 300W. 10,5V /13,5V AC gecertificeerd product.

VOORDELEN

- Wordt gefabriceerd in Frankrijk.
- OSRAM LED-componenten – Duitsland
 - Energiebesparend:
 - Uitstekende LED-verlichting
 - Levensduur is 50 à 100 keer langer dan een traditionele lamp.
 - Optische lens voor een optimale verlichting.
 - Verwisselbaar met de bulb van de traditionele lamp, PAR56.
- Deze lamp is 100% waterdicht + heeft een gecertificeerde warmteafgifte



De modellen RAINBOW POWER (gekleurd LED) en DIAMOND POWER (witte LED) bevatten de laatste technologische Led-sterkte die een uitzonderlijke lichtstraal geven.



Voor de gekleurde RAINBOW POWER versie, zijn de 3 basiskleuren geïntegreerd in verschillende LEDs. Daarbij biedt deze een perfecte mengeling van kleuren en een optimale weergave van de 10 voorgestelde kleuren, vast of geanimeerd, volgens het gekozen programma.

De lampbulben zijn beschikbaar in 6 LED of 12 LED voor de witte versies en in 12 LED voor de gekleurde versie. De bulben synchroniseren zich dankzij de frequentie in het elektrisch netwerk.

REFERENTIE	OMSCHRIJVING	€
3007150001	Diamond PAR56 Retrofit Wit - 19W - 850 lumen	€97,05
3007150002	Diamond PAR56 Retrofit Wit - 36W - 2600 lumen	€163
3007150003	Rainbow PAR56 Retrofit RGB - 28W - 1500 lumen	€222

LED VERLICHTING

OPTIES

Voor de besturing van uw verlichting, wit of kleur, stelt Weltico volgende producten voor.

AFSTANDBEDIENING 5 KNOPPEN + DRAAGBARE BESTURING

- Onze lampen en behuizingen RAINBOW
- kleurkeuze
- Schakelkast te verbinden met voedingskabel lampen, aan de uitgang van de transfo

Laat toe om de kleuren synchroon te veranderen van maximum 4 lampen (vorige, volgende, en regeling van de kleuren)



3007150020



007150018

AFSTANDBEDIENING

- Aan/uit
- 2 knoppen: doorlopen kleuren (volgende, vorige)
- 2 knoppen: doorlopen programma's

AFSTANDBEDIENING AAN/UIT

Voor wit of kleur.

- Deze afstandsbedieningskit AAN/UIT kan makkelijk geïntegreerd worden bij een reeds bestaande installatie.
- Deze kit bestaat uit een module die 1000W/5A ondersteunt en die zich aansluit op een voeding van een transformator (220V) en een afstandsbediening.



007150021

RAINBOW CONTROLEKAST

5 keuze programma's = een groot keuzepallet aan kleuren om de sfeer in uw bad te bepalen. Er is goed nagedacht over de LED verlichting zodat ze met één klik aangepast kan worden.

Dankzij het RAINBOW systeem is het kiezen van de kleuren eenvoudiger geworden. In geval van meerdere kleurlampen, zullen deze met elkaar gesynchroniseerd zijn. Deze kit bestaat uit een CPL (electriciteitskast in lijn) en afstandsbediening.

De Weltico lampen geven de mogelijkheid de kleuren en programma's te bedienen van aan het zwembad, dankzij een schakelaar op de afstandsbediening.

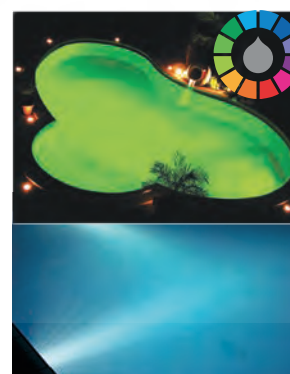

REFERENTIE	OMSCHRIJVING	€
3007150020	Sturing + afstandsbediening Rainbow RGB	€235
3007150018	afstandsbediening RGB	€38,47
3007150021	Sturing ON/OFF + afstandsbediening Diamond/Rainbow	€66,75

MONOFASIGE TRANSFO VOOR ZWEMBADVERLICHTING

Wanneer een zwembad is uitgerust met meerdere lichten, is meer vermogen nodig. Nieuw in ons assortiment zijn de aparte ringkerntransformatoren. Deze ringvormige transformatoren zijn kleiner, lichter, energie efficiënter en veiliger dan conventionele transformatoren. We bieden twee versies aan, elk in drie verschillende maten. De Toro-DIN kan worden gemonteerd op een DIN-rail, terwijl het IP64 ingekapseld wandmodel makkelijk monteerbaar is tegen de wand en spatwaterbestendig is.

Voor LED installatie wordt de ringkerntransformator streng aanbevolen.

7

EIGENSCHAPPEN

- stabiele toroidale transformator
- makkelijk te monteren in een DIN rail of op de muur
- kabels makkelijk te monteren
- 220V of 230V input
- 12VAC output

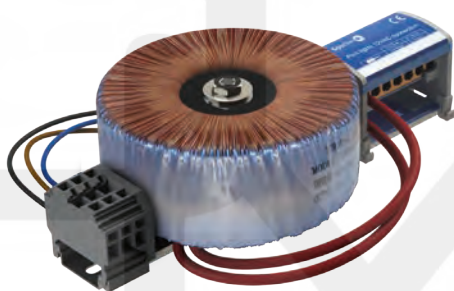

MODEL	TR150-DIN	TR350-DIN	TR700-DIN
TRANSFO	150W	350W	700W
IN	220-230V IN	220-230V IN	220-230V IN
OUT	12VAC OUT	12VAC OUT	12VAC OUT
INSTALLATION	DIN rail	DIN rail	DIN rail

REFERENTIE	OMSCHRIJVING	€
3094030157	Ringkerntransfo 150VA 230V/12V DIN-rail	€83,28
3094030158	Ringkerntransfo 350VA 230V/12V DIN-rail	€103
3094030159	Ringkerntransfo 700VA 230V/12V DIN-rail	€147



MODEL	TR150-IP64	TR350-IP64	TR700-IP64
TRANSFO	150W	350W	700W
IN	220-230V IN	220-230V IN	220-230V IN
OUT	12VAC OUT	12VAC OUT	12VAC OUT
INSTALLATION	IP64	IP64	IP64

REFERENTIE	OMSCHRIJVING	€
3094030160	Ringkerntransfo 150VA 230V/12V IP64	€103
3094030161	Ringkerntransfo 350VA 230V/12V IP64	€133
3094030162	Ringkerntransfo 700VA 230V/12V IP64	€201

MONOFASIGE TRANSFO VOOR ZWEMBADVERLICHTING

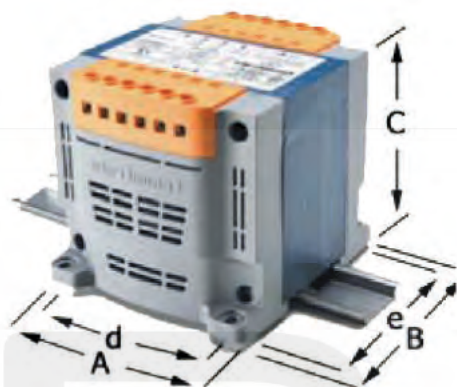

Deze veelzijdige veiligheidstransformator is de ideale keuze voor uw halogeen par 56 en LED-verlichting. Door zijn compacte vorm kan u de drie kleinste versies heel eenvoudig monteren op een DIN-rail in de schakelkast. Door middel van tabel afstand en uitgangsspanning kan u de gepaste kabelsectie bepalen.

7

EIGENSCHAPPEN

- Veiligheid transformator, interne zekering in de primaire in SKF modellen. Volgens de norm EN-61558, ITC-BT-31 en de richtlijnen 2006/95 CEE en 89/336EEC.
- Geschikte transformatoren voor het aandrijven van lampen met PAR-56 12V-300W lampen voor zwembadverlichting, fontein en tuinen, eveneens geschikt voor 12V-100 W halogeenlampen.
- Voeding van het net 230 V door middel van een sectie 2,5 mm² kabel + T (voor de installatie rekening houden met de ITC-BT-31 voor zwembaden en fontein).
- Maximaal toelaatbare lengte tussen de transformator en de projector kan oplopen tot 40 meter. met een 10 mm² kabel of 20 meter met 6 mm² kabel. Raadpleeg de afstandstabel.
- Verbinding via terminals voorzien van bescherming tegen indirecte contact.
- IP-20 behuizing bescherming volgens de norm UNE 20324-EN 60529.
- Thermische klasse T-40 / F. Tropenbestendig.

REFERENCE	THERMAL POWER	BULBS N°	TRANSFORMER SIZES					DIN RAIL INC.	WEIGHT	IP	230 / P / 12,5-13-13,5V	DISTANCE (m) BETWEEN TRAF0 AND BULB TABLE N°1			
			A	B	C	D	E					0-1	0-2	0-3	CABLE
3072000003	60	1 (50W)	84	83	80	64	75	YES	2.0	IP-20		20	15	8	1,5mm ²
3072000004	130	1 (100W)	84	94	80	64	86	YES	2.0	IP-20		20	15	8	2,5mm ²
3072000005	350	1	108	117	99	90	106	YES	4.2	IP-20		20	15	8	6mm ²
3072000006	700	2	120	142	108	90	122	NO	7.4	IP-20		20	15	8	6mm ²

REFERENTIE	OMSCHRIJVING	€
3072000003	Transformator SPK 60VA 230V/12-13-14V IP20	€52,05
3072000004	Transformator SPK 130VA 230V/12-13-14V IP20	€49,11
3072000005	Transformator SPK 350VA 230V/12-13-14V IP20	€61,28
3072000006	Transformator SPK 700VA 230V/12-13-14V IP20	€106



DURAVISION
Pool Light products

DURALINK
Control products

DURHEAT
Heat Pump products

Zwembaden

House of DURATECH is the umbrella organization for our complete range of lighting products, heat pumps and related control systems.

www.propulsionsystems.be

The Adagio Pro Pool Lights & Dura V & Vi Heat Pumps can be operated wirelessly with LINK Touch

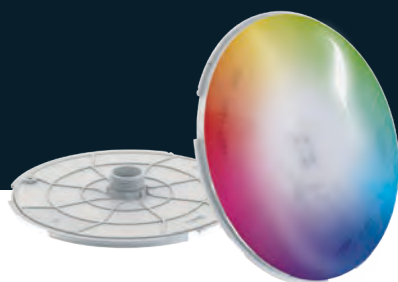

8

Verwarming

8

WARMTEPOMPEN	154
INVERTER+	154
INVERTER+ VERTICAAL	158
INVERTER+ VOOR PULIEKE BADEN	159
COMFORTLINE INVERTER	160
DURA HEAT VI	162
DURA HEAT V	164
HEAT PERFECTOR PRO S	166
HOT SPLASH	167
SUN SPRING	167
DURA PRO	168
DURA+ WARMTEPOMPEN	169
WARMTEWISSELAARS	170
AQUA MEX	170
AQUA MEX COMPLEET	171
BOWMAN HEAT EXCHANGER	172
DUBBELWANDIGE WARMTEWISSELAAR	174
ELEKTRISCHE VERWARMER PAHLEN	175
ELEKTRISCHE VERWARMER 3,0 - 18,0 KW	175
ELEKTRISCHE VERWARMER 3,0 - 15,0 KW AQUA HL LIJN	175

WARMTEPOMPEN

INVERTER+

Certifications: TUV Certified Heating Capacity & Efficiency



De Fairland Inverter+ wordt aangedreven door de unieke full-inverter® technologie. De traploze inverter wordt aangedreven door een full-inverter® compressor en een full-inverter® ventilatormotor, waarmee zowel de snelheid van de compressor (Hertz per Hertz) als de ventilator (omwenteling per omwenteling) kan worden aangepast. Deze hogekwaliteits inverter is uitermate geschikt om tegen lagere snelheden te draaien, hetgeen leidt tot maximum COPs, fluisterstille werking en een lange levensduur.

8



**+ 3 JAAR ALGEMENE GARANTIE
10 JAAR GARANTIE OP DE WARMTEWISSELAAR EN COMPRESSOR**

WERKINGSPRINCIPE

Als de gemiddelde prestatie bekijken, dan zorgt de full-inverter® warmtepomp voor werkingkosten van 50% terwijl hij 10x stiller is. Bij opstart van het seizoen zal de full-inverter® warmtepomp 100% van zijn haar gebruiken om het zwembadwater de eerste dagen op te warmen. Nadien zal de warmtepomp op gemiddeld 50% van haar kracht gebruiken om de gewenste temperatuur te behouden.

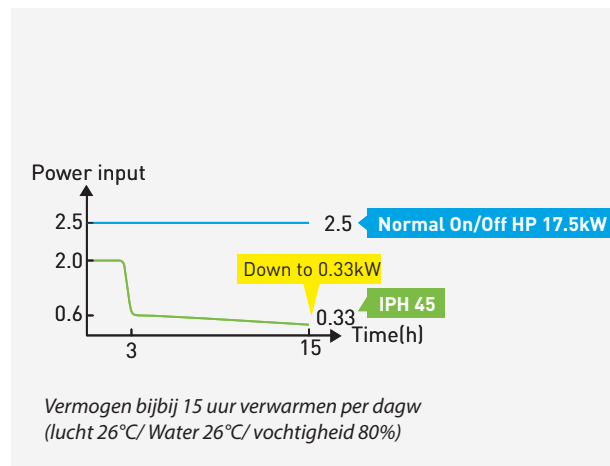
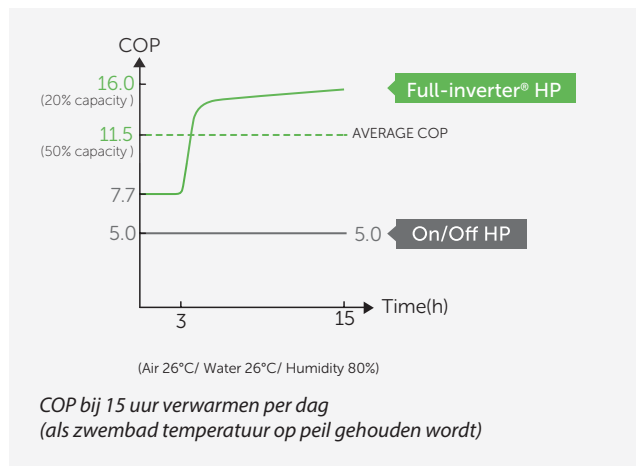

Werkingskosten 50%

Een gemiddelde COP van 11,5 aan 50% van de capaciteit. Een COP van 16 aan 20% van de capaciteit.

WARMTEPOMPEN

GROTER IS BETER

Wanneer men een inverter+ kiest op basis van zijn verwarmingscapaciteit in de stille modus, dan brengt deze relatief kleine meerkost volgende voordelen

- 20% extra energie besparing
- nog stillere werking
- nog meer comfort



Comfort

Verbruik

Investing

EIGENSCHAPPEN

MODEL	I+10	I+13,5	I+17,5	I+22	I+28	I+28T	I+36,5T
Geadviseerd zwembadvolume (m ³)	25~45	35~65	40~75	50~95	65~120	65~120	90~169
Geadviseerd zwembadvolume (m ³) in silencieus modus	25	35	45	55	70	70	100
Prestatie bij 26°C lucht - 26°C water - 80% luchtvochtigheid							
Vermogen in (kW)	10.0	13.5	17.5	21.0	27.5	27.3	35.5
COP	16.2~7.3	16.3~6.7	16.6~6.2	16.1~6.0	16.2~6.5	16.1~6.5	16.5~5.8
COP bij 50% capaciteit	11.3	11.2	11.4	11.0	11.5	11.5	11.2
Prestatie bij 15°C lucht - 26°C water - 70% luchtvochtigheid							
Vermogen in (kW)	7.0	9.5	11.5	14.5	18.0	18.0	24.2
COP	8.1~4.8	8.2~4.6	8.2~4.5	8.1~4.4	8.5~4.8	8.5~4.8	8.4~4.7
COP bij 50% capaciteit	7.0	6.8	6.6	6.5	7.0	7.0	7.2
Geluidsniveau op 1m dB(A)	38.6~49.9	41.3~54.0	43.1~53.8	40.9~54.2	43.5~54.9	43.5~54.9	42.6~54.7
Geluidsniveau op 1m dB(A) bij 50% capaciteit	43.3	46.0	46.5	46.4	48.4	48.4	45.8
Geluidsniveau op 10m dB(A)	18.6~29.9	21.3~34.0	23.1~33.8	20.9~34.2	23.5~34.9	23.5~34.9	22.6~34.7
Voeding	230V/1 Ph/50Hz			400V/3 Ph/50Hz			
Nominaal ingangsvermogen bij lucht 15°C (kW)	0.21~1.4	0.27~2.1	0.3~2.6	0.36~3.3	0.53~3.8	0.53~3.9	0.63~5.15
Nominale ingangsstroom bij lucht 15°C (A)	0.91~6.1	1.17~9.1	1.3~11.3	1.57~14.3	2.3~16.5	0.76~5.6	0.91~7.4
Maximale ingangsstroom (A)	9.0	11.0	13.5	17.5	21.0	7.0	9.5
Stroomonderbreker (A)	16	16	16	20	25	16	16
Netsnoer (mm ²)	3x2.5	3x2.5	3x2.5	3x4	3x6	5x2.5	5x2.5
Aanbevolen debiet (m ³ /h)	3~4	5~7	6.5~8.5	8~10	10~12	10~12	12~18
Water aansluiting in & uit (mm)	50						
Netto afmeting LxWxH (mm)	894x349x648	954x349x648	954x429x648	954x429x755	1084x429x948	1084x429x948	1154x539x948
Net Gewicht (KG)	49	52	63	68	90	93	117

De aangegeven zwembadvolumes gelden onder de volgende voorwaarden: zwembad met isothermische afdekking gedurende de nacht. Het systeem is in de periode van 1 mei tot en met 15 september ten minste 15 uur in bedrijf. Als aan deze voorwaarden niet wordt voldaan, raden wij u aan om een hoger model te kiezen.

REFERENTIE	OMSCHRIJVING	€
3096030007	Inverter+ 10 kW - 1 x 230V	€1.939
3096030001	Inverter+ 13,5 kW - 1 x 230V	€2.759
3096030002	Inverter+ 17,5 kW - 1 x 230V	€3.294
3096030003	Inverter+ 22 kW - 1 x 230V	€3.743
3096030004	Inverter+ 28 kW - 1 x 230V	€4.804
3096030005	Inverter+ 28 kW - 3 x 380V	€4.804
3096030008	Inverter+ 36,5 kW - 3 x 380V	€5.323
3096030018	Wifi module Inverter+	€237

WARMTEPOMPEN

WERKING AAN DE HELFT VAN DE KOSTEN

GEMIDDELDE COP 11,5 (LUCHT 26°C, WATER 26°C, VOCHTIGHEID 80%)

MODEL	IPH25	IPH35	IPH45	IPH55	IPH70	IPH70T	IPH100T
20% capacity	16.2	16.3	16.6	16.1	16.2	16.1	16.5
AVERAGE 50% capacity	11.3	11.2	11.4	11.0	11.5	11.5	11.2
100% capacity	7.3	6.7	6.2	6.0	6.5	6.5	5.8

GEMIDDELDE COP 7 (LUCHT 15°C, WATER 26°C, VOCHTIGHEID 80%)

MODEL	IPH25	IPH35	IPH45	IPH55	IPH70	IPH70T	IPH100T
20% capacity	8.1	8.2	8.2	8.1	8.5	8.5	8.4
AVERAGE 50% capacity	7.0	6.8	6.6	6.5	7.0	7.0	7.2
100% capacity	4.8	4.6	4.5	4.4	4.8	4.8	4.7

8

Full-inverter® warmtepomp vs AAN/UIT warmtepomp (bekeken op 180 dagen tijdens zwemseizoen)

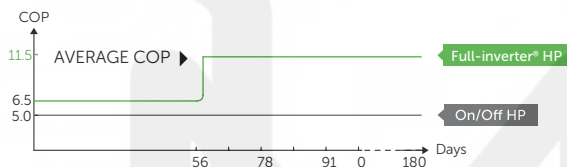

Full-inverter® warmtepomp vs AAN/UIT warmtepomp (bekeken op 180 dagen tijdens zwemseizoen)

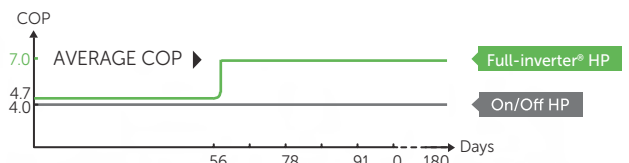

GEMIDDELD 10 X STILLER

Bij het op peil houden van de zwembadtemperatuur aan gemiddeld 50% van de capaciteit. Het gemiddelde geluidsniveau van de full-inverter® warmtepomp zal de mogelijkheid bieden te zwemmen in een omgeving die 10x stiller is dan in de omgeving van een AAN/UIT warmtepomp

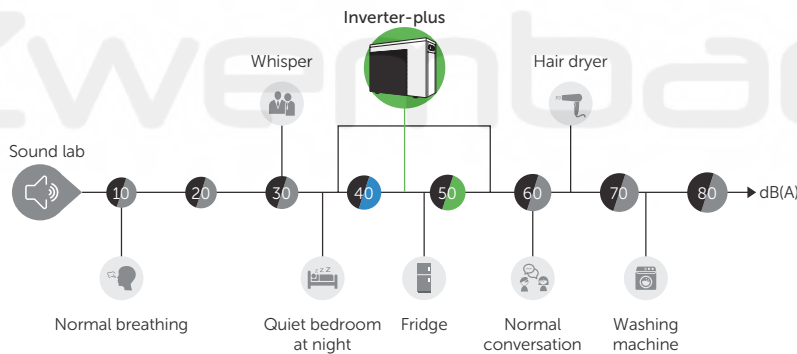

* 1dB lower, 1 time quieter.

SOFT STARTER

Als de Inverter-plus warmtepomp opstart, zal deze starten bij 0 ampère en traag omhoog gaan over een tijd van 2 minuten.

Daardoor zal dit geen effect hebben op de andere elektrische toestellen in uw woning. De gewone AAN/UIT warmtepomp trekt 5x zoveel ampère bij een opstart en weegt daardoor dikwijls erg door op uw elektrische installatie.

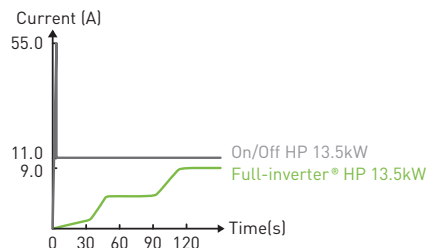

(e.g. 13.5kW at Air 26°C/ Water 26°C/ Humidity 80%)

WARMTEPOMPEN

TOUCH SCREEN

Live indicatie van de snelheid en de zwembadtemperatuur

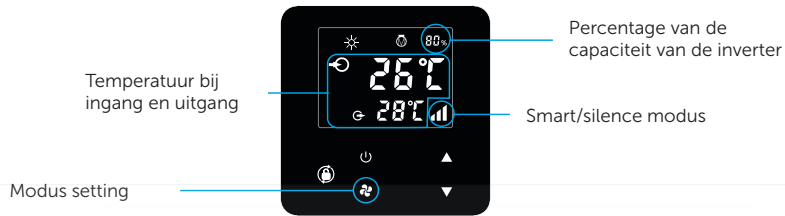

8

WIFI AANSLUITING

1. Service ondersteuning met 1 klik
2. Actuele tijd
3. Controle gelijk wanneer en gelijk waar



VERDERE VOORDELEN

Dubbele ventilator Mitsubishi DC inverter compressor

Gebaseerd op het 'dubbel mechanisme', zullen 2 ventilatoren ervoor zorgen dat er een betere balans is en bijgevolg minder trilling. Dit leidt tot een hogere efficiëntie en een stillere werking.

DC motor zonder borstels

Stillere werking en lager verbruik.

HP booster technologie

De originele technologie zal de algemene prestatie van de warmtepomp reeds verbeteren. Er is een heel constant debiet van gas rekening houdend met de omgevingstemperaturen. De regeling van het gas is 10x efficiënter dan bij de Tx-kleppen of de capillary designs, dus de COP is meer dan 20% hoger dan de gewone AAN/UIT warmtepompen.

Premium aluminium omkasting

De premium aluminium omkasting is schroefloos, resulterend in een hoogwaardige look. Er is levenslange garantie op roestvorming.

Algemene uitval

Fairland respecteert niet enkel de internationale standaard, maar oefent zelf een heel strenge kwaliteitscontrole uit. Het Q/C systeem wordt uitgevoerd voor, tijdens en na productie.

WARMTEPOMPEN

INVERTER+ VERTICAAL



EIGENSCHAPPEN

- 1 BOOSTER Functie**
20% hoger verwarmingsvermogen dan de gelabelde capaciteit
Eén knop voor snelle verwarming
- 2 De helft van de werkingskosten**
COP tot 15.8, AVERAGE COP is 10.6
(Lucht 26°C/Water 26°C/Water 26°C/Vochtigheid 80%)
bespaart tot 50% van de werkingskosten
- 3 Gemiddeld 6 keer stillere werking**
Wanneer we de zwembadtemperatuur handhaven aan 50% capaciteit, dan is het stiller zwemmen in de omgeving door de dubbel-roterende DC-inverter compressor en het uniek ventilatiesysteem

8

MODEL	IPH13V	IPH17V	IPH21V
Geadviseerd zwembadvolume (m ³)	35~65	40~75	50~95
Werkt op lucht temperatuur (°C)	-7~43		
Prestatieconditie: Lucht 26°C - Water 26°C - Vochtigheid 80%			
Verwarmingsvermogen (kW)	13.5	17.5	21.0
COP	15,5~6,7	15,8~6,2	15,3~6,0
COP bij een capaciteit van 50%	10.6	10.8	10.5
Prestatieconditie: Lucht 15°C - Water 26°C - Vochtigheid 70%			
Verwarmingsvermogen (kW)	9.5	12.1	15.2
COP	7.8~4.6	7.8~4.5	7.7~4.5
COP bij een capaciteit van 50%	6.5	6.3	6.3
Geluidsniveau op 10m dB(A)	23.9~34.0	26.2~37.3	26.3~38.1
Warmtewisselaar	Spiraalvormige titanium buis in PVC		
Behuizing	Aluminiumlegering		
Stroomvoorziening	230V/1 Ph/50Hz		
Nominaal ingangsvermogen bij lucht 15°C (kW)	0.28~2.07	0.33~2.69	0.40~3.38
Nominale ingangsstroom bij lucht 15°C (A)	1.21~9.00	1.43~11.7	1.74~14.7
Maximale ingangsstroom (A)	11.0	13.5	17.5
Stroomonderbreker (A)	13.0	16.0	21.0
Geadviseerd water debiet (m/h)	5~7	6.5~8.5	8~10
Waterleiding in-uit maat (mm)	50		
Netto afmeting LxWxH (mm)	652x689x640	652x689x740	652x689x740
Net Gewicht (KG)	72	80	90

* Aanbevolen zwembadvolume is wel enkel geldig onder volgende voorwaarden : zwembad is afgedekt en installatie (circulatiepop) draait minstens 15 uur per dag
* De eindspecificaties zijn in overeenstemming met de specificaties op het product.

REFERENTIE	OMSCHRIJVING	€
3096030025	Verticale Inverter Plus 13,5 KW 230V	€2.870
3096030026	Verticale Inverter Plus 17,5 KW 230V	€3.428
3096030027	Verticale Inverter Plus 21 KW 230V	€3.893

WARMTEPOMPEN

INVERTER+ VOOR PULIEKE BADEN

DE GROOTSTE INVERTER + WARMTEPOMP



EIGENSCHAPPEN

- 1 De helft van de werkingskosten**
Gemiddelde COP 11 (lucht 26°C, water 26°C, vochtigheid 80%) bespaart tot 50% van de werkingskosten
- 2 Gemiddeld 10x stiller !**
Als de zwembadtemperatuur op peil gehouden wordt, op 50% van de capaciteit van de warmte-pomp, dan zal geluidsniveau van compressor en ventilator tot 10x minder (storend) zijn dan bij een andere warmtepomp.
- 3 Lange levensduur**
Werken op lage(re) snelheid heeft ook tot gevolg dat de levensduur aanzienlijk verlengd wordt

8

MODEL	IPH150T	IPH300T
Geadviseerd zwembadvolume (m ³)	130~260	260~520
Werkende Luchttemperatuur (C)	-7~43	
Prestatieconditie: Lucht 26°C - Water 26°C - Vochtigheid 80%		
Verwarmingsvermogen (kW)	60.0	110
COP	6.2~16.1	6.0~16.2
COP bij een capaciteit van 50%	10.1	10
Prestatieconditie: Lucht 15°C - Water 26°C - Vochtigheid 70%		
Verwarmingsvermogen (kW)	40.0	81.0
COP	4.6~8.1	4.8~8.1
COP bij een capaciteit van 50%	7.0	7.1
Compressor	DC inverter	
Warmtewisselaar	Spiraal titanium buisje in PVC	
Behuizing	Aluminiumlegering	
Ventilatorrichting	Horizontaal	Verticaal
Stroomvoorziening	400V/3 Ph/50Hz	
Nominaal ingangsvermogen bij lucht 15°C (kW)	2.20~8.05	4.69~17.5
Nominale ingangsstroom bij lucht 15°C (A)	3.17~12.0	6.77~25.4
Maximale ingangsstroom (A)	20.0	40.0
Stroomonderbreker (A)	25	48.0
Geadviseerd water debiet (m/h)	20~25	40~50
Waterleiding in-uit maat (mm)	75	110
Netto afmeting LxWxH (mm)	1000x1110x1260	2100x1090x1280
Net Gewicht (KG)	212	459

* Aanbevolen zwembadvolume is wel enkel geldig onder volgende voorwaarden : zwembad is afgedekt en installatie (circulatiepop) draait minstens 15 uur per dag
* Alle bovenstaande specificaties kunnen wijzigen zonder voorafgaand bericht hierover

REFERENTIE	OMSCHRIJVING	€
3096030016	Inverter Plus 60 KW 3x380V	€7.858
3096030017	Inverter Plus 120 KW 3x380V	€15.743

WARMTEPOMPEN

COMFORTLINE INVERTER



De comfortline inverter beschikt eveneens over een inverter compressor, waardoor hij op intelligente wijze moduleert tussen 20% en 100% van de kracht, rekening houdend met de omstandigheden.

Als het zwembad seizoen opstart en het temperatuurverschil is groot, dan zal de de Comfortline Inverter 100% van haar kracht aanwenden.

Om de zwembadtemperatuur gewoon op peil te houden, zal de Comfortline Inverter op lagere snelheden draaien en daardoor minder verbruiken, met hogere COPs tot gevolg.

**+ 2 JAAR ALGEMENE GARANTIE
5 JAAR GARANTIE OP DE WARMTEWISSELAAR EN COMPRESSOR**

Gemiddelde COP van 9 (lucht 26°C/water 26°C/vochtigheid 80%)

De Comfortline Inverter heeft een gemiddelde COP van 9 bij watertemperatuur van 26°C, luchttemperatuur van 26°C en een vochtigheid van 80%, hetgeen betekent dat 1kW electriciteit tot 9kW warmte teruggeeft. De gewone AAN/UIT warmtepomp kan slechts 5kW teruggeven. (COP = 5)

MODEL	BPN05	BPN06	BPN08	BPN09	BPN13	BPN17	BPN21
20% capaciteit	10.0	10.0	9.5	10.0	11.0	10.5	11.2
AVERAGE 50 % capaciteit	8.8	8.8	8.2	8.6	9.5	9.1	9.2
100% capaciteit	5.9	5.8	5.6	5.7	5.9	5.7	5.6

Comfortline Inverter vs AAN/UIT warmtepomp
(bekeken op een zwembadseizoen van 180 dagen)

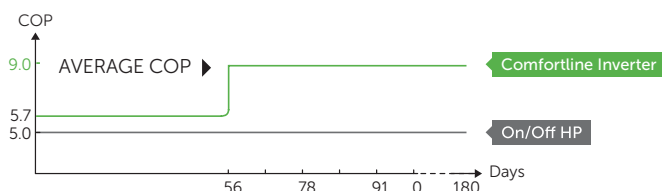

Gemiddeld elektriciteitsverbruik
(bekeken op een zwembadseizoen van 180 dagen)

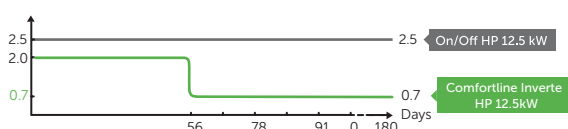

WARMTEPOMPEN

VOORDELEN

Warmtewisselaar in titanium
spiraal

(daardoor 30 meer oppervlakte voor de
warmtewissel)



HP-booster
technologie

Daardoor 20% hogere COP dan
de AAN/UIT warmtepompen



4weg ventiel
Saginomiya

Snelle ontdooiing



8

SPECIFICATIES

MODEL	BPN06	BPN08	BPN09	BPN13	BPN17
Geadviseerd zwembadvolume (m ³)	15~30	20~40	25~45	30~60	40~75
Prestatieconditie: Lucht 26°C - Water 26°C - Vochtigheid 80%					
Vermogen (kW)	6.5	8.0	9.2	12.5	16.5
COP	10.0~5.8	9.5~5.6	10.0~5.7	11.0~5.9	10.5~5.7
COP bij een capaciteit van 50%	8.8	8.2	8.6	9.5	9.1
Prestatieconditie: Lucht 15°C - Water 26°C - Vochtigheid 70%					
Vermogen (kW)	4.5	6.0	7.0	9.0	11.5
COP	6.1~4.25	6.1~4.1	6.2~4.3	6.1~4.2	6.2~4.2
COP bij een capaciteit van 50%	6.0	6.1	5.8	6.0	6.2
Geluidsniveau op 1m dB(A)	39.8~51.2	40.8~51.1	40.6~52.5	42.9~53.0	45.2~56.3
Geluidsniveau op 1m dB(A) bij 50% capaciteit	43.8	43.9	45.8	48.5	48.7
Geluidsniveau op 10m dB(A)	19.8~31.2	20.8~31.1	20.6~32.5	22.9~33.0	25.2~36.3
Nominaal ingangsvermogen bij lucht 15°C (kW)	0.35~1.0	0.34~1.4	0.34~1.6	0.36~2.0	0.56~2.7
Nominale ingangsstroom bij lucht 15°C (A)	1.52~4.4	1.48~6.0	1.48~7.0	1.57~8.7	2.43~11.7
Maximale ingangsstroom (A)	6.5	8.0	9.5	12.5	15.0
Stroomonderbreker (A)	16	16	16	16	20
Netsnoer (mm ²)	3x1.5	3x1.5	3x1.5	3x2.5	3x4
Voeding	230V/1 Ph/50Hz				
Geadviseerd water debiet (m/h)	2~4	2~4	3~4	4~6	6~8
Waterleiding in-uit maat (mm)	50				
Netto afmeting LxWxH (mm)	744x349x648	864x349x648	864x349x648	864x349x648	954x349x648
Net Gewicht (KG)	42	46	47	49	60

De aangegeven zwembadvolumes gelden onder de volgende voorwaarden: zwembad met isothermische afdekking gedurende de nacht. Het systeem is in de periode van 1 mei tot en met 15 september ten minste 15 uur in bedrijf. Als aan deze voorwaarden niet wordt voldaan, raden wij u aan om een hoger model te kiezen.

REFERENTIE	OMSCHRIJVING	€
3096030011	Comfortline Inverter 6 KW 230V	€1.012
3096030012	Comfortline Inverter 8 KW 230V	€1.306
3096030013	Comfortline Inverter 9,2 KW 230V	€1.562
3096030014	Comfortline Inverter 12,5 KW 230V	€2.025
3096030015	Comfortline Inverter 16,5 KW 230V	€2.456

WARMTEPOMPEN

DURA HEAT VI

De toonaangevende Dura VI warmtepompen zijn prachtige 'Step Less Full Inverter'-modellen met een COP van 14 en meer. Ze hebben een innovatief verticaal ontwerp en zijn uitgerust met uitstekende componenten. Deze pomp is in staat om het hele jaar door zwembaden en spa's te verwarmen. Er zijn 4 modellen beschikbaar van 11-24 kW.

8



FullFlowTM:

Zorgt voor een maximale waterdoorstroming door uw warmtepomp. Het is niet langer nodig om een bypass te installeren om het debiet van het water te regelen. Dit is een duidelijk installatievoordeel voor bijna alle DURAHEAT-warmte pompen.

Plug and play:

Compacte warmtepomp, voor bovengronds zwembaden, die u zelf kunt aansluiten. Meer informatie over deze systemen vindt u in ons artikel.

NoFrostTM:

Technologie en materialen die worden gebruikt om ervoor te zorgen dat uw warmtepomp niet bevroert tijdens de winter, mocht u vergeten zijn het overtollige water af te voeren. U vermijdt onnodige kosten en in het voorjaar hoeft u niet te wachten tot uw installateur het probleem heeft opgelost voordat u van het zwemseizoen kunt genieten.

HotDefrostTM:

Revolutionaire technologie die vorst verwijdt zonder het water van uw zwembad af te koelen. In ongeveer 3 minuten wordt de buitenbehuizing van uw warmtepomp automatisch ontdooid. Ideaal voor spa's en kleinere zwembadvolumes, omdat het abrupte afkoeling voorkomt, wat een bekend probleem is bij traditionele ontdooiingsystemen.

Geen corrosieorming aan de behuizing:

Alle componenten van de DURAHEAT warmtepompen zijn uitsluitend gemaakt van roestvrije materialen en garanderen een langere levensduur.

CondensFluxTM:

Veel modellen van de DURAHEAT warmtepompen zijn uitgerust met een slim ontwerp dat het condenswater uit de warmtepompbehuizing op één plaats verzamelt en via een kleine leiding afvoert. Zo vermijdt u een waterplas rond uw pomp die met een lek kan worden verward.

Verticale warmtepompen:

Deze warmtepompen zijn efficiënter dan horizontale warmtepompen. Ze maken minder geluid en nemen minder ruimte in beslag wat betreft de configuratie van de luchtstroom. Het ontwerp van de warmtepompbehuizing ziet er veel mooier uit.

DURALINK:

De 'V' en 'VI' DURAHEAT warmtepompen kunnen draadloos via afstandsbediening worden bediend.

WARMTEPOMPEN



EIGENSCHAPPEN

- COP 14,7
- Gebruiksvriendelijk digitaal bedieningspaneel
- Laag geluidsniveau ventilator met twee snelheden
- Titanium warmtewisselaar
- Bedienen tot -10 °C omgevingsluchttemperatuur

MODEL	EENHEDEN	DURA-V11I	DURA-V15I	DURA-V20I	DURA-V24I
Geadviseerd zwembadvolume:*	m ³	30 - 60	40 - 75	50 - 95	65 - 120
Werkingstemperaturen	°C	-10/40			
Verwarmingcapaciteit: Lucht 27 °C / Water 26 °C / RH 80%	kW	3 - 12,65	3,8 - 16,2	5,6 - 19,6	6,5 - 23,6
Opgenomen vermogen A27 / W26 / RH 80	kW	0,22 - 1,6	0,3 - 2,1	0,4 - 2,6	0,45 - 3,1
COP A27 / W26 / W26 / RH80		13,3 - 7,9	13,7 - 7,9	14,7 - 7,5	14,6 - 7,5
Verwarmingcapaciteit: Lucht 15 °C / Water 26 °C / RH 70%	kW	8,9	11,15	13,9	16,7
Opgenomen vermogen A15 / W26 / RH70	kW	0,75	1,5	2,5	3,1
COP A15 / W26 / RH70		6	6,4	5,5	5,5
Nominale stroom	A	7,3	9,6	11,9	14,2
Maximale stroom	A	9,5	12,5	15,5	18,5
Stroomvoorziening		230 V / 50 Hz / 1 fase			
Geluid	dB(A)	49	49	50	50
Wateraansluiting	mm	63	63	63	63
Nominaal waterdebiet	m ³ /h	5	7	8	10
Waterdrukval (max)	kPa	Max debiet			
Netto eenheidsafmetingen (L*W*H)	mm	730*760*810			
Eenheid verzendafmetingen (L*W*H)	mm	750*820*890			
Netto gewicht	kg	58	59	61	67

REFERENTIE	OMSCHRIJVING	€
3052030238	Dura V Inverter 11kW	€2.316
3052030239	Dura V Inverter 15kW	€2.504
3052030240	Dura V Inverter 20kW	€2.950
3052030241	Dura V Inverter 24kW	€3.277

WARMTEPOMPEN

DURA HEAT V

De toonaangevende Dura V warmtepompen zijn 'on/off' modellen die een COP van 7 en meer kunnen bereiken. Ze hebben een innovatief verticaal ontwerp en zijn uitgerust met uitstekende componenten. Geschikt voor het verwarmen van zwembaden en spa's het hele jaar door. Er zijn 4 modellen beschikbaar van 10-22 kW.

8



FullFlowTM:

Zorgt voor een maximale waterdoorstroming door uw warmtepomp. Het is niet langer nodig om een bypass te installeren om het debiet van het water te regelen. Dit is een duidelijk installatievoordeel voor bijna alle DURAHEAT-warmte pompen.

Plug and play:

Compacte warmtepomp, voor bovengronds zwembaden, die u zelf kunt aansluiten. Meer informatie over deze systemen vindt u in ons artikel

NoFrostTM:

Technologie en materialen die worden gebruikt om ervoor te zorgen dat uw warmtepomp niet bevroert tijdens de winter, mocht u vergeten zijn het overtollige water af te voeren. U vermijdt onnodige kosten en in het voorjaar hoeft u niet te wachten tot uw installateur het probleem heeft opgelost voordat u van het zwemseizoen kunt genieten.

HotDefrostTM:

Revolutionaire technologie die vorst verwijdt zonder het water van uw zwembad af te koelen. In ongeveer 3 minuten wordt de buitenbehuizing van uw warmtepomp automatisch ontdooid. Ideaal voor spa's en kleinere zwembadvolumes, omdat het abrupte afkoeling voorkomt, wat een bekend probleem is bij traditionele ontdooiingsystemen.



Geen corrosieorming aan de behuizing:

Alle componenten van de DURAHEAT warmtepompen zijn uitsluitend gemaakt van roestvrije materialen en garanderen een langere levensduur.

CondensFluxTM:

Veel modellen van de DURAHEAT warmtepompen zijn uitgerust met een slim ontwerp dat het condenswater uit de warmtepompbehuizing op één plaats verzamelt en via een kleine leiding afvoert. Zo vermijdt u een waterplas rond uw pomp die met een lek kan worden verward.

Verticale warmtepompen:

Deze warmtepompen zijn efficiënter dan horizontale warmtepompen. Ze maken minder geluid en nemen minder ruimte in beslag wat betreft de configuratie van de luchtstroom. Het ontwerp van de warmtepompbehuizing ziet er veel mooier uit.

DURALINK:

De 'V' en 'VI' DURAHEAT warmtepompen kunnen draadloos via afstandsbediening worden bediend.

WARMTEPOMPEN



EIGENSCHAPPEN

- COP 7,6
- Gebruiksvriendelijk digitaal bedieningspaneel
- Laag geluidsniveau ventilator met twee snelheden
- Titanium warmtewisselaar
- Bedienen tot -10 °C omgevingsluchttemperatuur

MODEL	EENHEDEN	DURA-V10	DURA-V14	DURA-V18	DURA-V22
Geadviseerd zwembadvolume:*	m ³	40	60	80	95
Werkingstemperaturen	°C	-10/40			
Verwarmingcapaciteit: Lucht 27 °C / Water 26 °C / RH 80%	kW	10,6	14,6	17,6	21,8
Opgenomen vermogen A27 / W26 / RH 80	kW	1,4	2	2,45	3,1
COP A27 / W26 / W26 / RH80		7,6	7,3	7,2	7,05
Verwarmingcapaciteit: Lucht 15 °C / Water 26 °C / RH 70%	kW	7,5	10	12	14,9
Opgenomen vermogen A15 / W26 / RH70	kW	1,25	1,7	2,1	2,6
COP A15 / W26 / RH70		6	5,9	5,75	5,8
Nominale stroom	A	6,5	9,1	11,4	13,5
Maximale stroom	A	8	11	13,5	16
Stroomvoorziening		230 V / 50 Hz / 1 fase			
Geluid	dB(A)	50	50	51	51
Wateraansluiting	mm	63	63	63	63
Nominaal waterdebiet	m ³ /h	5	7	8	10
Waterdrukval (max)	kPa	Max debiet			
Netto eenheidsafmetingen (L*W*H)	mm	730*760*810			
Eenheid verzendafmetingen (L*W*H)	mm	750*820*890			
Netto gewicht	kg	57	62	65	65

REFERENTIE	OMSCHRIJVING	€
3052030234	Dura V 10kW	€1.875
3052030235	Dura V 14kW	€2.136
3052030236	Dura V 18kW	€2.446
3052030237	Dura V 22kW	€2.846

WARMTEPOMPEN

HEAT PERFECTOR PRO S



FEATURES



- Power ontdooistand®
- Digitaal display
- Nieuwe Zwart Omkasting
- Interne bypass
- Gedraaide titanium wisselaar met 5 jaar garantie
- Nieuwe extreem duurzame coating

+ BEPERKTE GARANTIE TITANIUM WARMTE WISSELAAR 5 JAAR

HEAT PERFECTOR PRO TABEL

	Model 1	Model 2	Model 4	Model 5	Model 7
Vermogen uitgedrukt in kW 26.6°C buiten en water temperatuur, 80% vochtigheid	20 kW	20 kW	32 kW	32 kW	37.5 kW
Prestatiecoëfficiënt	5.1	5.1	5.6	5.6	6.39
Fase	Mono	Tri - 380	Mono	Tri - 380	Tri - 380
Verbruik	3.92 kW	3.92 kW	5.86 kW	5.86 kW	5.86 kW
Stroomonderbreker Amp., Type	30-D	20-D	30-D	20-D	25-D
Afmeting kabel mm ² max 5m afstand	4	4	6	4	6
Debiet l/m	4-14	4-14	4-14	4-14	4-14
Terugslagklep	ja	ja	ja	ja	ja
Hartford-aansluiting	ja	ja	ja	ja	ja
Hydraulic-aansluiting	2" - 63mm	2" - 63mm	2" - 63mm	2" - 63mm	2" - 63mm
Buitenkleur	Zwart	Zwart	Zwart	Zwart	Zwart
Geluid bij toestel (3m)	61 db	61 db	61 db	61 db	61 db
Nettogewicht	138	138	140	140	147
Afmetingen (l, b, h) cm	88x88x91.5	88x88x91.5	88x88x101.6	88x88x101.6	88x88x101.6

REFERENTIE	OMSCHRIJVING	€
3052010001	Model 1 – 20 kW - 1x 220V	€4.311
3052010002	Model 2 – 20 kW - 3 x 380 V	€4.402
3052010004	Model 4 – 32 kW - 1 x 220V	€4.695
3052010005	Model 5 – 32 kW - 3 x 380 V	€4.786
3052010007	Model 7 – 37,5 kW - 3 x 380 V	€5.271

WARMTEPOMPEN

HOT SPLASH



De Hot Splash is 's werelds kleinste plug & play warmtepomp voor bovengrondse zwembaden en is compatibel met de gehele markt.

EIGENSCHAPPEN

- Extreem compact en lichtgewicht
- Zeer kleine voetafdruk
- Eenvoudig te installeren en te gebruiken: RCD-stekker en intuïtief bedieningspaneel
- Corrosiebestendige titanium warmtewisselaar en polymeerbehuizing
- Kleurrijk en uniek ontwerp welke uitermate geschikt is voor opbouw zwembaden

8

SUN SPRING



De Sun Spring is de ideale oplossing voor bovengrondse zwembaden (van 10 m³ tot maximaal 45 m³) en bestaat in 4 verschillende modellen (5, 7, 10 en 14 kW verwarmingsvermogen).

EIGENSCHAPPEN

- Kleine installatievoetafdruk dankzij het verticale ventilatorontwerp
- Eenvoudig te installeren en te gebruiken
- RCD-stekker en intuïtief bedieningspaneel met kleurendisplay
- Corrosiebestendige titanium warmtewisselaar en polymeerbehuizing
- Universele verbindingskit meegeleverd: lijmfitting en slangaansluiting
- Esthetisch en robuust design dat perfect aansluit bij uw zwembad

MODEL	EENHEDEN	HS35	SUN05	SUN07	SUN10	SUN14
Geadviseerd zwembadvolume:*	m ³	12	12	20	30	45
Minimale bedrijfstemperatuur:	°C	12	8	8	8	8
Verwarmingscapaciteit: Lucht 27 °C / Water 26 °C / RH 80%	kW	3,35	4,85	6,7	10,1	14,1
COP A27 / W26 / RH80		6	4,75	5,6	5,2	5,45
Opgenomen vermogen	kW	0,56	0,8	1,05	1,7	2,51
Maximaal opgenomen vermogen	kW	0,75				
Stroomvoorziening	A	230 V / 50 Hz / 1 Fase				
Geluid	dB(A)	55	53	54	57	58
Water aansluiting	mm	32	38	38	38	38
Waterdebiet	m ³ /h	2	3 - 12	4 - 12	5 - 12	5 - 12

REFERENTIE	OMSCHRIJVING	€
3052030243	Hot Splash 3,5kW	€551
3052030244	Sun Spring 5kW	€904
3052030245	Sun Spring 7kW	€1.175
3052030246	Sun Spring 10kW	€1.500
3052030247	Sun Spring 14kW	€1.916

WARMTEPOMPEN

DURA PRO



8

EIGENSCHAPPEN

- Eenvoudig te gebruiken digitaal bedieningspaneel
- Soft start
- Geluidsarm, multi-speed fan
- 5" kleurenscherm
- Automatische ontdooiing met warm gas
- Titanium warmtewisselaar
- Werkt in de luchttemperaturen tot -15°C

	UNITS	DURAPRO12	DURAPRO17	DURAPRO21	DURAPRO25	DURAPRO28T
Aanbevolen zwembadvolume:*	m ³	30 - 60	40 - 75	50 - 95	65 - 120	90 - 169
Verwarmingscapaciteit: lucht 27°C / water 26°C / luchtvochtigheid 80%	kW	2,85 - 12	3,77 - 17	4,6 - 19,5	5,7 - 24,2	6,7 - 28,3
Vermogen:	kW	0,21 - 2,12	0,3 - 3,02	0,37 - 3,94	0,46 - 4,8	0,54 - 5,57
COP	COP	13,57 - 5,66	12,57 - 5,63	12,43 - 4,95	12,39 - 5,04	12,41 - 5,08
Verwarmingscapaciteit: lucht 15°C / water 26°C / luchtvochtigheid 70%	kW	2,25 - 9,7	2,92 - 12,4	3,84 - 15,4	4,68 - 19,9	5,46 - 23,3
Vermogen:	kW	0,32 - 2,08	0,44 - 2,86	0,6 - 3,81	0,72 - 4,74	0,83 - 5,49
COP	COP	7,03 - 4,66	6,64 - 4,34	6,4 - 4,04	6,5 - 4,2	5,58 - 4,24
Fase	VAC	230V / 50Hz	230V / 50Hz	230V / 50Hz	230V / 50Hz	380-400V
Gemiddelde power input	kW	0,99	1,38	1,72	2,1	2,46
Gemiddelde stroomopname	A	4,3	6	7,5	9,1	4,6
Huidige range	A	0,9 - 9,2	1,3 - 13,1	1,6 - 17,1	2 - 20,9	1,3 - 9,29
Koelmiddel		R410A	R410A	R410A	R410A	R410A
Geluidsniveau	dB(A)	42	44	45	46	48-58
Water connectie	mm	50	50	50	50	50
Nominaal waterdebiet	m ³ /h	4,2	5,3	6,6	8,6	10
Netto afmetingen toestel	mm	1003*396*767	1117*430*868	1117*430*868	1163*447*1275	1110*480*1220
Netto gewicht	kg	59	77	82	110	110

* Geadviseerd zwembadvolume voor een volledig geïsoleerd zwembad mét afdekking, vrij van wind en blootgesteld aan de zon

REFERENTIE	OMSCHRIJVING	€
3052030217	DuraPro 12kW - 1 x 230V	€3.036
3052030218	DuraPro 17kW - 1 x 230V	€3.873
3052030219	DuraPro 21kW - 1 x 230V	€5.522
3052030220	DuraPro 25kW - 1 x 230V	€6.485
3052030221	DuraPro 28kW - 3 x 380V	€6.558

WARMTEPOMPEN

DURA+ WARMTEPOMPEN



EIGENSCHAPPEN

- C.O.P. (Coefficient of Performance) van maximaal 6
- Digitale sturing
- Omkasting in corrosiebestendig materiaal
- Alle functies zijn microprocessor gestuurd
- Stille werking door geluidsarme scroll compressor en ventilator voorzien van twee snelheden
- R410a koelmiddel voor een hogere efficiëntie en milieuvriendelijke werking
- Titanium warmtewisselaar bestand tegen zout en chloor
- Mogelijkheden om zowel te verwarmen als te koelen, werkt van -10°C tot 40°C
- Hoog rendement bij lage buitentemperaturen
- 30% overgedimensioneerde verdamper en warmtewisselaar voor een nog hoger rendement
- Automatische ontthooiing met warm gas
- 50mm Ø wateraansluiting
- Toepassing: binnen- en buitenbaden van 15-130 m³, spa's

	Dura+ 7	Dura+ 10	Dura+ 14	Dura+ 19	Dura+ 22T	Dura+ 30T
Verwarmingcapaciteit A25/W25	7 kW	9.8 kW	14.3 kW	19.6 kW	22.5 kW	31 kW
Verwarmingcapaciteit A15/W25	6.8 kW	6.5 kW	13.5 kW	18.6 kW	21.3 kW	29.4 kW
Vermogen	1.2 kW	1.71 kW	2.46 kW	3.44 kW	3.9 kW	5.2 kW
COP bij A25/W25	5.8 COP	5.7 COP	5.8 COP	5.7 COP	5.8 COP	5.9 COP
COP bij A15/W25	5.3 COP	5.25 COP	5.3 COP	5.25 COP	5.2 COP	5.2 COP
Maximum zwembadvolume	30m ³	40m ³	60m ³	80m ³	95m ³	130m ³
Gewicht	55 kg	65 kg	82 kg	128 kg	135 kg	149 kg
Setup	Horizontaal	Horizontaal	Horizontaal	Horizontaal	Verticaal	Verticaal

REFERENTIE	OMSCHRIJVING	€
3052030001	Dura+ 7kW - 1 x 230V	€1.688
3052030002	Dura+ 10kW - 1 x 230V	€2.217
3052030003	Dura+ 14kW - 1 x 230V	€2.604
3052030004	Dura+ 19kW - 1 x 230V	€3.565
3052030005	Dura+ 22kW - 3 x 380V	€3.988
3052030006	Dura+ 30kW - 3 x 380V	€4.502

WARMTEWISSELAARS

AQUA MEX

Pahlén introduceert een nieuwe reeks van warmtewisselaars met hoge capaciteit, geproduceerd uit hoogwaardige materialen: glasvezelversterkt polypropyleen en een nieuw ontwikkeld en hoog efficiënte spiraalvormige buis in titanium. Onze nieuwe reeks biedt de best mogelijke verwarmingscapaciteit en is bestand tegen agressief water.



8

EIGENSCHAPPEN

- 3 vermogens: 40 – 70 – 100 kW
- Verkrijgbaar in 2 versies: roestvrij staal of titanium
- Behuizing in één stuk
- Behuizing vervaardigd uit met glasvezel versterkt polypropyleen (30%)
- Maximum werkdruk primair circuit: 6 bar
- Minimum werkdruk primair circuit: 0,3 bar
- Maximum werkdruk: 2,5 Bar

VOORDELEN

- Zelfde behuizing voor de 40 & 70 kW toestellen
- Het verschil in vermogen komt voort uit de verschillende lengte van de buizen van de warmtewisselaar.
- Zowel het 40 als 70 kW toestel gebruikt 5 roestvrij stalen of titanium buizen die in een spiraal gedraaid zijn; het 100 kW toestel bevat 6 spiraalvormig gewonden buizen
- De 100 kW is niet verkrijgbaar in de volledig uitgeruste versie, omdat deze te zwaar is voor residentiële verwarming
- Extreem lage drukval, zowel aan de primaire kant (dankzij de meerdere buizen) als aan de secundaire kant (ruime behuizing)
- Ingebouwde veiligheid die de verwarming uitschakelt bij 45°C (zwembadkant)
- Weergave van de foutcode op het scherm in geval van een defect
- Corrosiebestendig
- Lichtgewicht
- 'Plug & Play', eenvoudig te installeren

REFERENTIE	OMSCHRIJVING	€
3023040067	Aqua Mex Standaard 40 kW Nikkellegering	€843
3023040068	Aqua Mex Standaard 70 kW Nikkellegering	€981
3023040069	Aqua Mex Standaard 100 kW Nikkellegering	€1.137
3023040070	Aqua Mex Standaard 40 kW Titanium	€1.141
3023040071	Aqua Mex Standaard 70 kW Titanium	€1.375
3023040072	Aqua Mex Standaard 100 kW Titanium	€1.785

WARMTEWISSELAARS

AQUA MEX COMPLEET

Volledig uitgeruste 40 kW of 70 kW warmtewisselaar met circulatiepomp en elektronica om uw zwembad op een economische manier te verwarmen. De warmtewisselaar kan eenvoudig aangesloten worden op uw huidig verwarmingssysteem zoals boiler, warmtepomp, zonnepaneel of andere warmtebronnen.



EIGENSCHAPPEN

- Digitaal controlepaneel
- Ingebouwde beveiliging schakelt het toestel uit bij 45°C
- Geoptimaliseerd voor een laag elektriciteitsverbruik
- Eenvoudige regeling van de gewenste zwembadtemperatuur
- Duidelijke weergave van de zwembadtemperatuur en de ingestelde temperatuur
- Signalisatie wanneer de verwarming actief is



VOORDELEN

- De Aqua MEX wordt geleverd compleet met flow switch, terugslagklep, temperatuursensor, circulatiepomp en elektronica - Plug & play, gemakkelijk te installeren.
- Monofase 3-staps circulatiepomp – Geoptimaliseerd voor een maximale verwarmingscapaciteit.
- Economisch – Lagere installatie- en gebruikskosten vergeleken met traditionele verwarmingssystemen.
- Snelle verwarming – Eenvoudig te installeren door rechtstreeks aan te sluiten op uw warmwatersysteem.
- Capaciteit 40, 70 en 100kW – Snelle, betrouwbare, veilige en flexibele manier om zwembaden tot 400 m³ te verwarmen.
- Digitale sturing en display – Gemakkelijk te bedienen en te regelen.
- Nieuw, modern ontwerp en materiaal. De behuizing en cabinet zijn vervaardigd uit glasvezel versterkt polypropyleen - Sterk, stabiel en corrosiebestendig.
- Elektronische flow switch – Schakelt de verwarming uit bij een te laag debiet.
- Straight flow 63 mm (2") buis – Lagere drukval, hoger debiet en lager energieverbruik.
- Nieuwe warmtewisselaar uit titanium – Beste verwarmingscapaciteit, bestand tegen agressief water.
- Behuizing in roestvrij staal AISI 316L – Uitstekende warmteoverdracht.
- Compatibel met alle boilers, warmtepompen, zonnepanelen of andere warmtebronnen – Geschikt voor alle installaties.
- IP44 (International Protection Rating, of internationale beschermingsklasse) – Bescherming tegen contact en penetratie met objecten met een minimumdiameter van 1 mm en tegen opspattend water.

REFERENTIE	OMSCHRIJVING	€
3007030002	Aqua Mex Compleet 40 kW Nikkellegering	€1.979
3007030003	Aqua Mex Compleet 40 kW Titanium	€2.379
3007030004	Aqua Mex Compleet 70 kW Nikkellegering	€2.116
3007030005	Aqua Mex Compleet 70 kW Titanium	€2.612

Vermogen bij 60°C temperatuurs verschil tussen primair circuit (CV water) en secundair circuit (zwembadwater)

WARMTEWISSELAARS

BOWMAN HEAT EXCHANGER

De bowman warmtewisselaars zijn zeer efficiënt en zeer betrouwbaar voor het verwarmen van water van zwembaden, spa's en hot tubs, voor zowel privé als commercieel gebruik.

Er zijn 2 reeksen verkrijgbaar, één voor gebruik met een boiler en een tweede voor gebruik met zonnecollectoren of een warmtepomp. Het unieke concept en de technologie van de Bowman warmtewisselaars verzekert een veel efficiëntere warmtewissel, een grotere betrouwbaarheid en een langere levensduur.

8

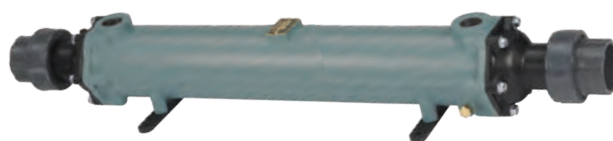

Eigenschappen

Levensduur

verkrijgbaar met buisjes in titanium of koper-nikkel.

10 jaar garantie*

op de titanium modellen zit een garantie van 10 jaar tegen roest.

Energie besparing

warmt het zwembadwater tot 3x sneller op dan andere toestellen.

thermostat pockets

integrale 7mm thermostat pockets (op de meeste modellen) voor een eenvoudigere installatie

Eenvoudig in onderhoud

De behuizing is makkelijk los te maken waardoor reiniging en onderhoud heel snel en makkelijk gaan

Makkelijk installatie

de populaire 5113 en 5114 modellen hebben aansluitingen in kunststof en kunnen dus makkelijk verbonden worden met het overige leidingwerk van een zwembad.

*10 jaar garantie enkel op de titanium modellen

TYPE	5113-1C & T	5113-3C & T	5113-5C & T	5114-2C & T	5114-5C & T	5115-2C & T
A	368	545	765	570	942	470
B	60	226	452	202	574	294
C	N/A	190	416	190	434	190
D	* 3/4" BSP	* 3/4" BSP	* 3/4" BSP	* 3/4" BSP	* 3/4" BSP	* 3/4" BSP
E	130	130	130	160	160	160
F	55	55	55	68	68	75
G	55	55	55	67	67	80
H	50	50	50	63	63	* 2.5" BSP
K	7	7	7	7	7	7
L	48	48	48	60	60	N/A

Alle afmetingen in mm uitgezonderd *

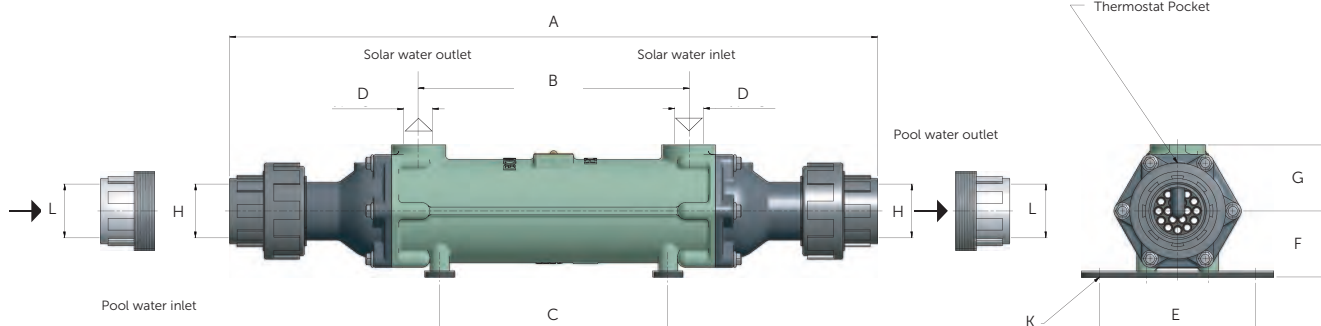

WARMTEWISSELAARS



VOORDELEN

Energie besparing

Met meer warmtewissel-buisjes dan de meeste modellen van andere fabrikanten, is de warmtewissel veel efficiënter, waardoor het water tot 3x sneller kan verwarmd worden. Wat dan weer zorgt voor minder energie kosten en minder CO2 uitstoot.

Corrosiebestendig materiaal

de warmtewisselaar is beschikbaar in titanium of kopernikel uitvoering, waardoor hij voor elk type bad kan gebruikt worden.

Uitstekende betrouwbaarheid

fabricatie in Engeland volgens de BS EN ISO 9001-2008 normen, er zijn verschillende tienduizenden units operationeel, wereldwijd.

Nieuw model voor hot tub

het nieuwe super compacte model 5113-1 levert tot 25kW warmtewissel ! ideaal voor hot tubs, spas en kleine zwembaden tot 50m³.



BOWMAN VOOR BOILER - PRIMAIR CIRCUIT 60°C

REFERENTIE	OMSCHRIJVING	ZWEMBAD CAPACITEIT (M ³)	DEBIET BOILER (M ³ /H)	WARMTE OVERDRACHT		MAX DEBIET BAD (M ³ /H)	€
				KW	BTU/H		
3055010037	Bowman 5113-1 - Cu/Ni	40	2.1	12	41,000	9.0	€271
3055010039	Bowman 5113-1 - Titanium	50	3.0	16	55,000	12.0	€430
3055010011	Bowman 5113-3 - Cu/Ni	120	3.6	40	135,000	13.5	€422
3055010012	Bowman 5113-3 - Titanium	130	4.0	46	157,000	15.0	€756
3055010013	Bowman 5114-2 - Cu/Ni	170	5.4	55	190,000	21.0	€626
3055010024	Bowman 5114-2 - Titanium	180	6.0	60	205,000	22.8	€1.053

BOWMAN VOOR ZONNEPANELEN / WARMTEPOMP - PRIMAIR CIRCUIT 45°C

REFERENTIE	OMSCHRIJVING	ZWEMBAD CAPACITEIT (M ³)	DEBIET BOILER (M ³ /H)	WARMTE OVERDRACHT		MAX DEBIET BAD (M ³ /H)	€
				KW	BTU/H		
3055010011	Bowman 5113-3 - Cu/Ni	20	1.5	10	34,000	6.2	€422
3055010012	Bowman 5113-3 - Titanium	20	1.5	10	34,000	6.2	€756
3055010016	Bowman 5113-5 - Cu/Ni	52	3.0	27	92,000	15.0	€632
3055010017	Bowman 5113-5 - Titanium	52	3.0	27	92,000	15.0	€1.218
3055010018	Bowman 5114-5 - Cu/Ni	94	4.5	47	160,000	23.0	€1.114
3055010036	Bowman 5114-5 - Titanium	94	4.5	47	160,000	23.0	€2.011

THERMOSTAAT

LAE-Thermostaat aan de muur te monteren digitale thermostaat, bereik - 50 tot 150°C programmeerbaar, 230 VAC, Ingang 5 amp, 240 VAC Uitgang.

REFERENTIE	OMSCHRIJVING	€
3078000601	LAE Thermostaat	€108
3078000602	LAE 2 m sonde	€5,62



WARMTEWISSELAARS

DUBBELWANDIGE WARMTEWISSELAAR

ONTWERP VAN DE PLATEN

De constructie van de inlaat maakt een perfecte verdeling mogelijk van de vloeistof over het te verwarmen oppervlakte. Het inlaatdeel is verhoogd en voorzien van kanalen die moeten voorkomen dat er "dode plekken" bacteriën ontstaan. De inlaat met kanalen zorgt voor een sterke inlaatdeel met weinig contactpunten.

FREE FLOW PLATEN

De platen zijn ontworpen om een vrije doorstroming te verkrijgen van vloeistoffen die vezels of andere deeltjes bevatten en die traditionele warmtewisselaars kunnen doen verstoppen. Sondex Free Flow platen hebben geen contact tussen metaal met metaal in de hoeken of bij de inlaten. Het inlaat-gedeelte is ontworpen voor optimale turbulente stroming, wat een hoge thermische warmteoverdracht en een gelijkmatige en langdurige verdeling garandeert.

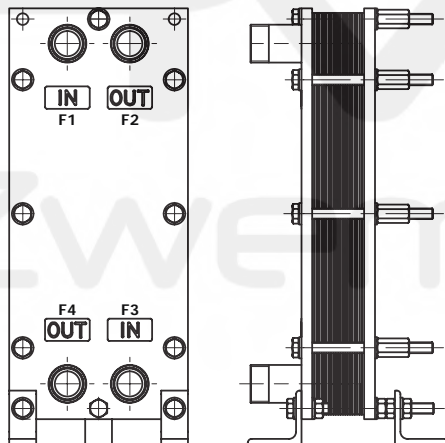

VOORDELEN

- De constructie van de plaat maakt een sterke en stabiele plaat.
- De platen worden veel toegepast in de pulp & papier industrie.
- "Cleaning In Place" (CIP) schoonmaak is mogelijk.
- De constructie van platen en tussenlagen is volgens de hygiëne norm 3A.

REFERENTIE	OMSCHRIJVING	DEBIET BOILER (M ³ /H)	WARMTE OVERDRACHT		MAX DEBIET BAD (M ³ /H)	€
			KW	BTU/H		
3092010005	Dubbelwandige warmtewisselaar 8pl/40kW	1.4	40	136,000	2.00	€1.259
3092010008	Dubbelwandige warmtewisselaar 8pl/40kW Titanium	1.4	40	136,000	2.00	€1.621
3092010006	Dubbelwandige warmtewisselaar 11pl/60kW	2.0	60	204,500	3.00	€1.329
3092010009	Dubbelwandige warmtewisselaar 11pl/60kW Titanium	2.0	60	204,500	3.00	€1.840
3092010007	Dubbelwandige warmtewisselaar 20pl/120kW	4.2	120	409,000	6.00	€1.739
3092010010	Dubbelwandige warmtewisselaar 20pl/120kW Titanium	4.2	120	409,000	6.00	€3.092

ELEKTRISCHE VERWARMER PAHLEN

ELEKTRISCHE VERWARMER 3,0 - 18,0 KW

De elektrische verwarmers van Pahlen zijn ontworpen voor een continue doorstroming met een zo klein mogelijk drukverlies. Dankzij zijn compact design, neemt het toestel weinig plaats in. De buitenmantel en de kabelkast zijn gemaakt van kunststof, terwijl het verwarmingselement vervaardigd is uit Incoloy 825. De verwarmers worden geleverd met koppelstukken die gelijmd worden op buizen met 50-mm diameter. Alle toestellen zijn uitgerust met een thermostaat 0-45 °C, beveiliging tegen oververhitting 60°C en debietschakelaar.



REFERENTIE	OMSCHRIJVING	KW	AMP 3-PHASE 400V	€
3074018929	Elektrische verwarmers Pahlen 3kW	3.0	5	€318
3074018930	Elektrische verwarmers Pahlen 6kW	6.0	9	€324
3074018931	Elektrische verwarmers Pahlen 9kW	9.0	14	€335
3074018932	Elektrische verwarmers Pahlen 12kW	12.0	18	€348
3074018933	Elektrische verwarmers Pahlen 15kW	15.0	22	€355
3074018934	Elektrische verwarmers Pahlen 18kW	18.0	27	€363

8

ELEKTRISCHE VERWARMER 3,0 - 15,0 KW AQUA HL LIJN

Pahlen heeft een nieuwe serie elektrische verwarmers ontwikkeld met digitale bediening, waarbij de gewenste temperatuur van het zwembadwater eenvoudig ingesteld kan worden. De huidige temperatuur wordt telkens weergegeven op de LCD-display. Naast een beveiliging tegen oververhitting en een debietregelaar, beschikt het toestel ook over een ingebouwde contactor, die de aansluiting van de verwarmers een stuk eenvoudiger maakt. Het verwarmingselement is vervaardigd uit Incoloy 825 of titanium, en de behuizing is gemaakt van glasvezel versterkt polypropyleen. De elektrische verwarmers worden geleverd met koppelstukken die gelijmd worden op buizen met 50 mm diameter.



REFERENTIE	OMSCHRIJVING	KW	AMP 3-PHASE 400V	€
3074028935	Elektrische verwarmers Aqua HL Line 3kW	3.0	5	€764
3074028936	Elektrische verwarmers Aqua HL Line 6kW	6.0	9	€775
3074028937	Elektrische verwarmers Aqua HL Line 9kW	9.0	14	€786
3074028938	Elektrische verwarmers Aqua HL Line 12kW	12.0	18	€814
3074028939	Elektrische verwarmers Aqua HL Line 15kW	15.0	22	€824



RENOLIT ALKORPLAN CERAMICS

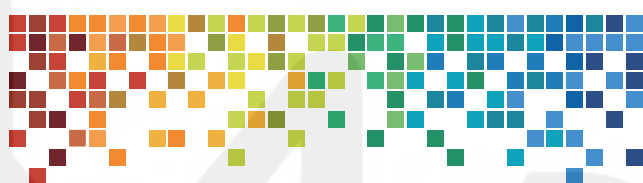

It looks like... but isn't!



Rely on it.

9

Liners

ALKORPLAN XTREME	178
ALKORPLAN TOUCH	180
ALKORPLAN CERAMICS	181
ALKORPLAN 3000	182
ALKORPLAN 2000	183
RENOLIT ALKORPLUS FUNGICIDAL GEOTEXTILE	184
ZWEMVIJVER LINERS	184
TOEBEHOREN	185
LASLATTEN	185
LINERS UIT 1 STUK 75/100	186
LINERLOCK	187
ZWEMBADISOLATIE	188

ALKORPLAN XTREME



Scan voor meer foto's

Het extreme membraan met garantie op kleuren en vlekken is uniek in the zwembadsector. Deze liner maakt het verschil in bestendigheid. **Zwemmen in een RENOLIT ALKORPLAN XTREME zwembad is zoals elke dag zwemmen in een nieuw bad!**



5 JAAR GARANTIE OP KLEURBEHOUD EN TEGEN VLEKKEN
15 JAAR GARANTIE OP WATERDICHTHEID

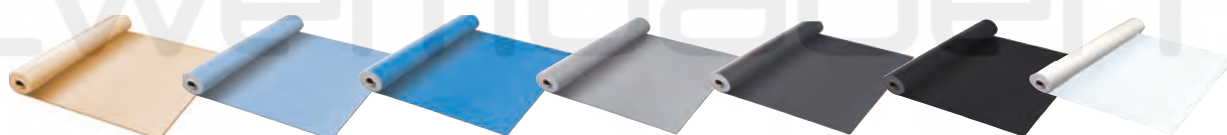

Sahara

Blue Fresh

Azur

Silver

Volcano

Onyx

Ice

REFERENTIE	OMSCHRIJVING	DIKTE	BREEDTE	LENGTE	ROLLEN / PALLET	€	
3024010010	Alkorplan Xtreme 1.65	1.5 mm	1.65 m	25 m	4	m ²	€37,79
						roll	€1.559
3024010014	Alkorplan Xtreme 2.05 *	1.5 mm	2.05 m	25 m	4	m ²	€36,66
						roll	€1.879
3024010011	Xtreme Anti-Slip	2 mm	1.65 m	10 m	5	m ²	€40,26

* Alleen beschikbaar in ICE en Blue Fresh

VLOEIBARE PVC

REFERENTIE	OMSCHRIJVING	€
3024020013	Vloeibare PVC Xtreme 1L	€59,73
3024020014	MEK Solvant Xtremen 1L	€26,54



9

Garantie
15 Jaar

WATERDICHTHEID

RENOLIT ALKORPLAN XTREME is de enige volledig waterdichte zwembadfolie die wordt geleverd met een schriftelijke garantie! Wij zijn zo overtuigd van RENOLIT ALKORPLAN XTREME dat we een schriftelijke garantie van 15 jaar afgeven van zijn waterdichte eigenschappen.

RENOLIT ALKORPLAN XTREME heeft een extreem dichte beschermende afscherming die het gehele oppervlak beslaat, zowel aan de voor- als achterzijde. Het kan niet worden doorbroken door chemische agentia of bacteriën en is sterk bestand tegen willekeurige begrazing en krassen.

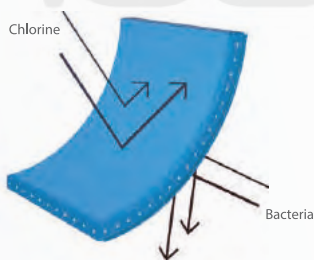

Garantie
5 Jaar

ANTI VLEKKEN

RENOLIT ALKORPLAN XTREME de eerste chloorbestendige versterkte membraan, zelfs onder de meest extreme omstandigheden.

Garantie
5 Jaar

OP KLEUR

ALKORPLAN TOUCH

Versterkte liner met exclusieve 3D designs en prints, geïnspireerd door de natuur! U kan uw thuis omtoveren tot een haven van design en karakter. RENOLIT ALKORPLAN TOUCH is de eerste liner met versterkt membraan in een stenen uitzicht. Met zijn 2mm dikte is hij de sterkste en meest resistentste folie in de markt. De TOUCH lijn sluit in aanzicht aan bij de natuur door zijn stenen uitzicht en oogt exotisch, persoonlijk en excentriek. U zal een uniek en exclusief zwembad hebben!

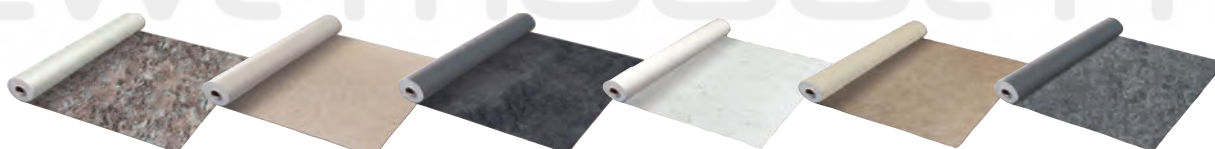

Authentic

Relax

Elegance

Vanity

Sublime

Prestige

REFERENTIE	OMSCHRIJVING	DIKTE	BREEDTE	LENGTE	ROLLEN / PALLET	€
3024010007	Alkorplan Touch	2 mm	1.65 m	21 m	4	m ² roll €51,65 €1.790
3024010005	Alkorplan Touch anti-slip *	2 mm	1.65 m	12.6 m	1	m ² €62,73

* Alleen beschikbaar in configuratie Elegance

VLOEIBARE PVC

REFERENTIE	OMSCHRIJVING	€
3024020010	Vloeibare PVC 3000/Touch 1L	€59,73

ALKORPLAN CERAMICS



Een zwembadbekleding met de esthetiek van de oude Griekse tempels en maar alle voordelen van een versterkt membraam: een gegarandeerde waterdichtheid van 10 jaar, gemak en snelheid van installatie en een goede ondersteuning.

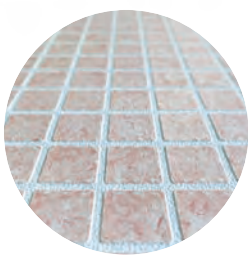

Sofia

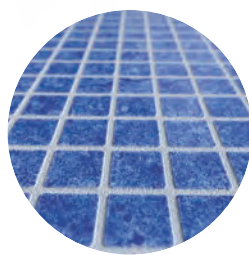

Atenea

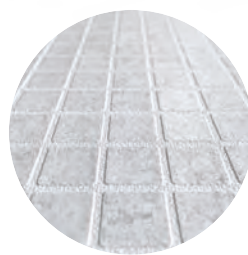

Selene

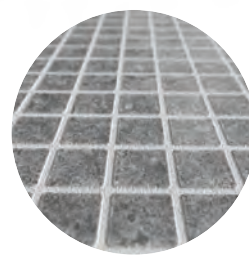

Etna

REFERENTIE	OMSCHRIJVING	DIKTE	BREEDTE	LENGTE	ROLLEN / PALLET	€	
3024010013	Alkorplan Ceramics	2 mm	1.65 m	21 m	8	m ² roll	€51,65 €1.790
3024020017	Vloeibare PVC Ceramics, Wit						€59,73

ALKORPLAN 3000

RENOLIT ALKORPLAN is het enige merk dat zijn 3000 liners behandelt met een speciale laklaag dat ze beschermt tegen krassen, plekken, bacteriën en UV aanslag, om tekenen van vroegtijdige veroudering te voorkomen.

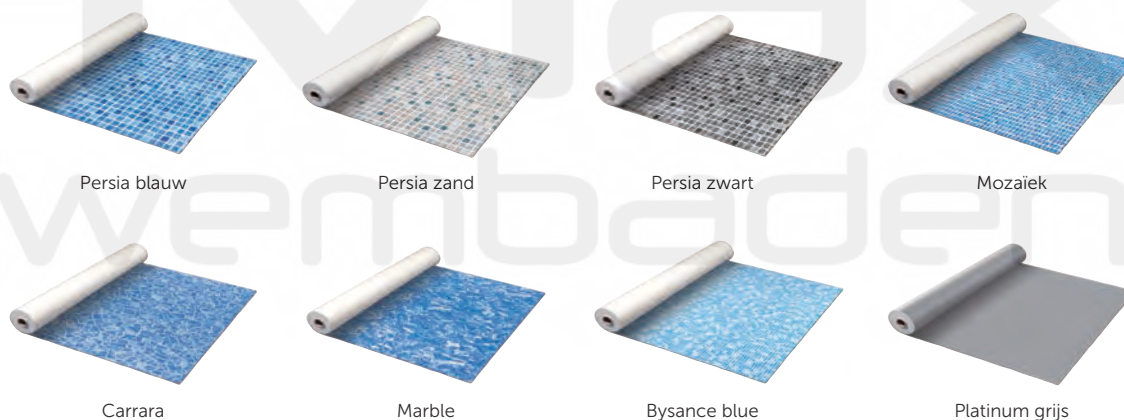

REFERENTIE	OMSCHRIJVING	DIKTE	BREEDTE	LENGTE	ROLLEN / PALLET	€	
3024019887	Alkorplan 3000	1.5	1.65	25 m	8	m ²	€34,27
						roll	€1.414
3024018829	Alkorplan 3000 Platinum	1.5	1.65	25 m	8	m ²	€37,04
						roll	€1.528
3024010005	Alkorplan Liner 3000 Anti-Slip*	1.8	1.65	12.6 m	4	m ²	€62,73

* Alleen beschikbaar in configuratie Bysance, Carrara, Perzia Blue

VLOEIBARE PVC

REFERENTIE	OMSCHRIJVING	€
3024020010	Vloeibare PVC 3000/Touch 1L	€59,73

ALKORPLAN 2000

Versterkte membranen zijn de meest gewilde zwembad liners in de wereld. Hun aantrekkelijke verschijning, correcte prijs, snelle en gemakkelijke installatie en absolute water dichtheid, met 10 jaar garantie, heeft deze folie gebracht tot het meest gebruikte zwembad waterdichtheid systeem ter wereld.

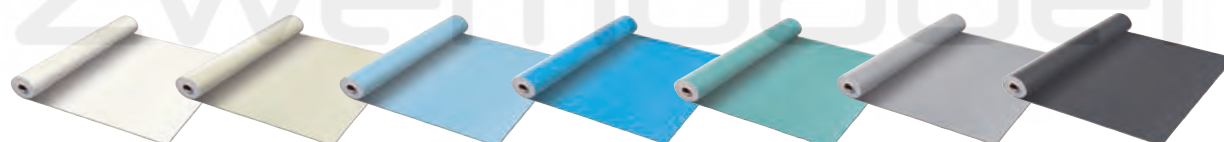

Wit

Zand

Licht blauw

Adriatisch blauw

Caraïbisch groen

Licht grijs

Donker grijs

REFERENTIE	OMSCHRIJVING	DIKTE	BREEDTE	LENGTE	ROLLEN / PALLET	€	
3024012267	Alkorplan 2000	1.5 mm	1.65 m	25 m	8	m ² roll	€28,85 €1.191
3024012273	Alkorplan 2000	1.5 mm	2.05 m	25 m	8	m ² roll	€27,53 €1.411
3024010009	Alkorplan anti-slip	1.8 mm	1.65 m	12,6 m	1	m ²	€39,83

LIQUID PVC

REFERENTIE	OMSCHRIJVING	€
3024022285	Vloeibare PVC Alkorplan 2000 1L	€41,28

RENOLIT ALKORPLUS FUNGICIDAL GEOTEXTILE

RENOLIT ALKORPLAN geotextiel is een onschadelijk blauw polypropyleen 400/grm2 gaas, exclusief voor RENOLIT. Het is gemaakt van fungicide behandelde synthetische vezels met als belangrijkste waarde de mechanische weerstand tegen perforatie en tractie.



EIGENSCHAPPEN

- Dankzij de schimmeldodende behandeling vermijdt het de verspreiding van micro-organismen tussen het versterkte membraan en de zwembadomhulling, veroorzaakt door het vochtgehalte van de bodem of het reeds bestaande organische elementen, en dus het risico van overdracht naar het zwembadwater.
- Verzacht visueel mogelijke onregelmatigheden in de ondersteuning.
- Verhoogt het comfort van de badgasten.
- Werkt als een warmte-isolator die de kou of de warmte in het zwembad langer houdt, waardoor de temperatuur tot 2 graden stijgt.

REFERENTIE	OMSCHRIJVING	GEWICHT g/m ²	BREEDTE	LENGTE	ROLLEN / PALLET	€
3024020016	Polypropyleen schimmelwerend vlies - 1,5m	400	1.50 m	50 m	roll	€511
3024020016	Polypropyleen schimmelwerend vlies - 1,8m	400	1.65 m	50 m	roll	€612
3024020016	Polypropyleen schimmelwerend vlies - 2m	400	2.00 m	50 m	roll	€681

ZWEMVIJVER LINERS

Zwemvijver folies zijn een toenemend en belangrijk deel geworden van de zwembad business. Zij verdienen ook de ALKOR kwaliteit! De zwembad vijver folie is dikker en beschikbaar in 3 verschillende kleuren. Wij bevelen deze aan voor een meer modern "design" zwemvijver. De pure vijver folie is maar 1.35mm dik zonder versterking en enkel beschikbaar in zwart. Dit product is ideaal voor vrije vormen van zwemvijvers.



REFERENTIE	OMSCHRIJVING	DIKTE	BREEDTE	LENGTE	ROLLEN / PALLET	€
3024028637	Vijverfolie - zwart of groen of donkergrijs	1.5 mm	2.05 m	20 m	9	m ² roll €16,94 €695
3024010012	Tuinvijver Folie - zwart	1.35 mm	2.10 m	15 m	11	m ² roll €13,17 €415

TOEBEHOREN

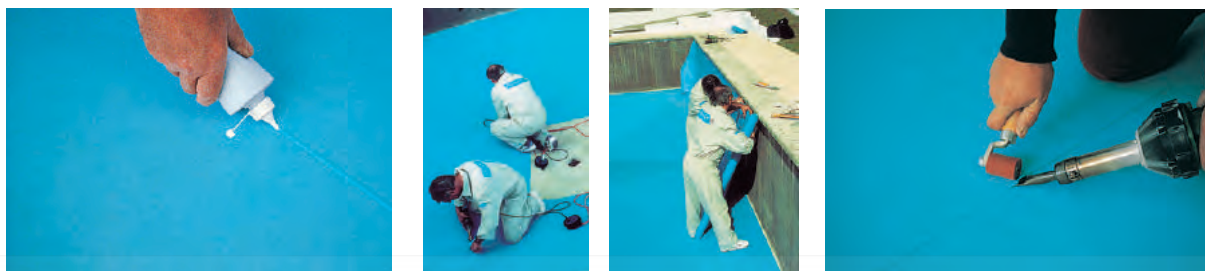

REFERENTIE	OMSCHRIJVING		€
3024022277	Folieplaat (breedte 2 m, lengte 1 m, dikte 1,5 mm)	pcs	€114
3024020015	Lasstrip Stomplas voor Alkor TOUCH (rol van 20m - 0,15m x 1.5mm)	pcs	€102
3024022289	Bandjes (breedte 9 mm, Lengte 25 m, dikte 1,5 mm)	roll	€19,44
3024022286	Contactlijm - 5kg	pcs	€117
3024020018	Spreidnieten 100 stuks	box 100	€52,77
3024022291	Anti - Vlekmiddel 1L	pcs	€66,19
3024022292	Set van 5 spuitflesjes + dopjes + verdelers (5 x 1l)	box 5	€67,32
3024022293	Kwast	pcs	€29,40
3024022294	Handlastoestel Leister Triac	pcs	€1.136
3024020002	Alkorclean Waterline 6x1ltr	pcs	€16,80

LASLATTEN

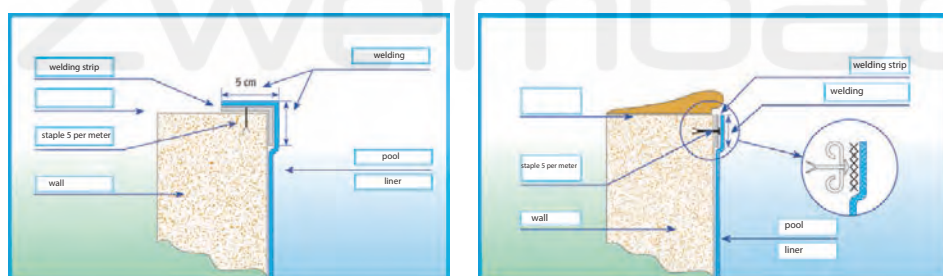

REFERENTIE	OMSCHRIJVING		€
3047002179	Vlakke strip 50 mm (lengte 2000 mm)	pcs	€7,73
3047002180	Vlakke strip 100 mm (lengte 2000 mm)	pcs	€14,05
3047002181	Lat met omgekeerde zijde 60 x 10 mm (lengte 2000 mm)	pcs	€13,15
3047002182	Buitenhoek 20 x 50 mm (lengte 2000 mm)	pcs	€11,77
3047002184	Buitenhoek 20 x 80 mm (lengte 2000 mm)	pcs	€15,40
3047002183	Buitenhoek 30 x 40 mm (lengte 2000 mm)	pcs	€11,77
3047002186	Buitenhoek 30 x 70 mm (lengte 2000 mm)	pcs	€15,40
3047002189	Buitenhoek 30 x 90 mm (lengte 2000 mm)	pcs	€18,56
3047002188	Buitenhoek 50 x 50 mm (lengte 2000 mm)	pcs	€15,40
3047004250	Buitenhoek 50 x 90 mm (lengte 2000 mm)	pcs	€20,85

LINERS UIT 1 STUK 75/100

UNI KLEUR



Lichtblauw | Adria blauw | Groen | Grijs | Zand | Wit

REFERENTIE	OMSCHRIJVING	€
3080010001	Uni Kleur 75/100 (per m ²)	€22,13
3044010001	Toeslag voor Liner onder 40 m ²	€592

LINER PRINT 75/100

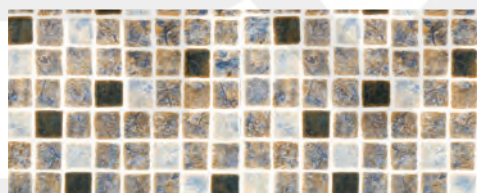

Persia Zand

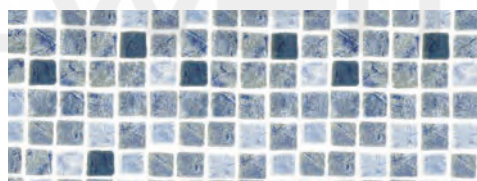

Persia Grijs Blauw

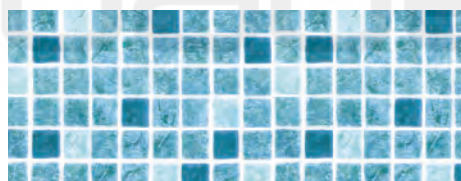

Persia Turquoise



Byzance



Classic Marble

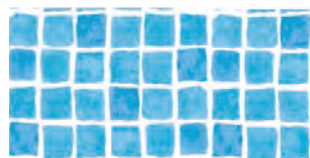

Mosaic Tegel

REFERENTIE	OMSCHRIJVING	€
3080010002	Liner bedrukt 75/100 (per m ²)	€30,63
3044010001	Toeslag voor Liner onder 40 m ²	€592
3080010010	Effen + Tegel band liner (per m ²)	€24,87
3080010012	Liner 75/100 combinatie (per m ²)	€29,70

Voor speciale vormen : prijs op aanvraag

LINERLOCK

Liner lock wordt gebruikt bij liners uit 1 stuk en zorgt voor een veilige bevestiging zodat de liners perfect op hun plaats blijven. Liner Lock blijft jaren plooibaar en kan makkelijk worden verwijderd en opnieuw geïnstalleerd. Voor gebruik in bovengrondse en inbouwzwembaden.



Linerlock hoek



Multicut hoek (500mm x 51mm)

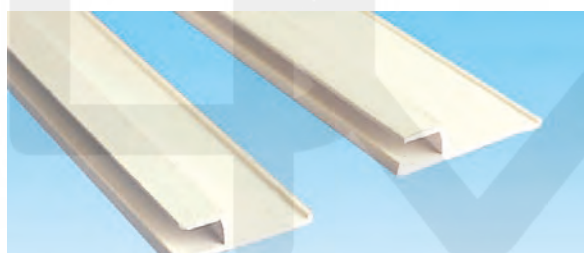

Standaard linerlock 3m



Linerlock voor zijdelingse montage 3m

EIGENSCHAPPEN STANDAARD LINERLOCK | BREDE RUG LINERLOCK

- Compatibel met de meeste types liner
- Standaard linerlock voor paneelzwembaden (38 mm)

EIGENSCHAPPEN LINERLOCK HOEK

- Voor afgeronde hoeken met een straal van 140 tot 165 mm
- Voor een betere hoekfixatie

REFERENTIE	OMSCHRIJVING	€
3080010004	Linerlock hoek	€3,87
3080010009	Linerlock voor zijdelingse montage	€12,46
3080010006	Brede rug linerlock	€9,70
3080010008	Multicut hoek (500mm x 51mm)	€6,20

ZWEMBADISOLATIE

ISOLATIESCHUIM VOOR ZWEMBADEN

Dit isolatieschuim vormt de ideale basis voor een liner zwembad! Enkele van de belangrijkste voordelen zijn de hoge warmte-isolatie en de eenvoudige installatie. Maar nog belangrijker is het comfort! Deze zwembadisolatie voelt zacht aan, en zorgt zo voor een unieke en luxueuze ervaring! De Pollet Pool Group geeft u het beste van het beste! NS 3001 – topkwaliteit isolatieschuim. Dubbele laag – Topkwaliteit met een extra voordeel!

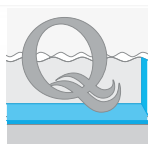

Kwaliteit:
Erkende Sekisui Alveo kwaliteit

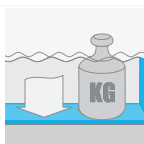

Drukvastheid:
Weerstaat aan jarenlange druk

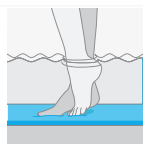

Comfort:
Unieke, zachte aanraking en luxueus gevoel



Plaatsing:
Installatie ter plekke, levering op rollen

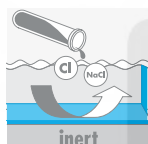

Inertie:
Chloorbestendig, bestand tegen zout water

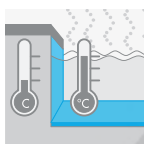

Isolatie:
Energiebesparend

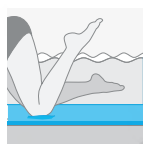

Veiligheid:
Verlaagd risico op ongevallen

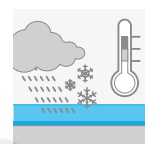

Lange levensduur:
Stabiel materiaal, verduurt niet

		NS 3001 100m ²	NS 3001 75m ²	DUBBELE DICHTHEID	
Dikte	ISO 1923	12	12	12	mm
Standaard rolbreedte		2	1,5	1,5	m
Standaard rollengte		50	50	50	m
Drukvastheid bij 10% / 25% vervorming	ISO 3386-1	60/80	60/80	60/85	kPa
Dikteverlies na 10 jaar bij 1,5m water en 33°C (geïnterpoleerd)	ISO 1606	0,6	0,6	0,6	mm
Thermische weerstand (R) bij 10°C	SIO 12241	0,250	0,250	0,300	m ² KW
Waterabsorptie (27 dagen, volledige onderdompeling)	ISO2896	<1	<1	<1	Vol 1%

EIGENSCHAPPEN

- Chloorbestendig
- Bestand tegen zout water
- Geen verkleuring
- Biologisch neutraal
- Installatie ter plekke
- Lichtgewicht
- Geleverd in rollen
- Geschikt voor bodem, wanden en trappen

REFERENTIE	OMSCHRIJVING		€
3024010004	Dubbele dichtheid schuim - 1.5m x 50m = 75m ²	m ² roll	€20,60 €1.546
3024010008	Zwembadisolatie Alveolen NS 3001 schuim - 1,5m x 50 m = 75m ²	m ² roll	€12,74 €956
3024010003	Zwembadisolatie Alveolen NS 3001 schuim - 2m x 50m = 100m ²	m ² roll	€12,20 €1.221
3006000034	Aerosol Superlijm DS-201 500ml	pcs	€5,75
3006000076	Aerosol spuitpistool	pcs	€7,36

ZWEMBADISOLATIE

RECTAVIT FAST FORWARD GLUE



Rectavit 1129 Fast Forward is een snelle, verspuitbare contactlijm in een draagbaar drukvat waarmee u tijdens alle bouwfasen tijd bespaart, kosten bespaart en bovendien de isolatiewaarde van uw gebouw maximaliseert! Ideaal voor het verlijmen van: Zachte, flexibele isolatie



Basis	SBR - Hars	Gereedschap	ErgoGrip Pistool en materiaalslang
Uithardingsysteem	Fysisch drogend en kristallisatie	Verdunning	Gebruiksklaar
Viscositeit	Vloeibaar, ca. 300mPa.s	Verbruik*	Afhankelijk van toepassing en te verlijmen materialen/ ondergronden. Enkelzijdig en/of dubbelzijdige applicatie en noodzakelijke overlapping (50% tot 75%). Steeds in functie van de gewenste kleefkracht.
Vaste stof gehalte	Ca. 30%	Canister:	Ca. 60m ² tot 200m ²
Dichtheid	Ca. 0,66 – 0,70 kg/dm ³	Opentijd:	Minimum* 15s - 30s
Kleur(en)	Oranje	Opentijd:	Maximum* 4u – restkleverigheid 24u tot 48u
Verpakking	Canister onder druk : 22,1 L (ca. 20kg)	Druk- en perstijd	10-15 seconden goed aandrukken, aanrollen of aankloppen
		Droogtijd: Volledig*	Ca. 48u - de verbinding tussen beide materialen komt onmiddellijk tot stand na stevig aandrukken, rollen of aankloppen met rubberen hamer.
		Verwerkingstemperatuur	Ideaal tussen +10°C en + 25°C Min. +5°C en max. + 28°C

REFERENTIE	OMSCHRIJVING	PRIX
3006000083	Fast Forward Canister - 22,1L	€424
3006000084 *	Fast Forward Combibox - 22,1L	€737
3006000085	ErgoGrip Pistool	€319
3006000086	Fast Forward Materiaalslang	€120

* = 3006000083 + 3006000085 + 3006000086

V.02/19

VGE **PRO**
PURIFICATION EQUIPMENT

DMAX
Zwembaden

10

UV

10

BLUE LAGOON	192
UV-C STERILIZER	192
BLUE LAGOON XPERT	193
UV-C OZONATOR	194
UV-C IONIZER	195
UV-C SALTWATER	196
UV-C STERILIZER MET TIMER	197

BLUE LAGOON

UV-C STERILIZER

In de Blue Lagoon UV-C wordt een straling met een golfbreedte van 253,7nm gegeneerd. Deze heeft een sterk bacteriedodend effect (ook op de Legionella bacterie). Deze lamp werd speciaal ontworpen door Philips en is ideaal voor water temperaturen tot 40 graden Celsius. De Blue Lagoon Spa UV-C zal er voor zorgen dat uw spa-water proper, fris en helder is op een efficiënte en milieuvriendelijke manier. Het water wordt geleid door het UV-C systeem via een pomp. De UV-C radiatie neutraliseert bacteriën, virussen en andere primitieve organismen en stopt hen zich te vermenigvuldigen. Dit UV-systeem kan het gebruik van chloor en andere chemicaliën tot 80% verminderen!

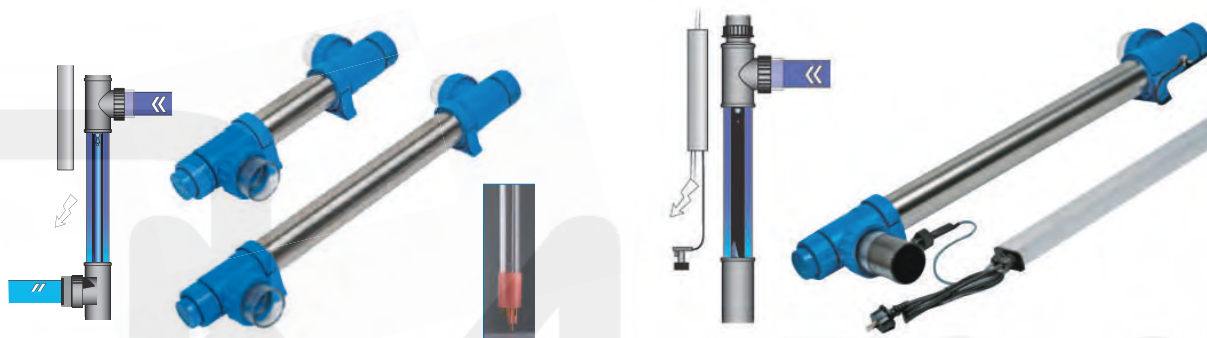

	16W	40W	75W	Amalgaam
Type	15.000 / 16 W	40.000 / 40 W	75.000 / 75 W	150.000 / 130 W
Max. Zwembad Capaciteit	15.000 L	40.000 L	75.000 L	150.000 L
Max doorstroming	5 m ³ /h	11 m ³ /h	16 m ³ /h	22 m ³ /h
Max werkdruk	2 bar	2 bar	2 bar	2 bar
Diameter	72 mm	72 mm	72 mm	72 mm
Aansluitingen	In/Out: 50mm or 63 mm	In/Out: 50mm or 63 mm	In/Out: 50mm or 63 mm	In/Out: 50mm or 63 mm
Materiaal	Roestvrij staal 316	Roestvrij staal 316	Roestvrij staal 316	Roestvrij staal 316
Elektronische Ballast	230V AC 50/60Hz	230V AC 50/60Hz	230V AC 50/60Hz	230V AC 50/60Hz
Maximum stroom	0,29 AMP	0,29 AMP	0,8 AMP	1,1 AMP
Vermogen (licht)	16Watt	40Watt	75Watt	130Watt
Lamp Voltage	49V	94V	97V	70V
Lamp stroom	0,39 A	0,43 A	0,80 A	2,10 A
UV-C 100u output	3,9 W	15 W	25 W	50 W
µWcm ² op 1 meter	39	144	230	468
Afmetingen	L= 56cm	L= 100cm	L= 100cm	L= 100cm

REFERENTIE	OMSCHRIJVING	€
3003066350	Sterilisator Blue Lagoon UV-C Tech 16W	€287
3003066351	Sterilisator Blue Lagoon UV-C Tech 40W	€349
3003066352	Sterilisator Blue Lagoon UV-C Tech 75W	€364
3003066353	Sterilisator Blue Lagoon UV-C Amalgaam	€657

BLUE LAGOON



Blue lagoon®
Xpert-series

BLUE LAGOON XPERT

Een gloednieuwe serie UV-C apparatuur, ontworpen en ontworpen voor zwembadprofessionals!

De Blue lagoon Xpert-serie bevat 2 nieuwe modellen en 4 verschillende wattages, geschikt voor zowel chloor- als zoutwater-elektrolysebaden. De UV-C units zijn uitgerust met een praktische en professioneel ontworpen tijdschakelklok met geïntegreerd voorschakelapparaat en LED-timer, die de rest nauwkeurig bewaakt en visualiseert de bedrijfsuren.



Enkel voor de professionele zwembadbouwers

Blue lagoon Xpert Buster en Duplex UV-C
De behuizing van de Buster UV-C is gemaakt uit 316L roestvrij staal met een dikte van 3cm -UVC bestendig PVC deksel en bodem. Terwijl de behuizing van de Duplex UV-C is gemaakt van van roestvrij staal DUPLEX. Hierdoor zijn de units geschikt voor gebruik met een gechloreerd zwembad en ook zoutwater-elektrolyse-zwembaden. De Blue lagoon Xpert-serie zijn een perfecte desinfectie oplossing voor (high-end) zwembaden.

10

VOORDELEN VAN DE BLUE LAGOON XPERT-SERIES UV-C

- Praktisch vormgegeven tijdschakelklok met geïntegreerde ballast
- Extra lange kabel tussen tijdschakelklok en unit voor optimale flexibiliteit bij de installatie
- Tot 35% meer UV-C opbrengst als gevolg van reflectie door de roestvrijstalen reactor
- Een stroomschakelaar schakelt de lamp uit bij onvoldoende lichtopbrengst.
- LED-indicator die informatie geeft over het einde van de levensduur van de lamp
- Transparante lampkop voor eenvoudige visuele lamp inspectie
- Levensduur van de UV-C lamp tot 16000 uur
- 316L roestvrijstalen behuizing of duplex behuizing, geschikt voor gechloreerde zwembaden en zwembaden met zoutwater-elektrolyse
- Verwisselbare steunen maken het mogelijk om gemakkelijk horizontale en verticale installatie

Type	DUPLEX UV-C 80W	DUPLEX UV-C 140W Amalgaam	Buster UV-C 130W Amalgaam	Buster UV-C 390W Amalgaam
Rec. debiet voor 30 mJ/cm ²	17 m ³ /h	23 m ³ /h	23 m ³ /h	49 m ³ /h
Max. druk	2,5 bar	2,5 bar	2,5 bar	2,5 bar
Max. debiet	25 m ³ /h	25 m ³ /h	25 m ³ /h	49 m ³ /h
Diameter in-uitgang Ø	63mm / 50mm / 1 1/2"	63mm / 50mm / 1 1/2"	2" male thr.	3" male thr.
Behuizing	DUPLEX	DUPLEX	316L	316L
Maximale stroom	0,57A	1,1A	1,1A	1,1A
Vermogen van de lamp	80W	140W	130W	130W
Levensduur lamp	9.000 h	16.000 h	16.000 h	16.000 h
Waarschuwing vervangen lamp	X	X	X	X
Debietschakelaar	--	X	X	X

REFERENTIE	OMSCHRIJVING	€
3003060065	Blue Lagoon UV-C Pro 80 Watt	€961
3003060066	Blue Lagoon UV-C Pro Amalgaam 140 Watt	€1.242
3003060103	Blue Lagoon Buster UV-C 130W Amalgaam	€1.233
3003060104	Blue Lagoon Buster UV-C 390W Amalgaam	€2.820

BLUE LAGOON

UV-C OZONATOR

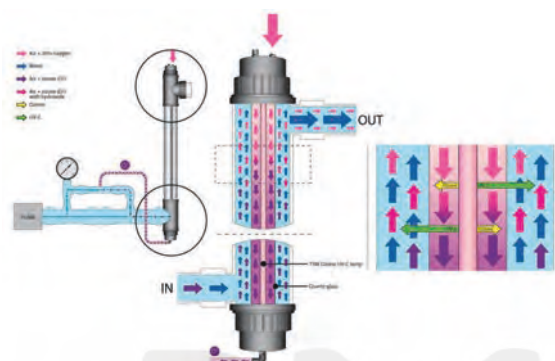

VOORDELEN

- Zorgt voor fris, schoon en kristalhelder water.
- Minder onderhoud en meer plezier van uw zwembad.
- Ozon breekt zonnebrandcrèmes, cosmetica, urine en transpiratie af.
- UV-C licht breekt gebonden chloor af.
- Desinfecteert water op een efficiënte en veilige manier.
- Bescherm uw bad tegen ziektekiemen.
- Houdt schimmel-, bacterie- en algenvorming onder controle.
- Direct na installatie kan het gebruik van chloor met 90% verminderd worden.
- Gebruiksvriendelijke en veilige desinfectie.
- Beter voor het milieu in vergelijking met traditionele methoden.
- Kostenbesparend.

EIGENSCHAPPEN

- Tot 35% meer UV-C opbrengst door reflectie
- 100% effectief en constante werking
- 316L RVS binnenwerk
- Blue Lagoon Ozone UV-C is geaard.
- Ozon UV-C lamp gaat 4.500 branduren mee (± 2 zwemseizoenen)
- Het apparaat geeft zelf aan wanneer de lamp vervangen moet worden
- Eenvoudige installatie en onderhoud
- 2 jaar garantie op fabricagefouten

	UV-C Ozone 75W
Max. Zwembad Capaciteit	75.000 L
Vermogen (licht)	75Watt
UV-C (W)	25W
Max doorstroming	25.000L
Max werkdruk	2 bar
Dosering ozon	0.6 g/h
Aansluitingen	In/Out: 50mm or 63 mm
Afmetingen	100cm x 75cm

REFERENTIE	OMSCHRIJVING	€
3003060017	UV-C Ozone 75W	€676

BLUE LAGOON

UV-C IONIZER

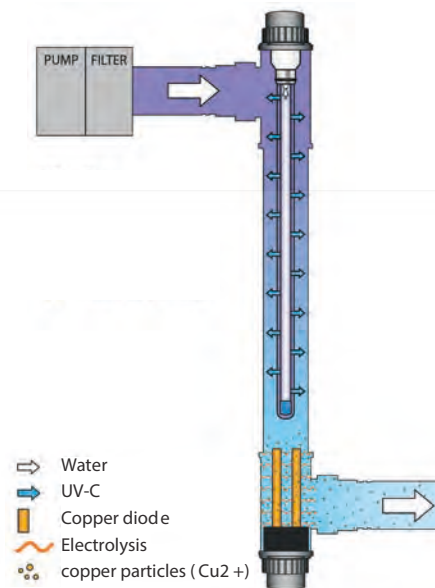

10

VOORDELEN

- Zorgt voor fris, schoon en helder water
- Desinfecteert water op een efficiënte en veilige manier
- Beschermt uw bad tegen ziektekiemen
- Houdt schimmel-, bacterie- en algenvorming onder controle
- Geen gebruik van chloor en andere chemicaliën nodig
- Beter voor het milieu in vergelijking met traditionele methoden
- Kostenbesparend

EIGENSCHAPPEN

- Zwemmen zonder chloor is mogelijk
- Tot 80% desinfectie door UV-C
- Tot 20% desinfectie door koperelectrolyse
- 316L roestvrijstalen behuizing
- Tot 35% meer UV-C opbrengst door reflectie
- UV-C lamp en koperunit gaan 2 zwemseizoenen mee
- Eenvoudige installatie en onderhoud
- 2 jaar garantie op fabricagefouten
- Blue Lagoon UV-C Ionizer is geard

	40 W	75 W
Type	40.000 / 40 W	75.000 / 75 W
Aanbevolen doorstroming	11m ³ /h	16m ³ /h
Prestatie aan aanbevolen doorstroming	30 Mj/cm ²	30 Mj/cm ²
Max doorstroming	23 m ³ /h	23 m ³ /h
Max werkdruk	2 bar	2 bar
Diameter	72mm	72mm
Afmetingen	L = 100cm	L = 100cm
Aansluitingen	In/Out: 50mm or 63 mm	In/Out: 50mm or 63 mm
Materiaal	Roestvrij staal 316	Roestvrij staal 316
Elektronische Ballast	230V AC 50/60Hz	230V AC 50/60Hz
Maximum stroom	0.29A	0.57
Vermogen (licht)	40Watt	75Watt
Lamp Type	UV-C 40W	UV-C 75W
Dosering Ionizer	0.7ppm	0.7ppm
'Vervang lamp' waarschuwing	Ja	Ja

REFERENTIE	OMSCHRIJVING	€
3003060047	UV-C Koperionisator 40W	€606
3003060019	UV-C Koperionisator 75W	€695

BLUE LAGOON

UV-C SALTWATER

De Blue Lagoon Saltwater is speciaal ontwikkeld voor de desinfectie van zoutwater. Daarom is deze inzetbaar op zowel gechlorideerde zwembaden als op zout- en zeewaterzwembaden.



VOORDELEN

- Ontwikkeld voor zoutwater en zeewater zwembaden (zoutelektrolyse)
- Speciale witte PVC - behuizing - geen corrosie mogelijk
- Hoge - Frequentie transformator minimaliseert stroomschommelingen en beschermt de lamp
- Ontsmet het water op een efficiënte en veilige manier
- Aansluiting op de bodem laat een 360 ° flexibele verbinding toe

EIGENSCHAPPEN

- Gemaakt in Nederland
- Ingebouwde elektronische ballast voor een vlotte stroomvoorziening
- Speciaal ontwikkeld voor zoutwater zwembaden
- Philips T5 Smart Cap lamp inbegrepen
- PVC - behuizing
- UV - C straling vermindert het gebonden chloor gehalte
- Eenvoudige installatie en onderhoud
- Inclusief adapters Ø 63mm tot Ø 50mm , 1 1/2 " vrouwelijke schroefdraad

	40W	40W Short	75W
Type	40.000/40W	40.000/40W	75.000/75W
Aanbevolen doorstroming	9m ³ /h	8m ³ /h	14m ³ /h
Prestatie aan aanbevolen doorstroming	30 MJ/cm ²	30 MJ/cm ²	30 MJ/cm ²
Max werkdruk	2 bar	2 bar	2 bar
Afmetingen	L = 100cm l x b x h	L = 48cm l x b x h	L = 100cm l x b x h
Aansluitingen	In/Out: 50mm or 63 mm	In/Out: 50mm or 63 mm	In/Out: 50mm or 63 mm
Elektronische Ballast	230V AC	50/60Hz 230V	230V AC 50/60Hz
Maximum stroom	0,42A	0,8A	0,8A
Max werkdruk	2 bar	2 bar	2 bar
Max doorstroming	23 m ³ /h	23 m ³ /h	23 m ³ /h
Lamp stroom	40 Watt	40 Watt	75 Watt

REFERENTIE	OMSCHRIJVING	€
3003060074	Blue Lagoon Saltwater UV-C 40.000L/40Watt	€342
3003060076	Blue Lagoon Saltwater UV-C 40W Short version	€288
3003060075	Blue Lagoon Saltwater UV-C 75.000L / 75Watt	€355

BLUE LAGOON

UV-C STERILIZER MET TIMER



EIGENSCHAPPEN

- Timer functie die de resterende levensduur van de lamp aangeeft
- Ingebouwde elektronische ballast voor een vlotte stroomvoorziening
- Tot 35% meer UV-C opbrengst door reflectie van het RVS interieur
- 316L roestvrijstalen behuizing
- Eenvoudig te installeren en eenvoudig te onderhouden

	40W	75W	130W
Aanbevolen doorstroming	11m ³ /h	16m ³ /h	22m ³ /h
Prestatie aan aanbevolen doorstroming	30 Mj/cm ²	30 Mj/cm ²	30 Mj/cm ²
Max doorstroming	23 m ³ /h	23 m ³ /h	23 m ³ /h
Afmetingen	L =100cm	L = 100cm	L =100cm
Aansluitingen	In/Out: 50mm or 63 mm	In/Out: 50mm or 63 mm	In/Out: 50mm or 63 mm
Materiaal	Roestvrij staal 316	Roestvrij staal 316	Roestvrij staal 316
Elektronische Ballast	230V AC 50/60Hz	230V AC 50/60Hz	230V AC 50/60Hz
Maximum stroom	0.29A	0.57 A	1.1A
Vermogen (licht)	40Watt	75Watt	130Watt

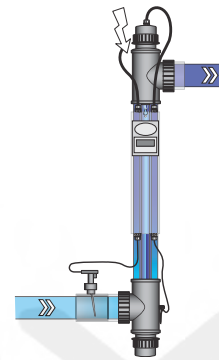

10

REFERENTIE	OMSCHRIJVING	€
3003060045	Blue Lagoon UV-C Timer 40000 L / 40 Watt	€465
3003060042	Blue Lagoon UV-C Timer 75000 L / 75 Watt	€481
3003060046	Blue Lagoon UV-C Timer Amalgam 150000 L / 130 Watt	€786

SITA



EIGENSCHAPPEN

- Levensduur lampen 9000h
- Stralingssensor > 25.000iWs/cm²
- Werkdruk 9 bar – test druk 13 bar
- Roestvrij staal AISI 316
- Uurteller
- Controle LED
- IP 54

+ BEHUIZING: GARANTIE 5 JAAR !

REFERENTIE	OMSCHRIJVING	AANBEVOLEN DOORSTROMING	AANTAL LAMPEN	VERMOGEN (LICHT)	CONN.	€
3075005732	UV-C SYS4	4	1	40W	In: 1"1/2 M	€1.101
3075005733	UV-C SYS7	7	1	40W	In: 2" M	€1.232
3075005734	UV-C SYS14	14	1	80W	In: 2" M	€1.360
3075005735	UV-C SYS18	18	1	80W	In: 2" M	€1.491
3075005736	UV-C SYS34	34	2	160W	In: 2"1/2 M	€1.789



innowater 

11

Water behandeling

AQUARITE® +	200
AQUARITE® PRO	202
AQUARITE® PRO LS	203
AQUARITE® LT	204
NATURAL CHLOR	205

AQUARITE® +

Controleer en regel uw zwembad op afstand



AQUARITE+ IS EEN BEDIENINGSKAST OM UW ZWEMBADAPPARATUUR OP AFSTAND TE BEDIENEN

Vanuit uw woonkamer of een andere locatie met internet beschikt u over real-time informatie over de kwaliteit van uw water (pH, chloor, temperatuur enz.) en bedient u uw verschillende apparaten: filtratiesysteem, warmtepomp, verlichting enz. ongeacht hun merk.

EEN ZOUTELEKTROLYZER

Voor een optimale behandeling van het water zonder toevoeging van chloortabletten.



11

AANPASBAARHEID

Gelijktijdige controle van maximaal 7 apparaten. 5 Filterfuncties beschikbaar: (handmatig, automatisch, intelligent, smart en verwarming) voor meer flexibiliteit.



Controle van de filterperioden



Controle van de verlichting



Controle van de verwarmings-apparatuur



Controle van hulpinstallaties

BETROUWBAARHEID

Gebruik van de Turbo-Cell, die de afzetting van kalksteen beperkt, zodat de apparatuur efficiënt blijft met de tijd.



Controle van de chloorproductie door elektrolyse



Controle van de pH



Controle van de redox

AQUARITE® +



Standaard sonde



pH-sonde (meegeleverd)
en ORP-sonde
(optioneel) - Goldline



Optioneel
afneembaar
beeldscherm



Download vandaag nog de Hayward® Poolwatch toepassing en beheer vanop afstand uw (of die van uw klanten) AquaRite® + zoutchlorinator.



	T3	T9	T15	AQR-PLUS-LSE Sonde Goldline
Wifi-module	AQR-PLUS-WIFI (optioneel)			
Voornaamste controle-uitgangen	Filtrering / Verlichting / Verwarming			
Aanvullende controle-uitgangen	4 aanvullende relais-uitgangen die de gebruiker kan instellen			
Zoutgehalte	3.2 g/l	3.2 g/l	3.2 g/l	1.5 g/l
m ³ zwembad	10 g/h	20 g/h	30 g/h	15 g/h
Chloorproductie	60 m ³	95 m ³	150 m ³	60 à 90 m ³ *
PH-regeling	Yes			
ORP-regeling	optioneel			standaard
Display	2,8" TFT			
Voeding	230 V 50 Hz			
Afmetingen	270 * 220 * 115 mm			
Elektronicakast	Zwart vlamvertragend ABS kunststof			
Afdekplaatje	Wit ABS kunststof			
Automatische reiniging	Door ompoling			
Zoutgehaltetest	Detecteert g/l zout (met een nauwkeurigheid van ongeveer 10%)			
Beveiliging luik gesloten	Productieniveau instelbaar van 0-100% naar gelang van het openen of sluiten van het afdekzeil			

REFERENTIE	OMSCHRIJVING	€
3025030034	Aquarite+ tot 60m ³ (pH incl)	€2.406
3025030035	Aquarite+ tot 95m ³ (pH incl)	€2.606
3025030036	Aquarite+ tot 150m ³ (pH incl)	€2.865
3025030037	Aquarite Plus Low Salt + pH/ORP	€3.477
3025030038	ORP KIT voor Aquarite+	€565
3025030039	Paneel Aquarite+	€54,03
3025030040	Aanzuigstang voor Aquarite+	€89,02
3025030041	Vrije chloor module voor Aquarite+	€1.709
3025030042	Wifi module voor Aquarite+ E2	€480

AQUARITE® PRO

Totale zwembad meet- en doseerchemie orp (chloor) en PH verdeelt chloor enkel wanneer nodig



EIGENSCHAPPEN

- **Systeem van zout chloreren:**

Aqua Rite™ Pro voorziet in een compleet ontsmetting van het zwembad door het gebruik van gewoon zout.

Hun extreem veilige elektrolytische technologie gebruikt een laagspanning om een kleine hoeveelheid zout om te zetten in een virtuele eindeloze bevoorrading van vers, puur chloor.

Wanneer het zwembad gereinigd is, organiseert het zout een nieuwe cyclus: er is bijgevolg geen zoutverbruik.

- **Gemakkelijk te installeren en te gebruiken:**

3 maten van beschikbare cellen om volgens de grootte van uw zwembad te installeren. Gemakkelijk te installeren op nieuwe of reeds bestaande zwembaden.

- **Zelf reinigende turbo-cell®:**

De omgekeerde polariteit elektrodes limiteert kalkaanslag en minimaliseert hierdoor het onderhoud.

- **Meet en doseer:**

De technologie gebruikt een proportionele voeding algoritme om continu het water en de pH te testen en het ontsmettingevenwicht van de pH te meten.

Het meet het potentieel van de oxidatievermindering (ORP) in het water om de hoge kwaliteitsstandaarden van de commerciële zwembaden naar de achtertuinen te brengen met automatische voorspelling en kost efficiëntie.

REFERENTIE	OMSCHRIJVING	ZWEMBAD VOLUME	AANSLUITING	€
3025030002	Aqua Rite™ Pro 60 + Meet en doseer	60 m ³	1" 1/2	€2.783
3025030003	Aqua Rite™ Pro 95 + Meet en doseer	95 m ³	1" 1/2	€2.977
3025030001	Aqua Rite™ Pro 150 + Meet en doseer	150 m ³	2"	€3.245
3025030005	Meet en doseer D50	60/95 m ³	1" 1/2	€1.058
3025030006	Meet en doseer D63	150 m ³	2"	€1.167
3025030007	Reinigingsunit voor turbocellen			€65,13
3025030008	ORP sonde			€258
3025030009	pH sonde			€257

AQUARITE® PRO LS

De nieuwe generatie elektrolyzers ontworpen voor een laag zout verbruik



Cell ontwikkeld voor werking met een laag zoutgehalte

Sense and dispense module

Peristaltische pomp

EIGENSCHAPPEN

- Geschikt voor corrosiegevoelige zwembaden:**
 Geniet van de voordelen van de nieuwe generatie elektrolyzers ontworpen voor een laag zout verbruik. Dit apparaat is met name geschikt voor corrosie gevoelige baden (roestvrij stalen baden, metalen inbouwdeelen, enz).
- Zout chlorinator systeem:**
 Dankzij de Turbo Cell® LS cel, reinigt de AquaRite Pro LS het water van uw zwembad volledig en zonder gebruik van chloortabletten. Wanneer het water behandeld is verbindt het zout zich opnieuw voor een nieuwe cyclus: er is dus geen zout verbruik.
- Vergulde orp:**
 Dankzij de vergulde ORP sensor zijn de metingen altijd en onder alle omstandigheden nauwkeurig. Bovendien worden zij niet door de omgeving beïnvloedt.
- Gemakkelijk te installeren:**
 Gemakkelijk te installeren op nieuwe zwembaden en gemakkelijk aan te passen op bestaande baden

REFERENTIE	OMSCHRIJVING	ZWEMBAD VOLUME	AANSLUITING	€
3025030030	AquaRite®Pro LS + Meet en doseer	50 m ³	1" 1/2	€2.812
3025030004	AquaRite®Pro LS + Meet en doseer	75 m ³	1" 1/2	€3.178
3025030007	Reinigingsunit voor turbocellen			€65,13
3025030008	ORP sonde			€258
3025030009	pH sonde			€257

AQUARITE® LT



Een zoutelektrolyzer die eindelijk betaalbaar is



EIGENSCHAPPEN

- Nieuwe opties voor dit eenvoudig te gebruiken elektrolyseapparaat
- Optionele ORP-kit om de chloorproductie te regelen
- Optionele kit voor automatische pH-correctie
- Eenvoudig te installeren, gebruiksvriendelijk
- Werkt met de TurboCell® technologie van Hayward die een betrouwbare et doeltreffende behandeling met zout garandeert
- 3 maten TurboCell® cellen
- Detectie van gesloten luik voor een onmiddellijke vermindering van de chloorproductie
- JJ Aflezing zoutgehalte

OPTIES



Optionele ORP kit
Standaard sonde



pH correction
kit (optioneel)

Omschrijving	AQR-LTO-T3E	AQR-LTO-T9E	AQR-LTO-T15E
Zoutgehalte	3.2 g/L	3.2 g/L	3.2 g/L
Chloorproductie	10 g/h	20 g/h	30 g/h
Zwembadvolume in m ³	60 m ³	95 m ³	150 m ³
PH-regeling	Optioneel (zie onderstaande tabel)		
ORP-regeling	Optioneel (zie onderstaande tabel)		
Display	2.8" TFT - meertalig		
Voeding	220 V 50/60 Hz		
Afmetingen	270 X 220 X 115 mm		
Elektronicakast	Zwarte vlamvertragende ABS kunststof		
Afdekplaatje	Witte ABS kunststof		
Automatische reiniging	Door ompoling		
Zoutgehaltetest	Ogenblikkelijke meting van het zoutgehalte in g/l		
Detectie gesloten luik	Productieniveau instelbaar van 0-100% naargelang van het openen of sluiten van het afdekzeil van het zwembad		

REFERENTIE	OMSCHRIJVING	€
3025030043	Aquarite LT tcell 3 pH/ORP	€1.289
3025030044	Aquarite LT tcell 9 pH/ORP	€1.433
3025030045	Aquarite LT tcell 15 pH/ORP	€1.587
3025030038	ORP KIT for Aquarite Plus/LT	€564
3025030045	pH kit for Aquarite LT	€683

NATURAL CHLOR

ZOUTWATERCHLORINATOR VOOR PRIVÉ-ZWEMBADEN



EIGENSCHAPPEN

- Switch Mode-technologie
- Exclusieve bipolaire cel
- Levensduur cel van 16.000 uur
- 60% lager elektriciteitsverbruik
- Aluminium structuur, volledige bescherming tegen corrosie
- Aanpasbaar aan alle filtratiesystemen en zwembaden
- Nieuwe software versie met de optie om de timing van de polariteitsomkering te regelen (2, 6 of 12 uur), afhankelijk van de waterhardheid
- Nieuwe, zilverkleurige cabinet, zeer goed bestand tegen UV, mag aan direct zonlicht blootgesteld worden
- Werkt met 3 gr zout per liter of 35 g/l (zeewater) zonder enige wijziging in het toestel

	SMC 10	SMC 20	SMC 30
Chloorproductie	10g/h	20g/h	30g/h
Max zwembadomvang	40m ³	90m ³	150m ³
Verwachte cellevensduur	16000uur	16000uur	16000uur
Maximum debiet	450 l/min	450 l/min	450 l/min
Celbehuizing drukpomp	0.025bar	0.05bar	0.05bar
Uitgang voltagecel	24 V	24 V	24 V
Stroom	1.5A	3.5A	5A
Watt	125 Watt	150 Watt	200 Watt
Afmeting Cell Omhulsel	240 x 104 mm	240 x 104 mm	240 x 104 mm
Materiaal celomhulsel	Polycarbonaat	Polycarbonaat	Polycarbonaat
Celmateriaal	Titanium	Titanium	Titanium
Polariteitsomkering	1 - 12u	1 - 12u	1 - 12u
Aansluitingen	50 mm	50 mm	50 mm

REFERENTIE	OMSCHRIJVING	€
3025010020	Zoutwaterchlorinator voor privé-zwembaden SMC 10	€793
3025012320	Zoutwaterchlorinator voor privé-zwembaden SMC 20	€1.012
3025012322	Zoutwaterchlorinator voor privé-zwembaden SMC 30	€1.157

ZWEMBADZOUT

REFERENTIE	OMSCHRIJVING	€
3000029710	Poolsel 25kg	€10,84



TESTSTRIPS

REFERENTIE	OMSCHRIJVING	€
3010040023	Witte zoutstrips	€11,70





12

Dosering

WATERSENS	208
POOL RELAX	210
POOL MANAGER®	212
POOL BASIC EVO SERIE	214
POOL BASIC EVO SERIE DUBBEL	215
DOSEERPOMPEN	216
PARTICULIERE DOSSEERDERS	217
COMMERCIEËLE DOSEERDERS	217
TOEBEHOREN AUTOMATISCHE DOSEERDERS	217
WATERSENS PRO®	218
MD 110 PHOTOMETER	219

WATERSENS



Elektronische debietmeter

stopt met doseren als er geen waterstroom gedetecteerd wordt



12

+ SONDES: GARANTIE 2 JAAR

VOORDELEN

- **Compact design**
"all-in-one" design waarvan de meetsondes geïntegreerd zijn in het toestel, alsook de doseerpompjes
- **Makkelijke installatie**
Voor nieuwe of bestaande zwembaden met de 'speedfit' aansluitingen. Alles voor installatie inbegrepen in het pakket.
- **Makkelijk te gebruiken**
Dankzij de logische interface
- **Meertalig menu**
Beschikbaar in Engels, Duits, Russisch, Nederlands, Frans en meer
- **Lan connectie voor internet**
Maakt online monitoring en gebruik van iPool LIVE-app mogelijk
- **Duurzame peristaltische pompjes**
kwalteitsvolle pompjes die weinig onderhoud vereisen
- **Elektronische debietmeter**
Stopt met doseren als er geen debiet wordt gedetecteerd
- **Geavanceerde veiligheidseigenschappen**
Zorgt ervoor dat er geen overdosering kan plaatsvinden van chemicaliën: communicatie tussen (te snelle) dosering van pH, maximale dosering van chloor, dosering per uur, etc.

Dosering

Kies het type van de sonde

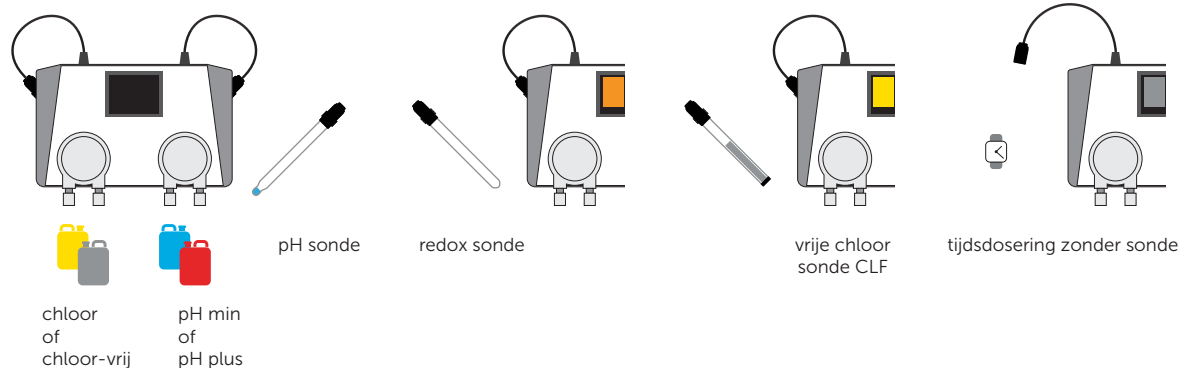

IPOOL LIVE



* Enkel voor Watersens Net

De app iPool Live

De app iPool Live toont de gegevens van het zwembad in werkelijke tijd op het scherm van uw iOS of Android-apparaat.

Maakt ingestelde meldingen mogelijk wanneer de ingestelde parameters zijn overschreden. Toont actuele parameters en ook geschiedenis.

Webtoepassing

Webtoepassing voor gedetailleerde controle van water kwaliteit door het gebruik van overzichtelijke grafieken. Toont alle gemeten gegevens en ingrepen tot 30 dagen terug. Alle operaties worden in realtime gevolgd.

VRIJE CHLOOR SONDE

De nauwkeurigste vrije chloorsonde, lange levensduur en eenvoudig onderhoud.



EXTERNE TOUCHSCREEN

Externe weergave nu met touchscreen, meting van temperatuur en vochtigheid. En veel meer functies dan voorheen. Voor bewaking van uw zwembadwater in het zwembad zelf in plaats van direct op het ASIN Aqua apparaat.

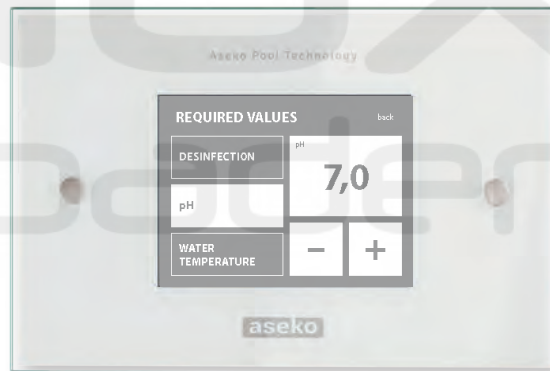

* Enkel voor Watersens Net

REFERENTIE	OMSCHRIJVING	€
3016010057	Watersens pH/Rx (inclusief sondes)	€1.473
3016010137	Watersens NET pH/Redox	€1.609
3016010159	Watersens Vrije Chloor	€2.127
3016010055	Rx Sonde Watersens	€150
3016010056	pH Sonde Watersens	€145
3016010074	Vrije chloor sonde	€841
3016010157	Extern Display	€754

POOL RELAX BAYROL

BETROUWBARE TECHNIEK IN EEN NIEUW DESIGN

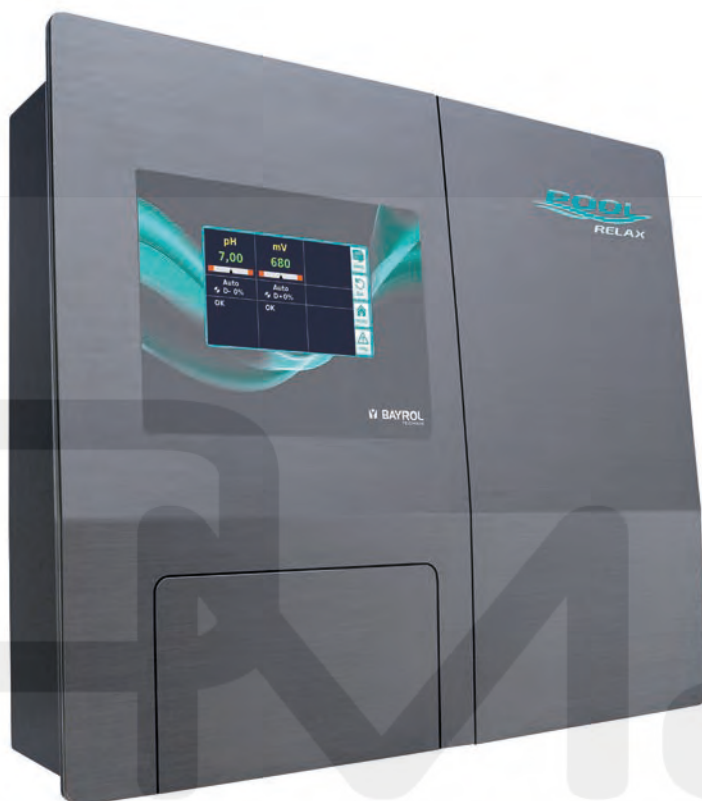

Kristalhelder water met de kleinst mogelijke inspanning – de Pool Relax bewijst, hoe, op een relaxte wijze, een perfecte waterkwaliteit kan worden bereikt. Het doordachte menu en het grote display maken een bijzonder eenvoudige bediening mogelijk. De solide constructie waarborgt een betrouwbare werking. En ook qua design loopt de Pool Relax voorop: modern en uitgesproken elegant.



12

Betrouwbare waterbehandeling

De Pool Relax regelt de voor een optimaal behandeld water relevante waarden betrouwbaar en nauwkeurig. Wanneer er afwijkingen optreden voorbij de grenswaarden of wanneer de bidons met waterbehandelingsproducten leeg zijn, signaleert de Pool Relax dit met een akoestisch en optisch signaal op het apparaat.

Eenvoudige bediening

Ondanks de vele instelmogelijkheden is de bediening van de Pool Relax zeer eenvoudig. Alle relevante functies kunnen intuïtief worden benaderd en met het toetsenbord worden ingesteld. Het grote 4-cijferige display maakt daarbij een eenvoudig aflezen mogelijk.

Flexibiliteit

De Pool Relax is in twee verschillende behandelingsvarianten leverbaar: chloor en chloorvrij met actief zuurstof. Wanneer op een bepaald moment de behandelingsmethode moet worden veranderd, dan kan de Pool Relax met weinig handelingen worden omgebouwd.

Maximale betrouwbaarheid

Door gebruik te maken van hoogwaardige componenten en een doordachte technische constructie voert de Pool Relax de taken betrouwbaar en storingsvrij uit. Onderhoudswerkzaamheden kunnen eenvoudig en snel worden uitgevoerd.



Bekijk onze instructiefilm

POOL RELAX BAYROL

BETROUWBARE TECHNIEK IN EEN NIEUW DESIGN



12

Weergave/bediening	Groot display met 4 regels, blauwe achtergrondverlichting Bediening met 6 toetsen Logische menustructuur
Meetgrootheden /-bereiken	pH: 0–9.99 Redox: 0–999 mV Temperatuur: 0–49.9 °C (alleen voor Pool Relax zuurstof)
Regeling	Eenzijdige regeling pH (naar keuze pH-minus of pH-plus) Eenzijdige regeling redox (dosering van vloeibaar chloor)
Modi	Handmatig, Automatisch, Uit
Controle- en veiligheidsfuncties	Controle doorstroming meetwatercircuit, separate voeding voor doseerpompen, niveau-controle van de bidons pH en desinfectie
Alarmfuncties	Gemeten waarde alarm. (De alarmdrempels zijn aan beide zijden instelbaar) Doseertijd alarm Niveaularm voor niveaubewaking van de doseercontainer
Alarmrelais	Potentiaalvrij
Doseer pompen	pH en Redox: 1,5 l/h BayroSoft: 3,0 l/h
Doseertegendruk	max. 1,3 bar
Aanzuighoogte	max. 3 m
Communicatie	PoolConnect, mobiele radiografische module voor communicatie tussen Pool Relax en mobiele telefoon via SMS (optie)
Beschermingsgraad	IP 54
Elektrische aansluiting	Netspanning 110 –240 V, 50/60 Hz
Afmetingen	440 x 351 x 125 mm (B x H x T)

REFERENTIE	OMSCHRIJVING	€
3016050164	Pool Relax pH & Redox	€3.075

POOL MANAGER®

INNOVATIEVE TECHNIEK IN EEN FRAAI DESIGN



Altijd genieten van kristalhelder water – de PoolManager® groeit in de nieuwste uitvoering van een installatie voor waterbehandeling uit tot een echt Pool-Management-Systeem. Dankzij de heldere menu's is de bediening via het grote touchscreen intuïtief en eenvoudig. Maar niet alleen de interne eigenschappen overtuigen, ook het moderne design van de PoolManager® baart opzien.



12

Betrouwbare waterbehandeling

De PoolManager® voert alle taken betrouwbaar en nauwkeurig uit. Bij afwijkingen voorbij de grenswaarden wordt de alarmfunctie van de PoolManager® actief. Via de displayweergave en een akoestisch signaal wijst deze op onregelmatigheden. Bovendien kan hij in geval van alarm een e-mail verzenden.

Directe hulp

Indien nodig heeft u steeds de beschikking over de help-sneltoets. Door indrukken van deze sneltoets wordt direct een contextgerelateerde helptekst getoond, onafhankelijk van het menupunt waarin u zich bevindt. Daardoor kan de PoolManager® ten allen tijde worden bediend, ook wanneer het handboek een keer niet in de buurt is.

Exacte meting

Terwijl de PoolManager® het redoxpotentiaal meet, wordt bij de PoolManager® PRO het potentiostatische meetprincipe gebruikt. De PoolManager® PRO meet selectief en exact het werkelijke chloorgehalte in het zwembadwater en geeft de chloorwaarde in mg/l aan.

Eenvoudig onderhoud

De toegepaste methode voor de vrije chloormeting bij de PoolManager® PRO is ook onderhoudsarm, zelfreinigend en heeft daardoor een lange levensduur. Dankzij deze moderne technologie kunt u zich volledig concentreren op het plezier in het zwembad.



POOL MANAGER®

INNOVATIEVE TECHNIEK IN EEN FRAAI DESIGN

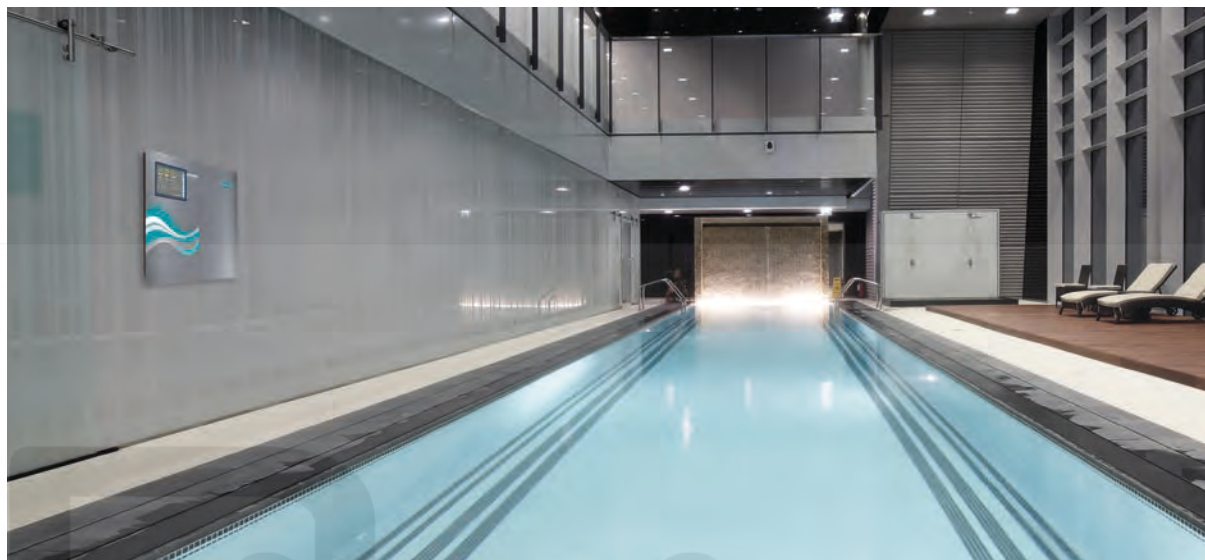

Meetgrootheden / -bereiken	pH 0 – 10 (temperatuurgecompenseerd) Redox 0 – 1.000 mV Vrij chloor 0,01 – 10 mg/l (alleen PoolManager® PRO) Temperatuur 0 – 75 °C (2-voudig)
Meettoleranties	pH, redox en Cl (alleen PoolManager® PRO): max. +/-2% van meetbereikeindwaarden Temperatuur: max. +/- 0,5 °C
Meetingangen	pH en redox via BNC, temperatuur en chloor (alleen PoolManager® PRO) via klem
Regeling	Eenzijderegeling pH (tweezijderegeling optie) Eenzijderegeling bij redox en chloor (alleen PoolManager® PRO)
Ingangen / uitgangen	4 universele schakeluitgangen (overige schakeluitgangen via optionele extra box) 4 universele schakelingangen
Bewakingsfuncties	Doorstroming meetwatercircuit, drukschakelaar (optie), niveau bidon pH, niveau bidon desinfectie
Uitbreidingen	3 steekplaatsen voor optionele module
Signaalstroomuitgangen	Tot max. 8 x 0/4 – 20 mA (optie)
Alarmrelais	Max. 4 A (230V~ of potentiaalvrij)
Interfaces	LAN (RJ45), USB, RS-485 (optie)
Communicatie	Embedded web server
Elektrische aansluiting	100 – 240 V~, 50/60 Hz
Omgevingstemperatuur	0 °C – 50 °C
Beschermingsklasse Controller	IP 65
Debiet peristaltische pompen	1,5 l / uur (pH-Minus vloeibaar, PH-Plus vloeibaar, Chloriliquide *), 3,0 l / uur (Bayrosoft®)
Beschermingsklasse pomphuis	IP 65
Afmetingen	715 x 495 x 125 mm (BxHxD)

REFERENTIE	OMSCHRIJVING	€
3016050009	Pool Manager - pH & Redox	€4.774
3016050012	Pool Manager Pro - pH & Vrije Chloor	€6.564

POOL BASIC EVO SERIE



EIGENSCHAPPEN

- Gemakkelijke en snelle installatie
- Veilig en betrouwbaar systeem
- Automatische zelfkalibratie
- Indicatie efficiëntie elektroden
- Minimum aan onderhoud
- Peristaltische pomp
- IP65-protectiefactor
- Eenvoudige elektrische aansluiting
- Volledige installatiekit inbegrepen
- Standaardvoeding 230 Vac
- Niveausonde, debietsensor, PT 100-temperatuursonde
- Alarm lege bidon

POOL BASIC EVO PH

REFERENTIE	OMSCHRIJVING	€
3016010621	Pool Basic EVO pH	€464

POOL BASIC EVO REDOX

REFERENTIE	OMSCHRIJVING	€
3016010622	Pool Basic EVO Redox	€466

VERVANGSONDES

REFERENTIE	OMSCHRIJVING	€
4702020599	pH sonde, schaal 0-14, 60°C, 7 bar. Aansluiting 5m	€127
4702024511	Redox sonde, schaal + 200 mV, 60°C, 7 bar. Aansluiting 5m	€95,32

POOL BASIC EVO SERIE DUBBEL



EIGENSCHAPPEN

- Ingang voor niveau sonde
- Ingang voor flowsensor
- Ingang voor flowsignaal (aan 230 V voltage voor aansluiting met een circulaire pomp)
- PT100-ingang voor temperatuur sensor (optionele sensor)
- Controle relais om aan te duiden wanneer de doseerpomp werkt (contacten 230 V)
- Alarm voor het einde van het productniveau
- Pomp « on hold » voor kalibreren of alarm status
- OFA (Over Feed Alarm) op het doseercyclus
- 65-beschermingsniveau
- LED Scherm (pH en Redox versie)
- Bescherming tegen niet toegestane storingen
- Digitaal scherm (dubbele versie)
- Zelf kalibrerende elektrode en kwaliteitscontrole
- Onmiddellijke lezing van het vastgestelde punt
- Eenvoudige en gemakkelijke programmering en regularisatie van het vastgestelde punt
- Stroomtoevoer 230 Vac (115 Vac op aanvraag)
- Automatische proportionele dosering
- Volledige installatiekit

12

REFERENTIE	OMSCHRIJVING	€
3016014255	Pool Basic EVO Dubbel	€851

AANBEVOLEN ACCESSOIRES VOOR REDOX

REFERENTIE	OMSCHRIJVING	€
1 3016018106	Aardingsonde in roestvrijstaal 304A	€45,16
2 3016010732	PSS8 Sondehouder	€218



DOSEERPOMPEN

TPR 603

De Tekna DPR doseerpompen beschikken over ingebouwde pH en Redox meetsystemen. Enkel door de juiste sonde aan te sluiten zijn ze in staat pH en Chloor te doseren en te meten. De geschikte pomp voor een volledig automatisch waterbehandelingsysteem.



TPR 603

AUTOMATISCHE KALIBRATIE

Kalibratie door een eenvoudige druk op de knop, efficiënt en doeltreffend. Zelfs de kwaliteit van de sonde wordt weergegeven bij opstart.

- 4 – 20mA ingang –
- Proportionele dosering
- pH 0..14 Nauwkeurigheid 0.1
- Redox -99...+999mV nauwkeurigheid 1mV
- Ingang niveausonde met alarm of stop.

REFERENTIE	OMSCHRIJVING	€
3016012929	Tekna TPR 603 pH - 5l/h	€1.081
3016012935	Tekna TPR 603 Redox - 5l/h	€1.081



Peristaltic pump



Basic time

BASIS DOSEERPOMPEN

REFERENTIE	OMSCHRIJVING	€
3016015534	Peristaltische pomp PR4 - 1,5l/h	€157
2301016621	Tekna AKL 603 - FPM	€308
3016010031	Basic Time 1,5l/h	€566

EXTRA'S

REFERENTIE	OMSCHRIJVING	€
4702020599	pH sonde, schaal 0-14, 60°C, 7 bar. Aansluiting 5m	€127
4702024511	Redox sonde, schaal + 200 mV, 60°C, 7 bar. Aansluiting 5m	€95,32
3016016169	PT-100 temperatuursonde, diam. 12 mm, 0-100°C, 2 bar, Aansluiting 5m	€156
3016019055	Kalibratievloeistof pH 4 - 250 ml	€42,46
3016013069	Kalibratievloeistof pH 4 & pH 7 - 50 ml	€14,61
4702022084	Kalibratievloeistof pH 7 - 250 ml	€59,07
3016013070	Kalibratievloeistof 465mV - 50 ml	€9,49
0601046717	Doseertank 120L	81,51
0601046714	Doseertank 50L	63,08
0602048372	Zoutbak met deksel - 130L roto molded	59,57
0602040712	Zoutbak met deksel - 200L roto molded	84,14
3016010937	Aanzuigstang + NIV / CAP FPM	€48,70
3037080001	Lekbak Bayrol wit	€96,27



0601046717



0601046714



3016010937



3037080001

PARTICULIERE DOSSEERDERS



3016022071



3016022069

REFERENTIE	OMSCHRIJVING	€
3016022071	Transparante chloordoseerder off-line 300C	€150
3016022069	Transparante chloordoseerder in-line 320C	€153

COMMERCIEËLE DOSEERDERS



18 kg

13,6 kg

6,8 kg

REFERENTIE	OMSCHRIJVING	€
3016022075	Chloor/Broom doseerder 6,8 kg HC3315	€294
3016022076	Chloor/Broom doseerder 13,6 kg HC3330	€319
3016022078	Chloor/Broom doseerder 18 kg HC3340	€332

TOEBEHOREN AUTOMATISCHE DOSEERDERS

REFERENTIE	OMSCHRIJVING	€
3016022079	254mm verlenging, verdubbelt opslagcapaciteit.	€39,03
3016022099	Terugslagklep (1 1/2" of 2") #12 veer, lijmverbinding.	€29,25



WATERSENS PRO®



WATERSENS PRO is een compleet doseersysteem dat automatisch volgende parameters van het zwembadwater regelt: pH, vrije chloor, totale chloor, redox potentiaal, temperatuur, waterniveau en tijdsinstellingen.

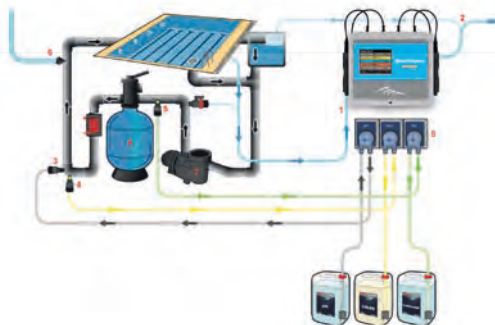

FUNCTIES

Desinfectie

Met WATERSENS PRO kan een van de volgende ontsmettingsmiddelen gestuurd worden:

- Dosering hypochloriet oplossing
- Sturing van zoutelektrolyse
- Dosering chloorgas

PH control

Met WATERSENS PRO kunnen volgende pH regelingen gestuurd worden:

- pH reductie (dosering van zuur) wordt gebruikt bij ontsmetting met hypochloriet of zoutelektrolyse
- pH toename (dosering base) wordt gebruikt bij gebruik van chloorgas

Flocculatie

Met WATERSENS PRO kan een flocculant dosering gedaan worden tussen 0,0 en 99,9 ml/m³ per 24 uur. De dosering gebeurt niet in één tijd maar wordt automatisch in kleine dosissen verdeeld die gelijkmatig verspreid in de 24h worden gedoseerd.

Filtratie tijden

Met WATERSENS PRO kan de filterpomp gestuurd worden in 2 intervallen per dag.

Watertemperatuur

De temperatuur wordt gestuurd door de verwarming aan of af te zetten. De filtratie kan ondergeschikt geprogrammeerd worden aan de verwarming, zodat de filterpomp pas af slaat nadat de gevraagde temperatuur werd bereikt. De temperatuurmeting werkt met een nauwkeurigheid van 0,1°C.

Waterniveau

De niveau regeling werkt met een onderdompelbare niveau sensor. 4 waterniveaus worden gecontroleerd: de overloop veiligheid, boven en onder niveau, en grond niveau. Water toevoer wordt geregeld door een electroventiel.

Communicatie met pc

De WATERSENS PRO registreert in een intern geheugen alle gemeten waarden van temperatuur, chloorconcentratie, redox potentiaal en pH, alsook alle schakelingen van relais en foutmeldingen in een regelbaar interval van 60 tot 3600 seconden. Er kunnen 4000 records geregistreerd worden in het geheugen. Met de speciale PoolCom software kunnen deze waarden op PC gedownload worden na connectie met het toestel met een USB kabel.

WATERSENS PRO kan ook met internet verbonden worden door een geïntegreerde LAN adapter om alle parameters van het toestel vanop afstand te kunnen bekijken.

REFERENTIE	OMSCHRIJVING	€
3016010098	Watersens Pro (inclusief sondes)	€3.992
3016010056	pH Sonde Watersens	€145
3016010055	Rx Sonde Watersens	€150
3016010074	Vrije chloor sonde	€841
3016010075	CLT sonde (totale chloor)	€421
3016010104	Elektroliet voor CLF sonde	€26,26
3016010077	Reserve membraan voor CLF sonde	€113

MD 110 PHOTOMETER



Alle MD 110 fotometers hebben een Bluetooth® functie. Om er optimaal van te profiteren, biedt Tintometer een app voor mobiele apparaten en een PC-software.

De meetresultaten worden via de Bluetooth®-interface naar externe apparaten verzonden voor een snelle evaluatie en verwerking, zodat alle gegevens direct ter plaatse kunnen worden geëvalueerd en toegewezen.



HOOGTE PUNTEN

- Bluetooth®-Interface
- Scrollgeheugen
- Automatische uitschakeling
- Kalibratiemodus-indicator

BELANGRIJKSTE KENMERKEN

Waterdicht ontwerp

Het IP 68 ontwerp van dit instrument zorgt ervoor dat de MD 110 tot 1 uur op 0,1 meter waterdicht blijft. Maak je geen zorgen over het laten vallen van het instrument in het water - het drijft!

Nauwkeurige, reproduceerbare resultaten

Het optische systeem van de MD 110 maakt gebruik van LED's en interferentiefilters die u snel resultaten geven die u kan vertrouwen.

De manier van de kalibratie

Een eenpuntskalibratie is mogelijk. Bovendien hebben alle MD 110 instrumenten de mogelijkheid om de metingen rechtstreeks in ABS of %T eenheden weer te geven.

Eenmalige nulfunctie

Verspil geen tijd met wachten tot uw instrument na elke test op nul staat. Bij het testen van een nieuw monster hoeft u het instrument eenmalig op nul te zetten en alle tests van dat monster vereisen niet dat u het instrument opnieuw op nul instelt.

Automatische gegevensopslag met overdrachtsmogelijkheden

De MD 110 slaat automatisch de laatste 16 metingen met tijd- en datumstempel op. Deze resultaten kunnen worden overgebracht naar een spreadsheet met behulp van het IRiM-accessoire.

Measuring Range

Test Name	Measuring Range	Chemical Method
Alkalinity-m T	5 - 200 mg/l CaCO ₃	Acid / Indicator
Chlorine HR T	0.1 - 10 mg/l Cl ₂ a)	DPD
Chlorine T	0.01 - 6.0 mg/l Cl ₂ a)	DPD
CyA T	10 - 160 mg/l CyA	Melamine
pH-value T	6.5 - 8.4	Phenol Red

REFERENTIE	OMSCHRIJVING	€
3010040030	Fotometer MD110, 4in1	€999
3010040011	Phenol Red tablets box 250st - Scuba II	€78,86
3010040016	Alka-M tablets box 250st - Scuba II	€165
3010040005	DPD No1 tablets box 250st - Scuba II	€75,48
3010040014	CyA-Test tablets box 250st - Scuba II	€79,95



13

Chemicaliën

DMAX
Zwembaden



BAYROL

HET AANBOD VOOR PRIVÉ-ZWEMBADEN

BAYROL is speciaal ontworpen voor zwembaden met grote volumes water, uitgerust met een filtratiesysteem. De producten worden in de skimmer gedoseerd of rechtstreeks in het zwembad.



Onmisbaar

Omdat het minimalistisch onderhoud van het zwembadwater steunt op drie onmisbare producten, verzamelt BAYROL in deze categorie de producten die van essentieel belang zijn om het water op reguliere basis te behandelen:

- pH-regeling met pH-Minus of pH-Plus
- Permanente desinfectie met traag oplozend chloor in tabletvorm (Chlorolong®)
- Eenvoudige water-analyse door middel van test strips

Comfort

Een gewoon gedesinfecteerd water voldoet niet. Pooleigenaars verwachten een water van goede kwaliteit, kristalhelder en aangenaam. Zij willen comfort in het gebruik van producten, een eenvoudige behandeling, en stellen op prijs een water dat makkelijker te onderhouden valt. Dit is de reden waarom BAYROL volgende producten verzamelt in de categorie Comfort:

- De desinfectie "Plus" zoals de multifunctionele Varitab®, een twee-lagen chloortablet
- De strijd tegen algen met Desalgine® of Desalgine® Jet
- Flocculatie door middel van Superflock Plus

Uitleg kleuren

- 1. De pH waarde aanpassen
- 2. Desinfectie
- 3. Algenbestrijding
- 4. Vlokking
- 5. Aanvullende producten

Probleem Oplossing

Om de gebruiker makkelijk toegang te verlenen aan curatieve producten, heeft BAYROL besloten om in één enkele categorie alle producten te groeperen waarmee snel een oplossing kan geboden worden bij problemen met de kwaliteit van het water: troebel of groen water, instabiele pH waarde...

Dit omvat onder andere producten voor shockbehandeling zoals Chlorifix, Chloriklar®,...

Gevaarlijk. - Houd u aan de voorzorgsmaatregelen. Gebruik biociden veilig. Lees voor gebruik eerst het etiket en de productinformatie.

BAYROL

ONMISBAAR : DE PH-WAARDE AANPASSEN

De aanpassing van de pH is de eerste stap om een evenwichtig water te krijgen dat het beste zwemcomfort mogelijk maakt. Het handhaven van de pH-waarde tussen 7,0 en 7,4 * is de essentiële basis voor het onderhoud van het zwembadwater. Als de pH buiten het aanbevolen gebied is, wordt zwemmen minder comfortabel en worden de volgende stadia van waterbehandeling minder effectief. De pH-waarde moet ten minste een keer per week gecontroleerd worden en, indien nodig, aangepast.

* 7,4-7,6 bij waterbehandeling met broom

pH-Plus

Granulaat om de pH te verhogen.

REFERENTIE	OMSCHRIJVING	GEWICHT	€
Voorverpakte zakjes			
3034080264	pH-plus granulaat, 500gr zakjes	1,5 kg 35 x 1,5 kg	€8,73 €8,15
Doseer lepel inbegrepen			
3034080303	pH-plus granulaat 1kg	1 kg 420 x 1 kg	€6,06 €5,66
3034080265	pH-plus granulaat 5kg	5 kg 84 x 5 kg	€22,11 €20,64
3034080263	pH-plus granulaat 12kg	12 kg	€46,20
Vloeibare pH+ voor automatische dosering			
3034080266	Vloeibare pH-Plus 25L	25 kg	€60,00



pH-Min

Granulaat om de pH te verlagen. Doseer lepel inbegrepen.

REFERENTIE	OMSCHRIJVING	GEWICHT	€
Voorverpakte zakjes			
3034080258	pH-min granulaat, 500gr zakjes	2 kg 35 x 2 kg	€8,73 €8,15
Doseer lepel inbegrepen			
3034080302	pH-min granulaat 1kg	1,5 kg 420 x 1,5 kg	€6,66 €6,22
3034080259	pH-min granulaat 6kg	6 kg 84 x 6 kg	€23,34 €21,78
3034080261	pH-min granulaat 18kg	18 kg	€54,63
Vloeibare pH min voor automatische dosering			
3034080260	pH-min vloeibaar 25L	25 kg	€48,18



Alca-Plus

Een granulaat om de instabiliteit van de pH waarde als gevolg van een te lage alkaliniteit (TAC minder dan 80mg/l) te corrigeren. Voorkomt pH schommelingen en versterkt aldus het natuurlijke evenwicht in het water.

REFERENTIE	OMSCHRIJVING	GEWICHT	€
3034080262	Alca-Plus 5kg	5 kg 84 x 5 kg	€33,63 €31,39



BAYROL

DESINFECTIE

Naast de aanpassing van de pH, is desinfectie is een essentiële stap in de behandeling van zwembadwater. Zonder toevoeging van ontsmettingsmiddel wordt het water snel troebel en lelijk. Het hygiëne-niveau van het bad is dan onvoldoende en zwemmen wordt afgeraden. Er bestaan drie manieren van desinfectie: met chloor, of werkwijzen zonder chloor zoals broom of actieve zuurstof.

● Chlorilong® 250

Chloor in tabletvorm (250gr) langzaam oplosbaar voor permanente desinfectie. Langzame en gestage ontbinding (A.P.O.™ technologie).

REFERENTIE	OMSCHRIJVING	GEWICHT	€
3034080246	Chlorilong tabletten 250g	1,25 kg 420 x 1,25 kg	€14,85 €13,86
3034080247	Chlorilong tabletten 250g	5 kg 84 x 5 kg	€42,72 €39,87
3034080248	Chlorilong tabletten 250g	10 kg	€76,95



● Chlorifix

Microkorrels voor shock behandeling in het geval van problemen met de kwaliteit van het water. Intensieve en snelle chloor toevoeging. Minder stof dankzij de vorm van de microkorrels.

REFERENTIE	OMSCHRIJVING	GEWICHT	€
3034080243	Chlorifix granulaat	1 kg 420 x 1 kg	€12,12 €11,31
3034080244	Chlorifix granulaat	5 kg 84 x 5 kg	€43,95 €41,02
3034080245	Chlorifix granulaat	10 kg	€79,98



● Automatic dosing

Vloeibaar concentraat op basis van niet gestabiliseerd chloor voor permanente desinfectie. Ideaal voor automatische doseersystemen. Voorkomt de vorming van kalkaanslag aan het inspuitsysteem.

REFERENTIE	OMSCHRIJVING	GEWICHT	€
3034080249	Chloriliquide C vloeibaar	25 kg	€57,57
3034080260	pH-Minus	25 kg	€48,18
3034080266	pH-Plus	25 kg	€60,00
3037080001	Lekbak Bayrol wit	PCS	€98,20



BAYROL

DESINFECTIE

● **Varitab® - Zonder kopersulfaat = geen vlekken**

BAYROL heeft veel producten ontwikkeld die een nog efficiëntere, gemakkelijkere en vollediger manier van water desinfectie garanderen. Deze multi-actie producten dekken meerdere stappen van waterbehandeling. Dit is het geval voor de Varitab® die de filter ontsmet en dankzij het geïntegreerde Complete & Easy de vorming van algen voorkomt.



Multifunctionele chloor in tabletvorm (300 g) voor een desinfectie in twee fasen:
Shock behandeling voor de zandfilter en permanente desinfectie van het zwembad.
Voor een superieure kwaliteit van het water dankzij een unieke samenstelling.

VOORDELEN

- 1 Gepatenteerde bi-layer tabletten voor een multifunctionele behandeling
- 2 Geïntegreerde functie voor de ontsmetting van de filter
- 3 Oplossing van de tablet in twee stappen. 1: desinfectie van de filter. 2: desinfectie van het water
- 4 Veroorzaakt geen neerslag of verstoppingen in de filter
- 5 Gestabiliseerd product: vermindert de afbraak van chloor door UV

REFERENTIE	OMSCHRIJVING	GEWICHT	€
3034080281	Varitab Multi-actie tabletten 5,4kg	5,4 kg	€64,23
		88 x 5,4 kg	€59,95

WAAROM PPG KIEST VOOR...

Bayrol

- Bayrol kiest altijd voor materialen van de hoogste kwaliteit om uw veiligheid en comfort te garanderen
- Breed assortiment van producten voor de meest complete waterbehandeling
- Duidelijke en handige onderhoudsbrochures om een optimaal resultaat van uw producten te bekomen

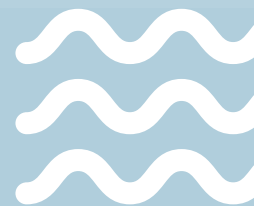

BAYROL

ALGENBESTRIJDING

De BAYROL formules voor algen-preventie hebben een breed werkingsspectrum en zijn efficiënt tegen alle algensoorten. Ze zijn zeer geconcentreerd en dus zeer effectief, zelfs bij lage dosering. De Desalgine® producten bevatten geen chloor en geen zware metalen (zoals kopersulfaat).

● Clarifyer®

Geconcentreerd vloeistof voor de algenbestrijding.



● Efficiëntie

- Langdurig effect (geconcentreerde formule).
- Verhelderend effect inbegrepen.

● Economisch

- 3 euro per week voor water zonder algen gedurende het hele seizoen.

● Veilig voor de bekleding

- Zonder kopersulfaat = geen vlekken.

Geconcentreerde vloeibare algicide om de ontwikkeling en verspreiding van algen te voorkomen. Geïntegreerde waterverhelderingseffect.

VOORDELEN

- 1 Zeer geconcentreerd: langdurig effect tegen algen
- 2 Waterverhelderingseffect
- 3 Bevat geen metalen (koper ...)
- 4 Veilig voor de bekleding

REFERENTIE	OMSCHRIJVING	GEWICHT	€
3034080250	Clarifyer 1L	1 L	€12,12
		456 x 1 L	€11,31
3034080251	Clarifyer 3L	3 L	€35,16
		240 x 3 L	€32,82
3034080252	Clarifyer 6L	6 L	€60,00
		84 x 6 L	€56,00

BAYROL

VLOKKING

Zorgt voor kristalhelder water. Het houdt zeer fijne deeltjes in suspensie vast in de zandfilter en voorkomt dat ze terugkeren naar het zwembad. Deze deeltjes worden tijdens de backwash uit de filter verwijderd. Voor zwembaden die uitgerust zijn met filterkaarsen biedt BAYROL een alternatief.

Superflock Plus

Vlokkingskaarsen voor zandfilters ter preventie en eliminatie van vertroebelende stofdeeltjes in het water. Gepatenteerde formule voor langdurige werking. Verwijdering van metalen en fosfaten.

VOORDELEN

- 1 Voorverpakte kaarsen, gemakkelijk te gebruiken
- 2 Traag oplozend voor een langdurige werking en kristalheldere water
- 3 Bij regelmatig gebruik, zorgt voor een besparing op ontsmettingsmiddelen
- 4 Verwijdert verkleuringen veroorzaakt door koper en ijzer en voorkomt het ontstaan van vlekken.
- 5 Houdt de verspreiding van algen tegen



REFERENTIE	OMSCHRIJVING	GEWICHT	€
3034080273	Superflock Plus 1kg - 8 kaarsen	1 kg	€35,46
		384 x 1 kg	€33,10

Quickflock

Vloeibaar vlokmiddel met een snel opklarend effect speciaal voor gebruik in zandfilters. De ideale oplossing voor problemen met sterk vertroebeld water.

REFERENTIE	OMSCHRIJVING	GEWICHT	€
3034080267	Quickflock Super	1 L	€8,73
3034080029	Quickflock Automatic Plus	20 kg	€99,09



Superklar

Vloeibaar concentraat voor een snel verhelderend effect. Speciaal voor filterkaarsen. Handig in gebruik, makkelijk te doseren.

REFERENCE	ITEM NAME	PACK SIZE	€
3034080268	Superklar 0,5L	0,5 L	€9,99



BAYROL

AANVULLENDE PRODUCTEN

Het onderhoud van een zwembad vereist ook aanvullende producten zoals reinigingsmiddelen, middelen tegen kalkaanslag of overwinteringsproducten.

Preventie van kalkneerslag

● **Calcinex®**

Calcinex® is een chloorstabiele vloeistof om de opbouw van calcium neerslag en metaalafzetting op zwembadoppervlakken te voorkomen.

REFERENTIE	OMSCHRIJVING	GEWICHT	€
3034080239	Calcinex 1L	1 L	€18,78
3034080240	Calcinex 3L	3 L	€49,92



Filter behandeling

● **Filterclean Tab** (not for the Belgian market)

Gepatenteerde tabletten van 200 g. Zeer krachtig desinfectiemiddel voor de zandfilter. Vergemakkelijkt de waterbehandeling en verbetert de kwaliteit van het water.

REFERENTIE	OMSCHRIJVING	GEWICHT	€
3034080285	Filterclean tabletten 200g	1 kg	€23,79



● **Decalcit Filter**

Zuur granulaat, snel oplossend. Krachtige ontkalking voor alle soorten filters. Verbetert de filtratie. Gebruik: elk seizoen bij het opstarten en bij overwintering.

REFERENTIE	OMSCHRIJVING	GEWICHT	€
3034080236	Decalcit filter granulaat	1 kg	€9,06



● **Decalcit Becken**

Ontkalkende reinigingsgel om hardnekkige kalkresten op de wand en de bodem van het bad te verwijderen. Zeer doeltreffende formule!

REFERENTIE	OMSCHRIJVING	GEWICHT	€
3034080237	Decalcit Super 3 L	3 L	€16,53



● **Randfix** (niet voor de Belgische markt)

Randfix is een gebruiksvriendelijke spray om de waterlijn en de skimmers te reinigen. Door de praktische spuitbus is het aanbrengen zeer makkelijk. Randfix kan gebruikt worden op alle alkalibestendige zwembad oppervlakten gebruikt worden.

REFERENTIE	OMSCHRIJVING	GEWICHT	€
3034080238	Randfix 1L	1 L	€9,06



NOTA'S



NOTA'S

13



NOTA'S



14

Aquadeck



14



14

WAAROM AQUADECK

VOORDELEN



ANTI-ALG

Door toepassing van een innovatieve sleuventechniek in de anti-alg zwembadafdekking ontstaat verversing en doorstroming in de lamel, waardoor we onder invloed van de waterbehandeling algen afbreken en afvoeren.

Bij het openen en sluiten van de afdekking stroomt water via de sleuven in een roterende beweging door de koppelkamer van de lamel. Het water tilt het vuil op en voert het af. Een slimme oplossing op basis van zelfreinigend vermogen.

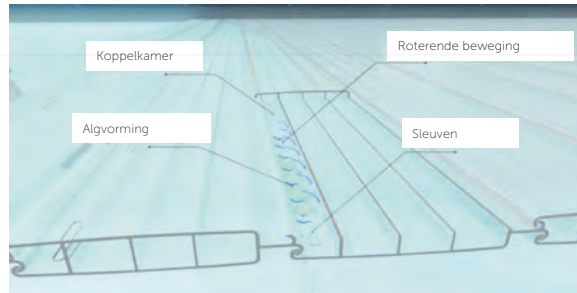

Bekijk de Anti-Alg film van Aquadeck op www.aquadeck.nl



OP MAAT GEMAAKT & SNELLE LEVERING

Het is pas mogelijk om uw Aquadeck op te meten wanneer uw zwembad bijna of volledig klaar is. Bij de meeste fabrikanten van zwembadafdekkingen geldt een wachttijd van 5 à 6 weken, maar niet bij Aquadeck. Wij produceren de afdekking binnen 14 werkdagen. Dankzij het continue innoveren hebben wij de perfecte technologie en logistiek ontwikkeld. Een sterk merk met een sterke achterban.



4 JAAR GARANTIE OP DE TECHNIEK

Met Aquadeck kiest u voor topkwaliteit. In 2017 hebben we onze garantievoorwaarden verlengd: 4 jaar op Techniek, 2 jaar garantie op PVC en 5 jaar op PC. Zoveel vertrouwen hebben wij in onze producten.



ONLINE ORDER TOOL

Voor onze professionele klanten hebben wij de Aquadeck ordertool gelanceerd. U kunt uw afdekking/constructie hier samenstellen, onze ordertool berekent uw prijzen en houdt uw offertes en bestellingen bij.

- 24/7 beschikbaar
- Automatische rekenmodule bespaart u tijd
- de kans op fouten blijft tot een absoluut minimum beperkt
- Geef uw bestellingen snel en eenvoudig door en bewaar deze gemakkelijk en onbeperkt.
- Afdrukken & downloaden offertes, zowel netto als bruto prijzen

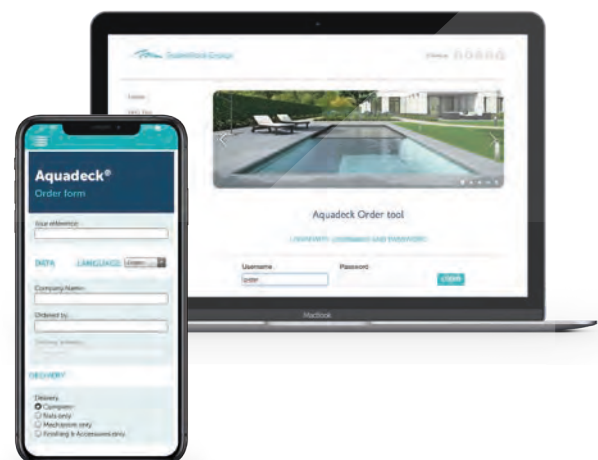

Bereken in detail uw Aquadeck cover

of ga naar www.polletpoolgroup.com/aquadeck-ordertool

AQUADECK

AQUADECK LAMELLEN

Automatische afdichting

Aquadeck lamellen afdekkingen met hoogwaardige kwaliteit. De lamellen vormen een veilig, elegant en duurzaam geheel voor uw zwembad. Wij werken met een innovatieve geautomatiseerde hechting methode om de relatieve luchtvochtigheid tot een minimum te beperken in de lamellenkamers gedurende productie. Daardoor is er minder condensvorming in de lamellen kamers bij gebruik van de afdekking. Bovendien worden onze lamellen ultrasoon gelast en voorzien van silicone voor 100% waterdichtheid.

Solar lamellen

Aquadeck heeft een hoogwaardig assortiment solar lamellen.

Solar lamellen zijn zeer populair geworden de laatste jaren.

De solar lamellen hebben een transparante bovenkant en een hitte bestendige zwarte onderlaag om optimaal gebruik te maken van zonne-energie.

Resultaat? Verwarmen is nauwelijks nodig & solar lamellen verlengen uw zwemseizoen.

Anti-alg

Dankzij innovatieve sleuven technologie waarbij naarmate de afdekking wordt geopend en gesloten, het water wordt ververs en het water binnenin de koppelkamer wordt gecirculeerd, zodat dat het vuil eruit kan en algen verwijderd worden.

Een slimme oplossing op basis van zelfreinigend vermogen.



AQUADECK

PVC - lamellen

De lamellen voor uw zwembad zijn verkrijgbaar in verschillende kleuren. Voor elke stijl is een bijpassende Aquadeck afdekking verkrijgbaar. De PVC lamellen zijn verkrijgbaar in de kleuren wit, grijs, transparant en Solar.

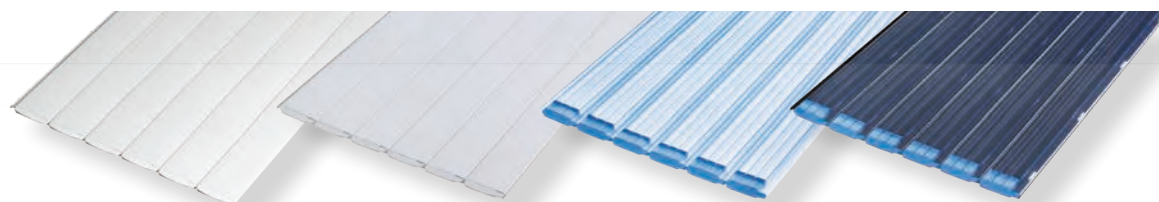

Wit

Grijs

Transparant

Solar

OMSCHRIJVING	€
Lamellen wit	€ 50
Lamellen grijs	€ 60
Lamellen transparant	€ 72
Lamellen solar	€ 77

POLYCARBONAAT - Voor een hogere kwaliteit en langere levensduur

Polycarbonaat lamellen hebben een hogere slagvastheid en een langere levensduur. De polycarbonaat lamellen zijn verkrijgbaar in solar-, transparant, metallic solar en platinum solar.

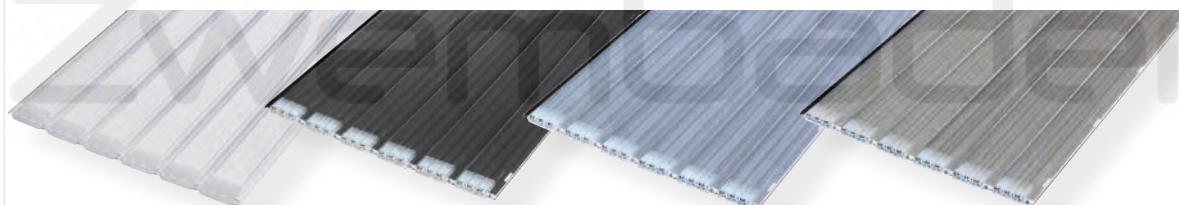

Transparant

Solar

Metallic Solar

Platinum Solar

- + 5 jaar garantie
- + Langere levensduur
- + Hagel bestendig
- + Voorzien van anti-alg
- + Hoge slagvastheid
- + Meer hitte bestendig

OMSCHRIJVING	€
Polycarbonaat lamellen transparant	€ 119
Polycarbonaat lamellen solar	€ 119
Polycarbonaat lamellen metallic solar	€ 129
Polycarbonaat platinum	€ 129

MONTAGE MOGELIJKHEDEN

Hieronder geven we een samenvatting van de zes montagemogelijkheden van uw Aquadeck cover.

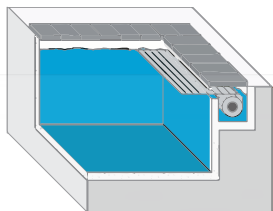

IN NIS

Aan het einde van het zwembad is een nis aangelegd. De wand tussen bad en nis is iets lager. Daardoor is de afdekking uit het zicht maar stroomt hetzelfde (behandelde) zwembadwater in de nis. Deze constructie laat u toe de volledige lengte van het zwembad te benutten.

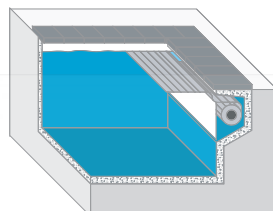

IN WAND / IN BODEM

Hier sluit een speciaal gemaakte pvc plaat de afdekking af. Ook hier benut u de volledige lengte van het zwembad. Bijkomend voordeel is dat het vuil makkelijk weg kan en zich niet opstapelt in een gesloten nis (het vuil kan weg tussen een gleuf)

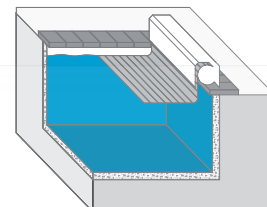

BOVENGROND (OPBOUW)

De automatische afdekking wordt geplaatst bovengronds, net achter het zwembad.

Het is de eenvoudigste manier van bouwen met betrekking tot een automatische afdekking.

Met deze methode kunt u de volledige lengte van uw zwembad afdekken en hebt u de mogelijkheid om een bankje te creëren aan de rand van het zwembad.

14

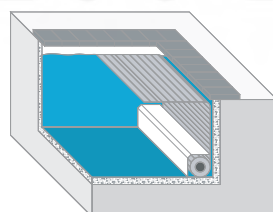

OP BODEM MET HOEKKAP

Deze constructie wordt gemonteerd op de bodem. De hoekkap klikt makkelijk vast op een voorgemonteerd inox constructie. Dit zorgt voor extra veiligheid en geeft een fraaie uitstraling. Voordeel is dat hier eveneens het vuil makkelijk weg kan (onder de hoekkap is een uitsparing)

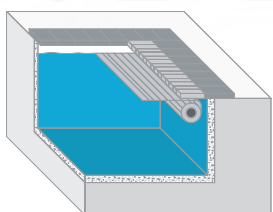

IN BAD

De constructie is eenvoudig te monteren in het zwembad. Deze optie is vrij basic en laat de afdekking zichtbaar.

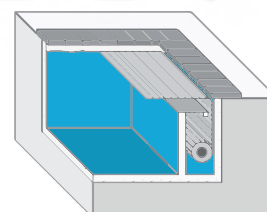

ONDERWATER TERRAS

De constructie is gemonteerd onderaan in het zwembad. Een scheidingmuur wordt geplaatst alsook een RVS inlegbalk. Dit wordt afgesloten met tegels, zodat u kunt genieten op een ondiep terras ideaal voor de (kleinere) kinderen of om te ontspannen. De afdekking komt omhoog achter de inlegbalk (speling voorzien: zie voorschriften)

MONTAGEMOGELIJKHEDEN VOOR UW AQUADECK- AFDEKKING

KABELGOOT

Montage flens zonder doorvoer met RVS voorgevormde plaat voor geleiding van de motor kabel. Montagevorm wordt gebruikt na afwerken van de kuip.



INHANGSYSTEEM 500MM

Inhangplaat met U-profiel, 500mm hoogte. Worden bovenop de muur gelegd, onder de boordsteen. Kabel wordt naar boven geleid.

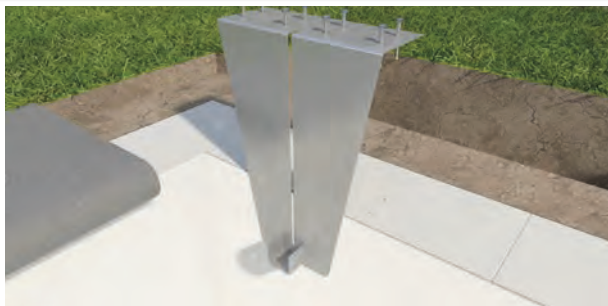

WANDDOORVOER

Montage flens met doorvoer. Montagevorm wordt gebruikt na afwerken van de kuip en komt bovenop de gebruikte afwerking. Kan gebruikt worden voor bestaande baden.



INSTORTDELEN

Montage flens met doorvoer. Montagevorm waarbij de doorvoer wordt ingegoten in de bad constructie. Stabiliteitsvinnen voorzien op de doorvoer.



VOORMONTAGEDELEN

Doorvoer met aparte montage flens. Montagevorm wordt gebruikt na afwerken van de kuip. Nadien volgt de liner afwerking vooraleer we de aparte montage flens installeren. Kan ook gebruikt worden voor bestaande baden.



VOORMONTAGEPLATEN T.B.V. HOEKKAP

Compleet montage deel met doorvoer, gemonteerd op RVS plaat. Ideaal voor montagevorm op de bodem. Voorzieningen voor afwerking constructie (onderwater bank).



PRIJSLIJST AQUADECK

Volg deze 3 stappen om uw prijs te berekenen:

1

SELECTEER UW
AFMETINGEN

2

CONSTRUCTIE KEUZE

3

LAMELLEN KEUZE

	CONSTRUCTIE KEUZE				LAMELLEN KEUZE					
	ENKEL CONSTRUCTIE OPBOUW EXCL. AFWERKING	ENKEL CONSTRUCTIE OPBOUW INCL. AFWERKING	ENKEL CONSTRUCTIE EXTERNE MOTOR	ENKEL CONSTRUCTIE BUISMOTOR	ENKEL LAMELLEN PVC WIT	ENKEL LAMELLEN PVC SOLAR	ENKEL LAMELLEN PVC TRANSPARANT	ENKEL LAMELLEN PVC GRIJS	ENKEL LAMELLEN PC SOLAR EN TRANSPARANT	ENKEL LAMELLEN PC METALLIC EN PLATINUM SOLAR
3 x 6	2794	4079	3364	4960	900	1386	1296	1080	2142	2322
3 x 7	2794	4079	3364	4960	1050	1617	1512	1260	2499	2709
3 x 8	2794	4079	3364	4960	1200	1848	1728	1440	2856	3096
3 x 9	2794	4079	3364	4960	1350	2079	1944	1620	3213	3483
3,5 x 6	2837	4282	3466	5062	1050	1617	1512	1260	2499	2709
3,5 x 7	2837	4282	3466	5062	1225	1887	1764	1470	2916	3161
3,5 x 8	2837	4282	3466	5062	1400	2156	2016	1680	3332	3612
3,5 x 9	2837	4282	3466	5062	1575	2426	2268	1890	3749	4064
4 x 6	2880	4325	3568	5164	1200	1848	1728	1440	2856	3096
4 x 7	2880	4325	3568	5164	1400	2156	2016	1680	3332	3612
4 x 8	2880	4325	3568	5164	1600	2464	2304	1920	3808	4128
4 x 9	2880	4325	3568	5164	1800	2772	2592	2160	4284	4644
4 x 10	2880	4325	3568	5164	2000	3080	2880	2400	4760	5160
4 x 11	2880	4325	3568	5164	2200	3388	3168	2640	5236	5676
4 x 12	2880	4325	3568	5164	2400	3696	3456	2880	5712	6192
4,5 x 8	2923	4529	3670	5266	1800	2772	2592	2160	4284	4644
4,5 x 9	2923	4529	3670	5266	2025	3119	2916	2430	4820	5225
4,5 x 10	2923	4529	3670	5266	2250	3465	3240	2700	5355	5805
4,5 x 11	2923	4529	3670	5266	2475	3812	3564	2970	5891	6386
4,5 x 12	2923	4529	3670	5266	2700	4158	3888	3240	6426	6966
5 x 8	2966	4572	3772	5367	2000	3080	2880	2400	4760	5160
5 x 9	2966	4572	3772	5367	2250	3465	3240	2700	5355	5805
5 x 10	2966	4572	3772	5367	2500	3850	3600	3000	5950	6450
5 x 11	2966	4572	3772	5367	2750	4235	3960	3300	6545	7095
5 x 12	2966	4572	3772	5367	3000	4620	4320	3600	7140	7740
5,5 x 9	3008	4979	3873	5469	2475	3812	3564	2970	5891	6386
5,5 x 10	3008	4979	3873	5469	2750	4235	3960	3300	6545	7095
5,5 x 11	3008	4979	3873	5469	3025	4659	4356	3630	7200	7805
5,5 x 12	3008	4979	3873	5469	3300	5082	4752	3960	7854	8514
6 x 9	3051	5022	3975	5571	2700	4158	3888	3240	6426	6966
6 x 10	3051	5022	3975	5571	3000	4620	4320	3600	7140	7740
6 x 11	3051	5022	3975	5571	3300	5082	4752	3960	7854	8514
6 x 12	3051	5022	3975	5571	3600	5544	5184	4320	8568	9288

* Bij solar en/of transparante lamellen kan in de profielen condensatie ontstaan. Bij afmetingen buiten de opgegeven maten, geldt de eerstvolgende lengte- en/of breedtemaat. Bij afmetingen breder dan 6 m dient een langere levertijd in acht genomen te worden en gelden afwijkende condities. Bij nalevering van lamellen kunnen kleurverschillen ontstaan. Deze catalogus moet worden beschouwd als louter informatief. Alle illustraties en foto's zijn louter indicatief en kunnen afwijken van het product waarnaar wordt verwezen. De prijzen en specificaties gelden onder alle voorbehoud, onder meer voor drukfouten. Pollet Pool Group houdt zich het recht voor om op elk moment de prijzen of specificaties in deze catalogus te wijzigen zonder voorafgaandelijke verwittiging. Pollet Pool Group kan nooit aansprakelijk worden gesteld voor wijzigingen aan de producten die door de fabrikant worden doorgevoerd. Alle prijzen zijn geldig vanaf 1 februari 2019, excl. BTW, AF fabriek. Transport Nederland en België € 190,- Netto

AFWERKING CONSTRUCTIE

HOEKKAP (AFRONDEN OP 0,5 METER NAAR BOVEN)

Kleur kap wit RAL 9010. PVC beschermkap gemonteerd op een RVS 316 constructie incl. ophangbeugel

REFERENTIE	OMSCHRIJVING	€
3009050064	Hoekkap PVC wit max 12m + RVS frame	€636/M
3009050065	Hoekkap PVC wit max 17m + RVS frame	€964/M
3009050088	Voormontage platen hoekkap voor foilibaden	€612/SET

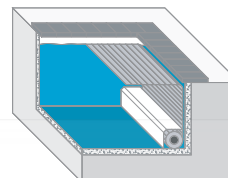

AFSCHERMPLAAT (AFRONDEN OP 0,5 METER NAAR BOVEN)

PVC afschermplaat gemonteerd op een RVS 316 constructie incl. ophangbeugel

REFERENTIE	OMSCHRIJVING	€
3009050056	Afschermplaat PVC wit max 750mm + RVS frame	€403/M
3009050066	Afschermplaat PVC wit max 1400mm + RVS frame	€534/M

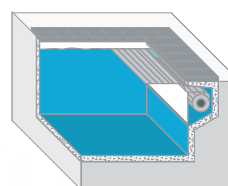

VASTE KLEP (AFRONDEN OP 0,5 METER NAAR BOVEN)

Uitgevoerd in RVS 316 met PVC plaat 10 mm, kleur wit. Geschikt voor bodem inbouw.

REFERENTIE	OMSCHRIJVING	€
3009050057	Vloerplaat PVC wit max 700mm + RVS frame	€434/M
3009050062	Vloerplaat PVC wit max 1000mm + RVS frame	€582/M

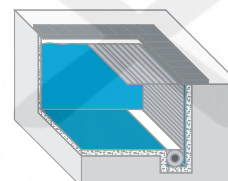

OPLEGBALK RVS 100 X 100 MM - (AFRONDEN OP 0,5 METER NAAR BOVEN)

REFERENTIE	OMSCHRIJVING	€
3009050058	Oplegbalk RVS 304 - 100x100mm	€255/M
3009050063	Oplegbalk RVS 316 - 100x100mm	€356/M

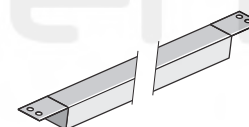

INLEGBALK RVS 100 X 100 MM - (AFRONDEN OP 0,5 METER NAAR BOVEN)

REFERENTIE	OMSCHRIJVING	€
3009050061	Onderwaterbalk RVS 304 - 100x100mm	€255/M
3009050067	Onderwaterbalk RVS 316 - 100x100mm	€356/M



INLOOPTRAP

Maximale breedte 4 en maximale lengte 1,5 meter

REFERENTIE	OMSCHRIJVING	€/STUK	REFERENTIE	OMSCHRIJVING	€/STUK
3009050038	Wit	€376	3009050038	Polycarbonaat transparant	€838
3009050038	Grijs	€464	3009050038	Polycarbonaat solar	€838
3009050038	Transparant	€545	3009050038	Polycarbonaat metallic solar	€913
3009050038	Solar	€565	3009050038	Polycarbonaat platinum solar	€913

Bij ronde hoeken en uitsparingen voor inhangtrap worden geen extra kosten berekend.

ACCESSOIRES

RVS PERRONBEUGEL DELUXE

3009050050	RVS aanpasbare steun max 700mm	€285/STUK
------------	--------------------------------	-----------

Advies montageafstand: 1 perronbeugel per 700mm



GELEIDINGSROLLEN T.B.V. GELEIDING VAN DE LAMELLEN

3009050045	PC Geleidingsrol 700mm	€77,00/STUK
3009050118	PC Geleidingsrol 1000mm	€97,00/STUK
3009050117	RVS Geleidingsrol 700mm	€77,00/STUK
3009050046	RVS Geleidingsrol 1000mm	€97,00/STUK

Advies montageafstand: 1 geleidingsrol per 700mm



AFSTANDSBEDIENING

3009050052	Afstandsbediening met 2 zenders	€296/SET
3009050053	Ontvanger voor afstandsbediening (lichten)	€148/UNIT



SLEUTELSCHAKELAAR

3009050044	Inbouw sleutelschakelaar incl. reservesleutel	€201/STUK
3009050043	Opbouw sleutelschakelaar incl. reservesleutel	€152/STUK



SET LINTEN

3009050048	Set van 6 linten 1500mm	€36,00/SET
3009050049	Set van 6 linten 3000mm	€56,00/SET

(kleur: wit, grijs, blauw, zwart)



TRANSPORT / VERPAKKING

3009050092	Houten kist 4,5m	€360
3009050093	Houten kist 5,5m	€400
3009050094	Houten kist 6,5m	€480
3009050095	Kartonnen koker 4m - max 24 lamellen	€50,00
3009050096	Kartonnen koker 5m - max 24 lamellen	€60,00
3009050097	Kartonnen koker 6m - max 24 lamellen	€70,00



LAMELLEN ONTKALKER

3009050042	Ontkalker voor lamellen 5L	€67,00/STUK
------------	----------------------------	-------------



MOTOREN EN TOEBEHOREN

AQUA - JUNIOR 120

	OMSCHRIJVING	€
3009050068	Asgat Ø 30 mm Voedingspanning 24V - DC Vermogen 120 Nm. 5 omw / min Programmeerbare eindafstelling	€1.206/STUK



AQUAMAT 250

	OMSCHRIJVING	€
3009050069	Asgat Ø 30 mm Voedingspanning 24V - DC Vermogen 250 Nm. 3,5 omw / min Programmeerbare eindafstelling	€1.823/STUK



AQUA ECB

	OMSCHRIJVING	€
3009050073	Elektronische besturing Incl. trafo 230/24V t.b.v. AQUA-JUNIOR, AQUAMAT 250 en AQUA BUISMOTOR	€743/STUK



AQUA BUISMOTOR PVC

	OMSCHRIJVING	€
3009050070	Voedingspanning 24V - DC 10 meter kabel Vermogen 250 Nm. 3,5 omw / min Programmeerbare eindafstelling	€2.438/STUK
3009050091	Meerprijs 15 meter kabel	€200



OMBOUWSET EXTERNE MOTOR NAAR BUISMOTOR

	OMSCHRIJVING	€
3009050089	Ophangbeugel + koppelstuk t.b.v. 30 mm. as	€325

Als er geen Aqua-CTS/ECB ter plaatse gemonteerd is, dient men deze er extra bij te bestellen.



NOTA'S



15

Zwembad afdekkingen

UW ZOMERAFDEKKING JUIST DIMENSIONEREN	254
SCHUIMAFDEKKINGEN	258
OPROLSYSTEEM	260
TELESCOPISCHE OPROLSYSTEEM	260
WINTERAFDEKKINGEN	262

UW ZOMERAFDEKKING JUIST DIMENSIONEREN

HOE BESTELLEN?

Zomerdekkings worden gemaakt op maat met de opties die u wenst. Met het nieuwe automatische bestelformulier wordt bestellen een fluitje van een cent. Het bestelformulier berekent de exacte eindgebruikersprijs en toont hoe de afdekking er uit zal zien. Het automatische bestelformulier is te vinden op www.polletpoolgroup.com.

Contacteer uw vertegenwoordiger voor meer info.

Een zomerdekkings is niet langer zomaar een zomerdekkings... Met trots stellen we voor: GEOBUBBLE™



Vul hier uw bestelformulier in

of ga naar www.polletpoolgroup.com/perfect-pool-sizing/

EIGENSCHAPPEN

- GeoBubble™ is 50% dikker dan traditionele bubbel dekkings op het dunste punt
- GeoBubble™ heeft overal een gelijke dikte • GeoBubble™ heeft een verhoogde stijfheid doorheen het centrum
- GeoBubble™ heeft een 25% langere levensverwachting dan een traditionele bubbel dekkings
- GeoBubble™ stoot gemakkelijk water af bij het verwijderen uit het zwembad
- GeoBubble's™ ontwerp zorgt ervoor dat de afdekking altijd plat op het wateroppervlak ligt zodat er geen plooiën ontstaan
- GeoBubble™ bezit verbeterde laseigenschappen, wat resulteert in een perfect rechte afdekking
- GeoBubble™ is uniek en anders

TRADITIONELE BUBBEL AFDEKKINGEN: ZWAKKE PUNTEN

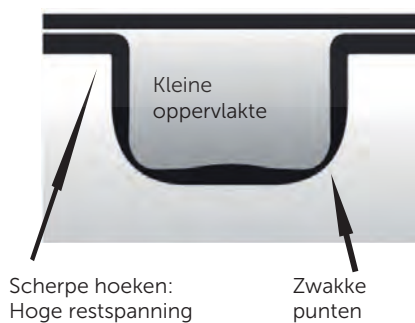

GEOBUBBLE™ UNIEKE PRODUCTEIGENSCHAPPEN

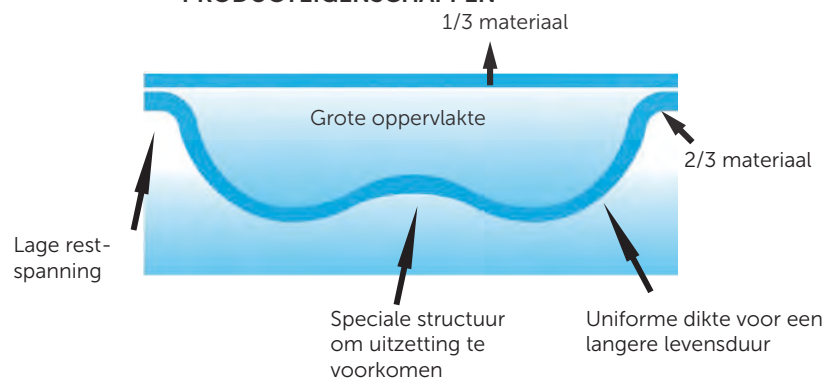

UW ZOMERAFDEKKING JUUST DIMENSIONEREN

1. KIES HET MATERIAAL

SOL + GUARD GEOBUBBLE™

DE MEEST GEAVANCEERDE ZOMERAFDEKKING OP DE MARKT

Onafhankelijke wetenschappelijke studies, uitgevoerd door de universiteiten van Londen en Brighton, hebben aangetoond dat een Sol+Guard-afdekking aanzienlijk efficiënter is dan een traditionele zwembadafdekking. Door in een Sol+Guard-afdekking te investeren, kunt u dus besparen op uw energiefactuur.

1 day snapshot

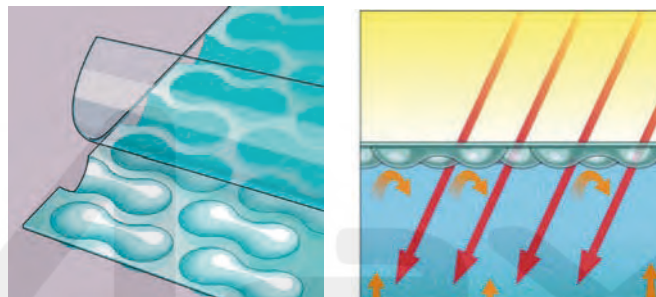
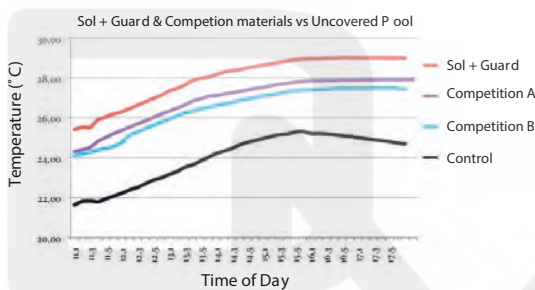

EIGENSCHAPPEN

- Uniek aan de Sol+Guard is de dubbele laag, die gevormd wordt door een doorschijnende bovenkant in combinatie met een getinte, doorlatende onderkant. Resultaat:

1. De temperatuur van uw zwembad kan met 8°C stijgen !
2. U kunt uw zwembadseizoen met 2 maanden verlengen !
3. De waterverdamping vermindert met 98%
4. Het chemicaliënverbruik daalt met 30%
5. Het energieverbruik halveert
6. Het zwembad wordt minder vervuild
7. Alle kanten zijn voorzien van een blauwe zoom

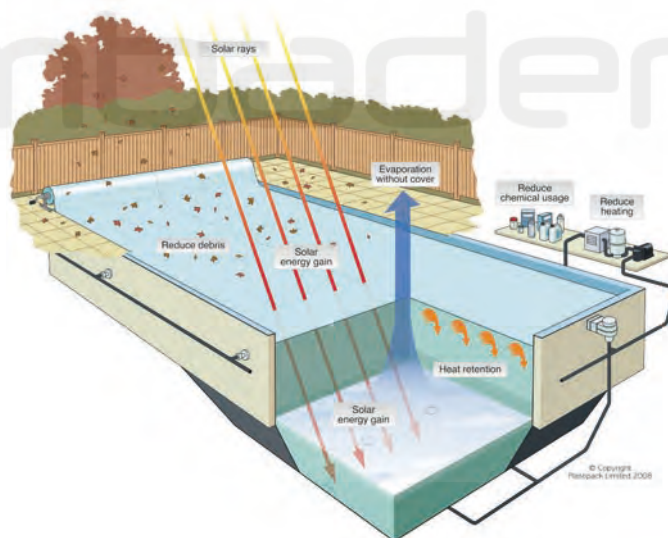

REFERENTIE	OMSCHRIJVING	€/M ²
3044030023	Geobubble™ Sol+Guard omgezoomd	€11,56
3044030028	Geobubble™ Sol+Guard zonder omgezooming	€10,40

UW ZOMERAFDEKKING JUIST DIMENSIONEREN

NEW ENERGYGUARD GEOBUBBLE™

EXTREEM DUURZAME ZOMERAFDEKKING



De nieuwste innovatie op het gebied van zwembad afdek materiaal. De selectieve transmissietechnologie resulteert in een verhoogde zonnwinst met algen remming.

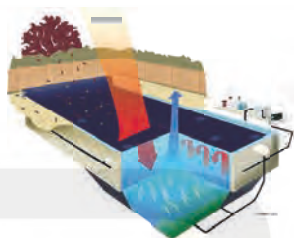

EIGENSCHAPPEN

- Verhoogt de watertemperatuur tot 7°C
- Algengroei wordt geremd
- Vermindert de filtratietijd tot zelfs 50%
- Vermindert het chemische verbruik tot zelfs 60%
- Vermindert het energieverbruik tot zelfs 60%
- Kan gebruikt worden als winterafdekking

REFERENTIE	OMSCHRIJVING	€/M ²
3044030024	Geobubble™ EnergyGuard afgeboord	€11,56
3044030027	Geobubble™ EnergyGuard zonder afboording	€10,40

APOLLO GEOBUBBLE™

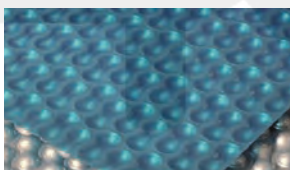

EIGENSCHAPPEN

- 400 micron
- Zilveren onderkant voor extra warmte-isolatie
- Blauwe bovenkant
- Alle kanten zijn voorzien van een blauwe zoom

REFERENTIE	OMSCHRIJVING	€/M ²
3044030016	Geobubble™ Apollo afgeboord	€8,42
3044030002	Geobubble™ Apollo zonder afboording	€7,63

BLAUWE ZOMERAFDEKKING 400 (PER M²)

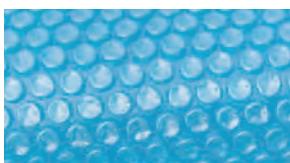

EIGENSCHAPPEN

- 400 micron
- Anti-UV-behandeling
- Blauwe onder- en bovenkant
- Alle kanten zijn voorzien van een blauwe zoom

REFERENTIE	OMSCHRIJVING	€/M ²
3044030014	Solar Cover Blue 400 afgeboord	€7,31
3044030001	Solar Cover Blue 400 zonder afboording	€7,37

2. SPECIFIEKE VORMEN

Is uw zwembad ovaal, 6-hoekig, 8-hoekig,...? Als de vorm van uw zwembad niet rechthoekig is (hoeken en trapuitsnijding niet inbegrepen), dan moet u dit toevoegen voor de volledige oppervlakte..

REFERENTIE	OMSCHRIJVING	€
3044030009	Op maat maken van vrije vorm (per m ²)	€3,58

UW ZOMERAFDEKKING JUUST DIMENSIONEREN

3. LADDERS

U moet deze 'uitsnijding voor ladders' toevoegen als er een rechthoekige uitsnijding nodig is. Bij een romaanse trap moet u opletten dat u de trap meerekent in de volledige lengte van het bad.



REFERENTIE	OMSCHRIJVING	€
3044016025	<i>Uitsparing voor trap (per stuk)</i>	€46,62
3044030012	<i>Uitsparing voor Romaanse trap (per stuk)</i>	€38,53

4. BEVESTIGINGEN



Ogen aan het eind van de cover voor bevestiging aan een oprolsysteem. Linten zijn apart verkrijgbaar en zijn universeel voor ieder oprolsysteem.

REFERENTIE	OMSCHRIJVING	€
3044030010	<i>Versterkte oogopening (per stuk)</i>	€11,82
3044030021	<i>Universeel lint (per 10 stuks)</i>	€157
3044030011	<i>Universeel lint rechtstreeks bevestigd (per stuk)</i>	€28,36

5. DRIJFBOORD



- Geleidt de afdekking perfect tijdens het op- en afrollen.
- De voorkant van de afdekking drijft en zinkt niet meer.
- Dankzij het touw wordt het afrollen van de afdekking kinderspel.

REFERENTIE	OMSCHRIJVING	€
3044030029	<i>Drijfboord 2,74m - 3,96m (max lengte zwembad 9,15m)</i>	€215
3044030030	<i>Drijfboord 3,96m - 5,18m (max lengte zwembad 12,2m)</i>	€257
3044030031	<i>Drijfboord 5,18m - 6,4m (max lengte zwembad 15,25m)</i>	€295

SCHUIMAFDEKKINGEN

Schuimafdekking zijn meestal te vinden in commerciële en binnenzwembaden omdat deze geen voordeel kunnen ondervinden van de solar afdekkingen. De hogere temperatuur die u meestal bij een binnenzwembad vindt zal de levensduur van een solar afdekking veel sneller verkorten dan bij een buitenzwembad. Daarom is een schuimafdekking het ideale alternatief.

1. KIES HET MATERIAAL

SCHUIM SUPER COVER 5MM - VOOR ZWEMBADEN

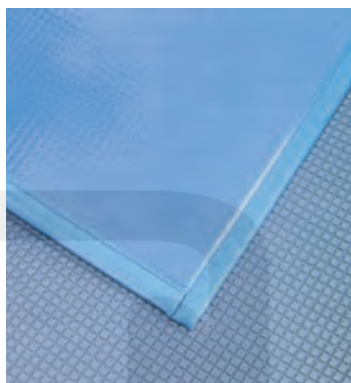

EIGENSCHAPPEN

- 5mm dikke warmte-isolatie supercover met een U-waarde van 6,8 W / m². Zal 87% van het warmteverlies behouden.
- 5mm polyolefine schuim
- Sterk geweven boven-en onderkant voor maximale warmte-isolatie en sterkte
- Warm gelast en op maat gemaakte afdekking
- Max. temperatuur 29°C
- Afdekkingen meer dan 12m moeten voorzien worden van een "drijfboord"
- Mogelijk te gebruiken met een oprolsysteem
- Alle kanten zijn voorzien van een blauwe zoom

REFERENTIE	OMSCHRIJVING	€
3044030005	Schuim Super cover 5mm (per m ²)	€41,38

SCHUIM COVER 8MM - VOOR SPA'S

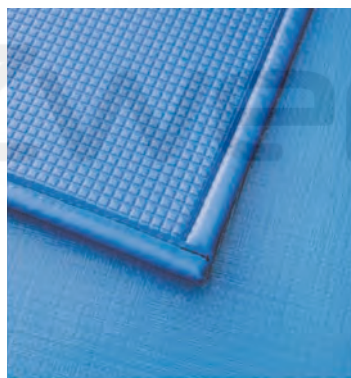

EIGENSCHAPPEN

- 8 mm schuim met reliëf onderzijde
- Polyolefine geweven met UV bestendige coating
- Op maat volgens uw specificaties
- Geschikt voor hydrotherapiezwembaden
- Weegt 0,53 kg per m²
- 29°C maximum temperatuur (39°C max voor hydrotherapie zwembaden)
- 4 jaar pro-rata garantie (1 jaar bij hydrotherapiezwembaden)

REFERENTIE	OMSCHRIJVING	€
3044030034	Schuim voor Spa-afdekking 8 mm (per m ²)	€58,59

2. SPECIFIEKE VORMEN

Is uw zwembad ovaal, 6-hoekig, 8-hoekig,...? Als de vorm van uw zwembad niet rechthoekig is (hoeken en trapuitsnijding niet inbegrepen), dan moet u dit toevoegen voor de volledige oppervlakte..

REFERENTIE	OMSCHRIJVING	€
3044030018	Schuimcover meerprijs vrije vorm (per m ²)	€5,94

SCHUIMAFDEKKINGEN

3. LADDERS

U moet deze 'uitsnijding voor ladders' toevoegen als er een rechthoekige uitsnijding nodig is. Bij een romaanse trap moet u opletten dat u de trap meerekent in de volledige lengte van het bad.



REFERENTIE	OMSCHRIJVING	€
3044030020	Schuim uitsnijding voor trap (per stuk)	€77,66
3044030019	Schuim cover voor bad met Romaanse trap (per stuk)	€64,18

4. BEVESTIGINGEN



oog opening

universeel lint

Ogen aan het eind van de cover voor bevestiging aan een oprolsysteem. Linten zijn apart verkrijgbaar en zijn universeel voor ieder oprolsysteem.

REFERENTIE	OMSCHRIJVING	€
3044030010	Versterkte oogopening (per stuk)	€11,82
3044030021	Universeel lint (box 10 stuks)	€157
3044030011	Universeel lint rechtstreeks bevestigd (per stuk)	€28,36

5. DRIJFBOORD



- Geleidt de afdekking perfect tijdens het op- en afrollen.
- De voorkant van de afdekking drijft en zinkt niet meer.
- Dankzij het touw wordt het afrollen van de afdekking kinderspel.

REFERENTIE	OMSCHRIJVING	€
3044030029	Drijfboord 2,74m - 3,96m (max lengte zwembad 9,15m)	€215
3044030030	Drijfboord 3,96m - 5,18m (max lengte zwembad 12,2m)	€257
3044030031	Drijfboord 5,18m - 6,4m (max lengte zwembad 15,25m)	€295

OPROLSYSTEEM

MOBIEL OPROLSYSTEEM

REFERENTIE	OMSCHRIJVING	€
3059055042	Mobiel oprolsysteem 2,5 - 4,5 m	€577
3059055043	Mobiel oprolsysteem 4,3 - 5,7 m	€677
3059055044	Mobiel oprolsysteem 5,3 - 6,9 m	€725



VAST OPROLSYSTEEM MET FLENS

REFERENTIE	OMSCHRIJVING	€
3059055045	Vast oprolsysteem met flens 2,5 - 4,5 m	€538
3059055046	Vast oprolsysteem met flens 4,3 - 5,7 m	€639
3059055047	Vast oprolsysteem met flens 5,3 - 6,9 m	€687

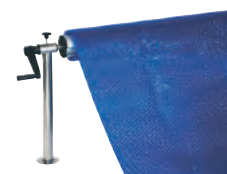

VAST OPROLSYSTEEM INGEBOUWD

REFERENTIE	OMSCHRIJVING	€
3059055048	Vast oprolsysteem ingebouwd 2,5 - 4,5 m	€531
3059055049	Vast oprolsysteem ingebouwd 4,3 - 5,7 m	€632
3059055050	Vast oprolsysteem ingebouwd 5,3 - 6,9 m	€679

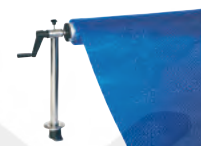

VAST U-SYSTEEM MET FLENS

REFERENTIE	OMSCHRIJVING	€
3059058730	Vast U-systeem met flens 2,5 - 4,5 m	€581
3059058731	Vast U-systeem met flens 4,3 - 5,7 m	€682
3059058732	Vast U-systeem met flens 5,3 - 6,9 m	€730



2,5m - 4,5m -> 4 linten inbegrepen
 4,3m - 5,7m -> 6 linten inbegrepen
 5,3m - 6,9m -> 8 linten inbegrepen
 Maximaal draagvermogen = 50 kg

TELESCOPISCHE OPROLSYSTEEM

De buis van het oprolsysteem wordt aangepast aan de grootte van het zwembad. Normaal moet de buis 0,6 m langer zijn dan de breedte van het bad. De maximumlengte is op de binnenste buis aangegeven door middel van een blauwe lijn en mag niet overschreden worden. Het oppervlak van de afdekking mag niet groter zijn dan 60 m².

REFERENTIE	OMSCHRIJVING	€
3027030557	Oprolsysteem 3,7 m - 5,4 m	€344
3027030558	Oprolsysteem 5,4 m - 7,1 m	€383



3,7m - 5,4m -> 7 linten inbegrepen
 5,4m - 7,1m -> 7 linten inbegrepen

NOTA'S



WINTERAFDEKKINGEN

EASY LIGHT  **3 JAAR GARANTIE**



HET IDEALE PRODUCT OM UW ZWEMBAD TEGEN DE BESTE PRIJS TE BEVEILIGEN.

In soepel verstevigd PVC, gemakkelijk te installeren, met beschermingsglijders onder de buizen en een doeltreffend spansysteem. Ideaal voor de betaalbare beveiliging van het zwembad het hele jaar door.

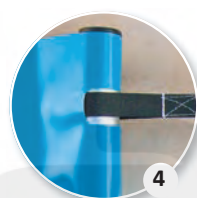
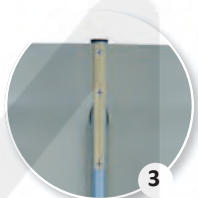
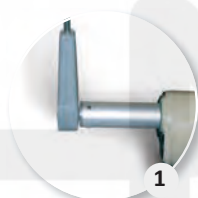

VOORDELEN

1. Eenvoudig gebruik:

het oprollen gebeurt langs de rechterzijde met een hendel of zonder moeite met de rolltrot2®-motor. Gemiddelde bedieningstijd: ontrollen = 2 min./oprollen = 3 min.

2. Snel:

slechts 3 roestvrijstalen spanratels.

3. Minder slijtage:

dankzij de beschermingsglijders in composietmateriaal die met klinknagels onder de buizen bevestigd zijn.

4. Spansysteem:

Aan de buis om de afdekking goed aan te spannen.

EIGENSCHAPPEN

- Kan gemakkelijk ingebouwd worden in de meeste bestaande of nog te bouwen zwembaden
- Een minimale verdamping
- Een betere warmtebalans voor een langere levensduur van het zwembad tegen een lagere kostprijs
- Zuiverder water
- Vervangt de afdekking op zonne-energie, de oprolinrichting en de winterafdekking
- Gesloten en klaar: nadat het luik ontrolld is, is de veiligheid verzekerd.
- Maximum afmetingen: 5,5m x 10,5m

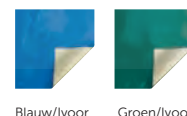

Blauw/ivoor

Groen/ivoor

REFERENTIE	OMSCHRIJVING	€
3044010013	Easy Light voor rechthoekige zwembaden (prijs per m ²)	€36,56
3044010004	Rolltrot Duo in combinatie met winterafdekking	€1.018

WINTERAFDEKKINGEN

EASY FIRST EVOLUTIONS 3 JAAR GARANTIE

EEN ONGEËVENAARDE PRIJS-KWALITEITVERHOUDING

Easy First Evolution beschikt over alle troeven van een bijzonder hoogwaardige veiligheidsafdekking en blijft bovendien toegankelijk. Kan gemakkelijk gemonteerd worden op de meeste bestaande of nog te bouwen zwembaden dankzij zijn rechthoekige vorm met afgeronde hoeken.

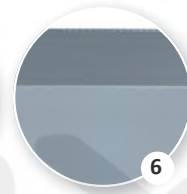
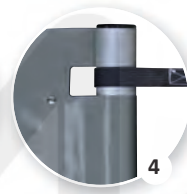
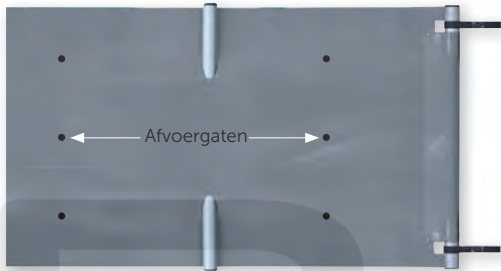

VOORDELEN

- 1. Eenvoudig gebruik:**
het oprollen gebeurt met een hendel of zonder moeite met de rolltrot2®-motor. Gemiddelde bedieningstijd: Afrollen = 2 min./oprollen = 3 min.
- 2. Snelle en eenvoudige beveiliging:**
slechts 4 roestvrijstalen ratels voor de bediening op het standaardmodel.
- 3. Langere levensduur:**
dankzij de 2 verwisselbare antischuurbanden onder de afdekking ter hoogte van de neus van de dekstenen en de beschermingsglijders in composiet materiaal die met klinknagels onder de buizen bevestigd zijn.
- 4. Spansysteem op buis:**
voor het perfect aanspannen van de afdekking.
- 5. Antiblaadjes- en antihefsysteem op de lengtes:**
het exclusieve spansysteem met overslag over de lengte beschermt uw zwembad zowel in de zomer als in de winter volledig tegen stof, blaadjes en andere onzuiverheden.
- 6. Hoogwaardige afwerking:**
gelaste verstevigingsrand op de lengtes.

EIGENSCHAPPEN

- Kan gemakkelijk ingebouwd worden in de meeste bestaande of nog te bouwen zwembaden
- Een minimale verdamping
- Een betere warmtebalans voor een langere levensduur van het zwembad tegen een lagere kostprijs
- Zuiverder water
- Vervangt de afdekking op zonne-energie, de oprolinrichting en de winterafdekking
- Gesloten en klaar: nadat het luik ontrold is, is de veiligheid verzekerd.
- Maximum afmetingen: 5,5m x 12m



REFERENTIE	OMSCHRIJVING	€
3044010014	Easy First Evolution voor rechthoekige zwembaden (prijs per m ²)	€45,42
3044010004	Rolltrot Duo in combinatie met winterafdekking	€1.018

WINTERAFDEKKINGEN

EASY TOP  **3 JAAR GARANTIE**



TOPPRODUCT BINNEN DE WINTERAFDEKKINGEN

De EASY Top is een afdekking met staven die functionaliteit combineert met een hoogwaardige afwerking. Ze is ontworpen om uw zwembad optimaal te beschermen en kan het hele jaar door gebruikt worden.

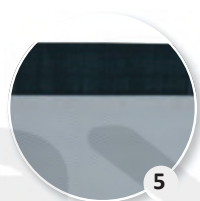
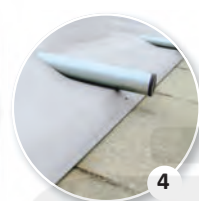
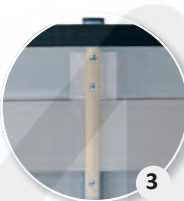
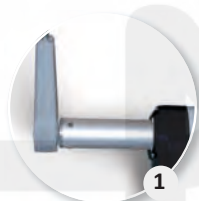
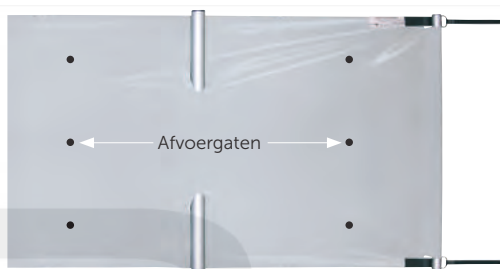

VOORDELEN

1. Eenvoudig gebruik:

het oprollen gebeurt langs de rechterzijde met een hendel of zonder moeite met de rolltrot2®-motor.

2. Snelle en eenvoudige beveiliging:

slechts 3 roestvrijstalen ratels voor een perfect aangespannen afdekking.

3. Langere levensduur:

dankzij de 2 verwisselbare antischuurbanden onder de afdekking ter hoogte van de neus van de dekstenen, de pvc beschermingen aan de doorvoer van de staven en de beschermingsglijders in composiet materiaal die met klinknagels onder de buizen bevestigd zijn.

4. Antiblaadjes- en antihefsysteem op de lengtes:

het spansysteem op de riem beschermt uw zwembad zowel in de zomer als in de winter volledig tegen stof, blaadjes en andere onzuiverheden.

5. Afwerking:

gelaste riem op de lengtes.

6. Stof superblack évolution:

beter bestand tegen schuring en scheuren. 100% ondoorschijnend: vermijdt fotosynthese een exclusiviteit van albigès.

EIGENSCHAPPEN

- Kan gemakkelijk ingebouwd worden in de meeste bestaande of nog te bouwen zwembaden
- Een minimale verdamping
- Een betere warmtebalans voor een langere levensduur van het zwembad tegen een lagere kostprijs

- Zuiverder water
- Vervangt de afdekking op zonne-energie, de oprolinrichting en de winterafdekking
- Gesloten en klaar: nadat het luik ontrold is, is de veiligheid verzekerd.
- Maximum afmetingen: 5,5m x 12m



Blauw / Ivoor



Groen / grijs



Donkergrijs / Grijs



Donker Groen / Grijs



Grijs / Grijs

REFERENTIE	OMSCHRIJVING	€ M ²
3044010006	Easy Top voor rechthoekige zwembaden (prijs per m2)	€53,38
3044010004	Rolltrot Duo in combinatie met winterafdekking	€1.018

WINTERAFDEKKINGEN OVERZICHT

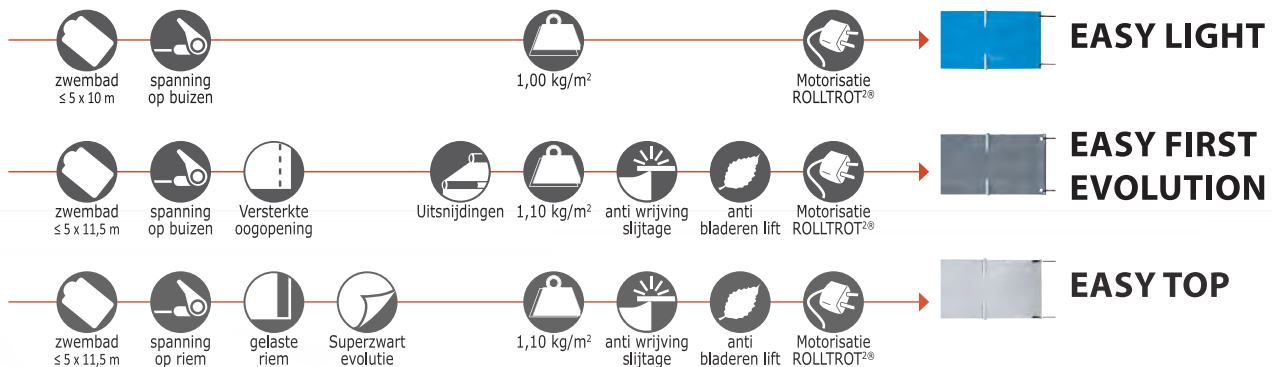

ROLLTROT VOOR EASY AFDEKKINGEN

Met de zelftrekkende ROLLTROT DUO®-motor, de innovatie van Albigès, kunt u uw zwembad moeiteloos en tegen een klein prijsje afdekken.

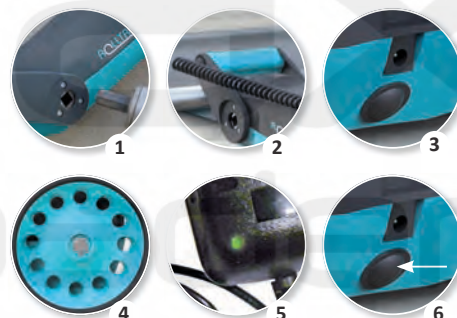

VOORDELEN

- Supereenvoudig:**
hij wordt gewoon op onze easy-afdekkingen met staven geklikt, ofwel aan de linker- ofwel aan rechterkant.
- Intelligente handgreep:**
verstevigd ergonomisch transporthandvat voor een comfortabele ligging in de hand. Er is een uitsparing voorzien voor de draadgebonden afstandsbediening.
- Zelfstandige werking:**
de ingebouwde batterij in de behuizing wordt herladen via het net, zelfs na een lange rustperiode. Laadaansluiting 230V met anticorrosiebescherming.
- Stil:**
hol wiel met een grote diameter en soepele wielband.
- Laadindicatoren:**
er is een led ingebouwd in de lader die de laadstatus van de batterij (rood: aan het laden/ groen: geladen) en de werking van de lader aangeeft.
- Reversefunctie:**
de ROLLTROT DUO®-motor kan, ongeacht de positie van de afdekking tijdens het oprollen, gemakkelijk vrijgegeven worden door op de knop 'reverse' te drukken.

REFERENTIE	OMSCHRIJVING	€
3044010005	Rolltrot Duo-motor	€1.041

WINTERAFDEKKINGEN

SKIN FREEZE

+ 3 JAAR GARANTIE



In het midden van ons gamma in winterafdekzeilen, ontworpen en vervaardigd conform de Franse standaard NF P 90-308, de SKIN Freeze zorgt voor een perfecte spanning wanneer het geïnstalleerd is.

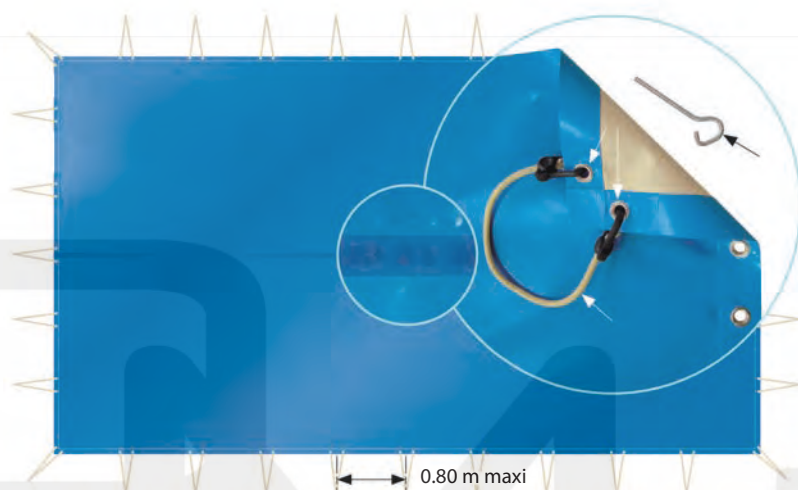

VOORDELEN

De midden-goot rooster zorgt voor een snelle evacuatie van het regenwater. Een efficiënte overloop vervolledigt het afdekzeil. De installatie is eenvoudig en snel voor baden tot 90m². Maximale afmetingen van het afdekzeil: 14,8 x 6,8 m (incl. trappen). De voornaamste voordelen zijn: goede kwaliteit, duurzaam, de fraaie afwerking, de functies en de duurzaamheid.

EIGENSCHAPPEN

- Materiaal: flexibele PVC 550 g/m² verstevigd met een polyester film.
- Breuksterkte: 2500 N / 5 cm, 1800 N / 5 cm
- Resistentie van het scheuren: 250 N
- Behandeling: anti UV, anti-cryptogram & anti-bacterie

INGESLOTEN BIJ DE LEVERING:

- Opberghoes
- Assemblage: lassen
- Overloop: 0,35 m of 0,40 m voor baden ≤ 70 m²; 0,40 m voor bredere baden.
- Standaard grashaken

REFERENTIE	OMSCHRIJVING	€ M ²
3044010003	Skin freeze voor rechthoekige zwembaden	€15,47
3044010011	Meerprijs/m ² voor ankers	€2,99
3044010012	Supplement / m ² voor gras ankers	€0,91

* Vrije vorm op aanvraag

WINTERAFDEKKINGEN

BLADER NET



3 JAAR GARANTIE



EIGENSCHAPPEN

- Meerdere bevestigingssystemen mogelijk
- Beperkt het risico op vorstschade
- Geleverd met handige opbergtas
- Individueel ontworpen voor uw zwembad
- Houdt bladeren en het meeste vuil uit uw bad

OPMERKINGEN

Om de prijs van de afdekking te berekenen, dient u aan elke afmeting 60cm toe te voegen en op de m² af te ronden. De riemen worden normaal op een afstand van 0,91m tot 1,5 m geplaatst op de breedte, en 1,2 m tot 1,5 m op de lengte. Er wordt een meerkost van 15% aangerekend indien de tussenafstand 0,91 m bedraagt, en 40% voor een tussenafstand van 0,6m.



3044030007



3044030032

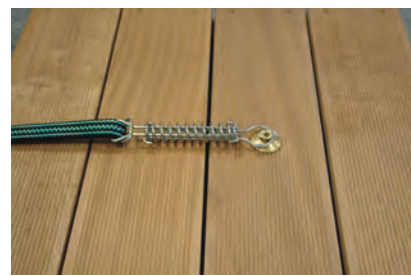

3044030033

REFERENTIE	OMSCHRIJVING	€ M ²
3044030007	Winter Debris Cover	€16,95
3044030032	Winter Debris Flush Fix	€17,79
3044030033	Winter Debris Low Profile Decking	€18,05

Max Zwembaden

16

Onderhouds producten

DELUXE ONDERHOUDSPAKKET	286
TRADITIONELE SERIES	288
SCUBA II	292
WATERSENS PRO®	292
MD 110 PHOTOMETER	293
TEST STRIPS	294

16

DELUXE ONDERHOUDSPAKKET

SET VAN 5 ACCESSOIRES VOOR ZWEMBAD

HET PAKKET BESTAAT UIT

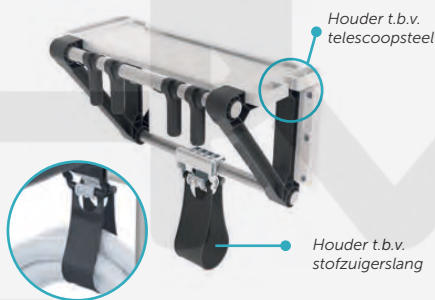

COMBI NET (OPPERVLAKTE EN DIEPTE)

- Nieuwe innovatieve twist vastzetgreep
- Verwisselbare netframe
- Flexibele schraper op voorkant
- Hendel op het net om het vuil gemakkelijk te verwijderen

AL-IN ONE PAKKET

- Houdt de accessoires op een georganiseerde manier bij elkaar
- Opslag plateau, telescoopstang houder en draagbare zwembad stofzuigerslang hanger
- Houdt 8 items bij elkaar
- Te gebruiken voor binnen en buiten zwembaden



18 CM THERMOMETER

- Gemakkelijke uitlezing dankzij de grote nummers en brede stam
- TPR zijkant voor optimale grip
- Bevestigingstouw inbegrepen

DRIJVENDE CHLOORDOSEERDER MET KANTELFUNCTIE



EIGENSCHAPPEN

- Voor bovengrondse en inbouwzwembaden
- Nieuwe innovatief ontwerp voor chloor flow aanpassing
- Deksel met geïntegreerde kindveilige vergrendeling
- Carry-on handvat
- Kan tot 5 chloortabletten bevatten



FLEXIBELE STOFZUIGERVOET

- Nieuwe innovatieve twist vastzetgreep
- Multi-richting beweegbaar
- Flexibel lichaam
- Bumper wielen met borstels (schrob actie)
- Clip-on zuigslang verbinding (snel en eenvoudige montage)



46 CM MUUR BORSTEL

- Nieuwe innovatieve twist vastzetgreep
- Multi-richting beweegbaar
- 3 standen mogelijkheden voor het handvat
- Bumper wielen met borstels (schrob actie)



1



2



3



4

REFERENTIE	OMSCHRIJVING	€
1 3010080021	Deluxe Onderhoudskit	€133
2 3010080002	Diepte blad schepnet Glacier Series	€15,19
3 3010080005	2 delige telescoopstang (1,80m -3,60m)	€21,85
4 3010080016	"Drijvende Chloordoseerder 5' Glacier Series Tablet	€6,61

TRADITIONELE SERIES

SCHROBBERS



REFERENTIE	OMSCHRIJVING	€
3010080022	PPG Magic Spons	€8,92

BORSTELS



	REFERENTIE	OMSCHRIJVING	€
1	3010031771	Standaardwandborstel 457 mm (18") in ABS (gekromde vorm)	€5,02
2	3010031770	Wandborstel deluxe 457 mm (18") met gekromde aluminium rug	€11,93
3	3010031774	Kleine algenborstel uit roestvrij staal	€11,93

BLADVANGERS



REFERENTIE	OMSCHRIJVING	€
3010011619	1 ½" Transparante bladvangervan met afvalzak en 1,2m Ø 38mm slang	€108

THERMOMETERS

REFERENTIE	OMSCHRIJVING	€
3010031796	Drijvende of onderwaterthermometer	€3,69
3010038333	Thermometer walvis	€3,90
3010038333	Thermometer goudvis	€3,90



Drijvend

Vis

TRADITIONELE SERIES

TELESCOOPSTANGEN



REFERENTIE	OMSCHRIJVING	€
3010031824	Telescoopstang 8' tot 16' (2,44m - 4,88m)	€22,02
3010031825	Telescoopstang 6' tot 12' (1,86m - 3,66m)	€19,11
3010031826	Telescoopstang 4' tot 8' (1,20m - 2,40m)	€14,74

BODEMSTOFZUIGERS



REFERENTIE	OMSCHRIJVING	€
1 3010031785	Driehoekige stofzuiger, met gewichten, doorzichtige uitvoering met een beschermende vinyl bumper	€15,83
2 3010031791	Grote stofzuiger, uit wit ABS, met vinyl bumper, gewichten en zijdelingse borstels	€10,82
3 3010031787	Speciaal gevormde stofzuiger deluxe met beschermende vinyl bumper en gewichten	€7,75
4 3010031782	Flexibele stofzuiger (14")	€14,74

SCHEPNETTEN



REFERENTIE	OMSCHRIJVING	€
3010031803	Deluxe pro diepe bladvanger	€9,62
3010031811	Deluxe pro bladvanger	€7,33

TRADITIONELE SERIES

FAIRLOCKS



De meest efficiënte vacuümzuiger in zijn soort. Ideaal voor beton-, mozaïek en liner zwembaden met pomp vanaf 1/2 Kw. De Fairlocks-vacuümzuiger biedt waar voor zijn geld en zal jarenlang dienst doen bij de schoonmaak van het zwembad.

REFERENTIE	OMSCHRIJVING	€
3000007024	Fairlocks-vacuümzuiger	€149

STOFZUIGERSLANG MET SWIVEL

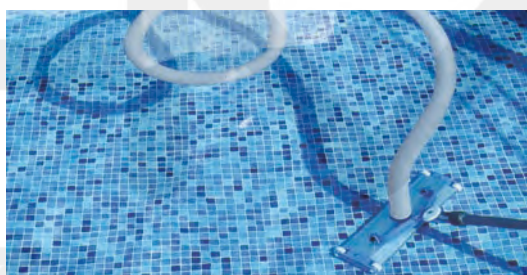

REFERENTIE	OMSCHRIJVING	€
3036001029	Plastiek drijfslang wit met swivel 7.5 m, d38mm	€23,87
3036001030	Plastiek drijfslang wit met swivel 9 m, d38mm	€29,48
3036001031	Plastiek drijfslang wit met swivel 10 m, d38mm	€32,03
3036001032	Plastiek drijfslang wit met swivel 12 m, d38mm	€37,08
3036001034	Plastiek drijfslang wit met swivel 15 m, d38mm	€45,81
3036001035	Plastiek drijfslang wit met swivel 18 m, d38mm	€54,52
3036001036	Plastiek drijfslang wit met swivel 20 m, d38mm	€61,57
3036001038	Plastiek drijfslang wit met swivel 25 m, d38mm	€73,09
3036005316	Sectieslang blauw, diameter 38mm	€5,90
3036005317	Taps toelopende geleidingslang, diameter 38mm	€7,85
3007992063	Oprolysteem voor drijfslang (max. 15 m), diameter 38mm	€45,83

POOLFLEX

ZUIGSLANGEN

REFERENTIE	OMSCHRIJVING	€
3038005608	Poolflex, 50m rol, te versnijden per 1 m, diameter 38mm	€118

TRADITIONELE SERIES

WINTERVLOTTERS



REFERENTIE	OMSCHRIJVING	€
1 3007130634	Winterdrijver PE of 0,50 m	€8,68
2 3007130635	Winterdrijver PE of 1 m	€27,92
3 3007130637	Gizmo voor skimmer tread 1" 1/2 of 2"	€4,06

SKIMMERSTOP T.B.V. OVERWINTEREN



REFERENTIE	OMSCHRIJVING	€
3007130638	Rubberen winterplug 1" 1/4	€2,52
3007130639	Rubberen winterplug 1" 1/2	€2,52
3007130640	Rubberen winterplug 1" 3/4	€4,50
3007130641	Rubberen winterplug 2"	€5,10
3007130642	Stop met draad 1" 1/2 met o-ring	€6,11

DRIJVENDE CHLOORDOSEERDERS



REFERENTIE	OMSCHRIJVING	€
3010021674	Drijvend doseertoestel met scherm	€14,40
3010031818	Drijvende chloorverdeler met draaisluiting en verstelbare ring (Ø 7")	€4,32
3010031817	Drijvende chloorverdeler met draaisluiting en verstelbare ring (Ø 5")	€1,82

SCUBA II PRO®



Als zwembadeigenaar dien je de belangrijkste parameters in en rond het zwembad op regelmatige tijdstippen te controleren. Enkel op deze manier kan je er zeker van zijn dat de waterkwaliteit en de daar bijhorende dosering, optimaal is. De Scuba II maakt het eenvoudig de zwembadwaterkwaliteit snel en correct te controleren. De geïntegreerde monsterkamer is gevuld met het zwembadwater na onderdompeling in het zwembad. Een reagent onder de vorm van een duurzame pastille lost langzaam op en geeft zo een specifieke kleur af. Deze kleur wordt gemeten met een fotometrische cel. Het resultaat wordt vervolgens weergegeven op het scherm. Vijf parameters, nl. vrije chloor, chloor, pH en alkaliteit worden gemeten in minder dan 10 minuten. Indien van toepassing wordt ook het cyaanzuur gemeten via de stabilisator. Wateranalyse wordt dankzij de Scuba II een genoegen in plaats van een karwei. Hierdoor blijft er meer tijd over om te genieten van het plezier van het zwembad. De Scuba II blijft drijven en is waterdicht.

16

VOORDELEN

- Modern, ergonomisch design
- Gebruiksvriendelijk
- Waterdicht (gedurende 1u, op 0.1m)
- Grote display

INHOUD

- 20 DPD No. 1 Photometer
- 30 DPD No. 1 Photometer
- 10 Phenol Red Photometer
- 10 CYA-Test
- 10 ALKA-M-Photometer

EIGENSCHAPPEN

- **Optisch Temperatuurgevoelige** LED-uitleiding ($\lambda = 530 \text{ nm}$) en fotometrische cel
- **Voeding** 2 batterijen (AAA)
- **Auto-Off** Automatisch uitvallen na ongeveer 5 minuten na het laatste gebruik
- **Display LCD**
- **Afmetingen (LXBXH)** 145 x 70 x 45 mm
- **Gewicht** approx. 165 g (batterijen inbegrepen)
- **Gebruiksvoorwaarden** Tussen 5 - 40°C, relatieve luchtvochtigheid: 30 - 90%, niet-condenserend
- **CE-CONFORMITEIT**

REFERENTIE	OMSCHRIJVING	€
3010040002	Scuba II Elektronische zwembadwatertester	€145
3010040003	Hervullingspakket Scuba II	€10,24

MD 110 PHOTOMETER



Alle MD 110 fotometers hebben een Bluetooth® functie. Om er optimaal van te profiteren, biedt Tintometer een app voor mobiele apparaten en een PC-software.

De meetresultaten worden via de Bluetooth®-interface naar externe apparaten verzonden voor een snelle evaluatie en verwerking, zodat alle gegevens direct ter plaatse kunnen worden geëvalueerd en toegewezen.



HOOGTE PUNTEN

- Bluetooth®-Interface
- Scrollgeheugen
- Automatische uitschakeling
- Kalibratiemodus-indicator

BELANGRIJKSTE KENMERKEN

Waterdicht ontwerp

Het IP 68 ontwerp van dit instrument zorgt ervoor dat de MD 110 tot 1 uur op 0,1 meter waterdicht blijft. Maak je geen zorgen over het laten vallen van het instrument in het water - het drijft!

Nauwkeurige, reproduceerbare resultaten

Het optische systeem van de MD 110 maakt gebruik van LED's en interferentiefilters die u snel resultaten geven die u kan vertrouwen.

De manier van de kalibratie

Een eenpuntskalibratie is mogelijk. Bovendien hebben alle MD 110 instrumenten de mogelijkheid om de metingen rechtstreeks in ABS of %T eenheden weer te geven.

Eenmalige nulfunctie

Verspil geen tijd met wachten tot uw instrument na elke test op nul staat. Bij het testen van een nieuw monster hoeft u het instrument eenmalig op nul te zetten en alle tests van dat monster vereisen niet dat u het instrument opnieuw op nul instelt.

Automatische gegevensopslag met overdrachtsmogelijkheden

De MD 110 slaat automatisch de laatste 16 metingen met tijd- en datumstempel op. Deze resultaten kunnen worden overgebracht naar een spreadsheet met behulp van het IRiM-accessoire.

Measuring Range

Test Name	Measuring Range	Chemical Method
Alkalinity-m T	5 - 200 mg/l CaCO ₃	Acid / Indicator
Chlorine HR T	0.1 - 10 mg/l Cl ₂ a)	DPD
Chlorine T	0.01 - 6.0 mg/l Cl ₂ a)	DPD
CyA T	10 - 160 mg/l CyA	Melamine
pH-value T	6.5 - 8.4	Phenol Red

REFERENTIE	OMSCHRIJVING	€
3010040030	Fotometer MD110, 4in1	€999
3010040011	Phenol Red tablets box 250st - Scuba II	€78,86
3010040016	Alka-M tablets box 250st - Scuba II	€165
3010040005	DPD No1 tablets box 250st - Scuba II	€75,48
3010040014	CyA-Test tablets box 250st - Scuba II	€79,95

TEST STRIPS

TRUTEST® DIGITALE TESTSTRIP LEZER

Digitale teststrip lezer tests voor: vrije chloor, pH, totale alkaliteit



EIGENSCHAPPEN

- Besteed meer tijd om te ontspannen ipv te gissen met AquaChek® TruTest® automatische kleurherkenning!
- Verbeterde functies omvatten auto-timer, kleurherkenning ontroles, en uitgebreide instructies.
- Volg de nieuwe instructies gids, dip een strip, plaats deze op de digitale teststrip lezer, en deze doet het werk voor u!
- Numerieke resultaten worden weergegeven samen met "laag", "ok", en "hoog" indicatoren.
- Kan ook worden gebruikt in zwembaden met zoutelektrolyse.

REFERENTIE	OMSCHRIJVING	€
3010040025	TruTest Digitale Test Strip Lezer	€90,09

TRUTEST® NAVULLINGEN

TruTest® navullingen, Tests voor: vrije chloor, pH, totale alkaliteit



EIGENSCHAPPEN

- Voor gebruik met de Aquacheck TruTest Digitale teststrip lezer.
- Dip gewoon een teststrip in uw zwembad of spa, steek de strip in de meter en krijg snel nauwkeurige resultaten!
- Test beide kanten van het zwembad 2x per week om uw zwembad optimaal te onderhouden.
- Test 3 belangrijke parameters in enkele seconden: Vrije chloor / broom, pH, totale alkaliteit.

REFERENTIE	OMSCHRIJVING	€
3010040027	TruTest Test Strips / Flesje	€18,20

AQUACHEK® GEEL

Tests voor: vrije chloor, pH, totale alkaliteit en cyaanuur (stabilisator)



EIGENSCHAPPEN

- Ideaal voor klanten die gebruik maken van chloor als ontsmettingsmiddel in hun zwembad of spa.
- Inclusief test voor Cyanuurzuur (stabilisator), vooral belangrijk voor buitenzwembaden en spa's die onderworpen zijn aan chloor afbraak door UV-stralen.
- Krijg 4 belangrijke testresultaten in 1x.
- Test beide kanten van het zwembad 2x per week om uw zwembad optimaal te onderhouden.
- Gebruiksvriendelijk easy-grip fles met handige opening aan de bovenzijde.

REFERENTIE	OMSCHRIJVING	€
3010040018	Geel 4 in 1	€8,92
3010040017	Geel 4 in 1, toonzaalverpakking 12 stuks	€114

TEST STRIPS

SHOCKCHEK®

Tests voor: 2 belangrijke waarden zodat u weet wanneer een chloorschok toe te dienen

EIGENSCHAPPEN

- ShockChek™ is de snelle, gemakkelijke manier om te bepalen of een shock (of super chlorinatie) van uw zwembad of spa nodig is.
- Dip gewoon een teststrip in het water en vergelijk de kleurenkaart die een eenvoudig "Shock" of "OK" resultaat geeft.
- Superchlorinatie is een noodzakelijke onderhoudsmaatregel die het water vrij houdt van schadelijke stoffen die irritatie en ziektes veroorzaken.



REFERENTIE	OMSCHRIJVING	€
3010040028	ShockChek	€5,47

SELECT® KIT

Test voor 7 belangrijke chemische parameters in enkele seconden

EIGENSCHAPPEN

- Tests voor 7 belangrijke chemie in enkele seconden: Totale hardheid, totale chloor, totaal broom, vrije chloor, pH, totale alkaliteit, en Cyanuurzuur
- AquaChek Select is ideaal voor klanten die een volledige analyse van hun zwembad of spa water willen.
- Dip een AquaChek Select strip 1 seconde in uw zwembad of spa en krijg onmiddellijk de testresultaten.



REFERENTIE	OMSCHRIJVING	€
3010040021	AquaChek 7	€16,74

ZOUT TEST KIT®

Gemakkelijk, snel en accuraat uw water testen met deze tests in een gebruiksvriendelijke duo verpakking

EIGENSCHAPPEN

- De AquaChek Zout Test Kit bevat de essentiële tests voor het behoud van zuiver en gezond water en de efficiëntie van zoutchlorinatie systemen
- Test de vrije chloor, pH, totale alkaliteit, cyanuurzuur en Zout (natriumchloride).
- Test beide kanten van het zwembad 2x per week om uw zwembad optimaal te onderhouden.



REFERENTIE	OMSCHRIJVING	€
3010040024	Zout test kit	€14,23
3010040023	Witte zoutstrips	€11,70
3010040022	Witte zoutstrips - showroomverpakking - 12 stuks	€144

TEST STRIPS

AQUACHEK TEST & TREAT™

AquaChek Test & Treat™ is een innovatief product wat het gemakkelijk maakt om het zwembad en het spa water in evenwicht te brengen met behulp van een smart phone. dip gewoon een strip, neem een foto en een waterzuiveringsinstallatie recept zal worden gegenereerd.



TESTPARAMETERS

- Total Chloor
- Vrije Chloor
- pH
- Totale alkaliteit
- Cyanuurzuur

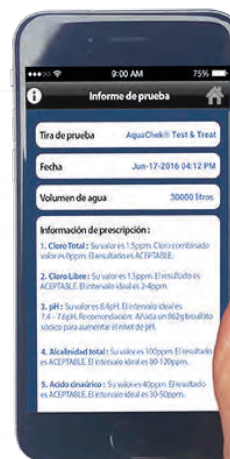

REFERENTIE	OMSCHRIJVING	€
3007040001	AquaChek Test & Treat, 50 tests	€14,41



NOTA'S





17

Reinigers

ELEKTRISCHE REINIGERS	300
VACUÛMREINIGERS	307
MOBIEL REINIGINGSSYSTEEM	308
COMMERCIEEL	309

ELEKTRISCHE REINIGERS

AQUAVAC® 6 SERIES



Reinigers uit de AquaVac® 6-serie hebben te allen tijde een constant vermogen. Terwijl andere reinigers zuigkracht kunnen verliezen, resulterend in meer werk voor u, behouden de reinigers van de AquaVac® 6-serie ten allen tijde een constant vermogen. Hun 18 hydrocyclonen vormen een wervelende spiraal van zuiging, die meer dan genoeg kracht creëren om zelfs het lastigste vuil en puin op te pikken

TOUCHFREE™

INNOVATIEVE PUINCONTAINER

Een TouchFree™ puincontainer zorgt ervoor dat de rotzooi wordt afgevoerd door de druk op een eenvoudige snelle release knop. Het is niet meer nodig om een filter of zakken schoon te maken, dat je handen niet meer in aanraking met het vuil hoeven te komen.



Leegt en reinigt zichzelf

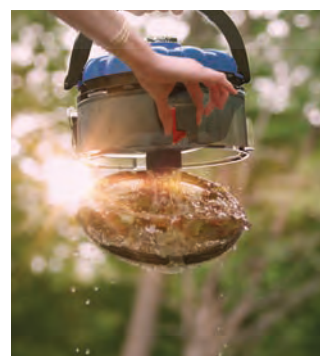
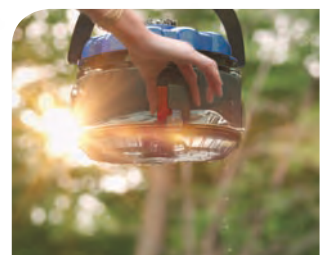

ELEKTRISCHE REINIGERS

EERSTE VAN HUN SOORT TECHNOLOGIEËN.

SPINTECH™

HANDHAFT CONSTANTE
ZUIGKRACHT

Ontworpen met 18 hydrocyclonen, SpinTech™ filterloze technologie creëert een wervelende spiraal van zuiging en behoud van maximaal vermogen totdat de klus is geklaard



MEEGELEVERDE ACCESSOIRES



Licht en gemakkelijk in gebruik

HEXADRIVE™

NAVIGEERT GEMAKKELIJK
DOOR IEDERE ZWEMBAD
OPPERVLAKTE

HexaDrive™ adaptief tractie klimt deskundig en schrobt muren grondig met zes robuuste, met variabele snelheid aangedreven rollen die elk met het zwembadoppervlak in aanraking komen.



Caddy



Als de top-of-the-line AquaVac® 6 Serie model en een deel van onze exclusieve **EXPERT LINE**, AquaVac® 650 biedt unieke extra functies, waaronder:

- Wi-Fi-app voor iPhone®, iPad® en Android™-apparaten
- Spot Clean afstandsbesturing voor snelle en eenvoudige touch-ups
- Geavanceerde lichtweergaveopties

17

REFERENTIE	OMSCHRIJVING	€
3019010051	Aquavac 600	€1.799
3019010052	Aquavac 650	€1.999

ELEKTRISCHE REINIGERS

PIRANHA ULTRA TOP & ULTRA TOP APP (REMOTE CONTROL)



+ 3 JAAR BETROUWBAARHEIDSGARANTIE



	Piranha Ultra Top	Piranha Ultra Top APP
Reinigingstype	Vloer + Wand + Waterlijn	Vloer + Wand + Waterlijn
Kabellengte	18 m	18 m
Voltage Robot	24 V	24 V
Aanzuigdebiet	17 m ³ /h	17 m ³ /h
Reinigingstijd	2 uren	1 - 1,5 - 2 uren
Filter porositeit	50 micron	50 micron
Voltage elektrische kast	240V AC	240V AC
Max. zwembadlengte	12 m	12 m
Eigenschappen motor	24V DC Borstelloos Olie smeermiddel Gekoeld met water	24V DC Borstelloos Olie smeermiddel Gekoeld met water
Garantie	3 jaar	3 jaar

REFERENTIE	OMSCHRIJVING	€
3019010042	Piranha Ultra Top	€1.148
3019010043	Piranha Ultra Top APP	€1.643
3019010049	Karretje	€132



GYRO

Een beter resultaat op een meer efficiëntere manier!

GYRO is het eerste, slimme navigatiesysteem voor zwembadreinigers. Het systeem scant uw zwembad en volgt de vorm van uw zwembad. Dankzij deze unieke technologie volgt de elektrische reiniger een rechte lijn, zelfs bij sterke stromingen. Waar een traditionele reiniger faalt, vermijdt GYRO obstakels en voorkomt deze dat de kabel verstrikt raakt. Het resultaat? Een schoner zwembad op de meest efficiënte manier!



- + Intelligente navigatie
- + Vermijdt obstakels
- + Draait draait perfect 90° gradenzwembad
- + Een beter resultaat op een meer efficiëntere manier
- + Voorkomt dat de kabel in de war raakt
- + Scant en onthoudt de vorm van uw zwembad

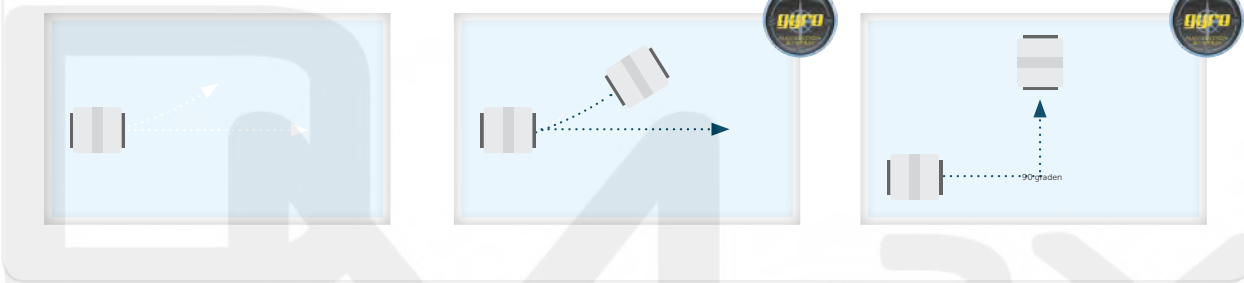

TOP ACCESS



De Piranha Top gebruikt de nieuwe technologie in TopAccess filters. Deze zijn gemakkelijker en eenvoudiger te reinigen aangezien er geen contact is met het opgeslagen vuil.

Dit systeem combineert de kwaliteit filtratie met filter zak met het gemak van een cartridge robot.

AFSTANDSBEDIENING APP

De app voor de piranha Ultra Top RC laat u toe om het interne logaritme te overrulen, waardoor u zelf bepaald waar gereinigd moet worden, zelfs op de meest moeilijke plaatsen.

De ideale oplossing voor ovale en qua vorm afwijkende zwembaden.



1. Swivel – past de robots snelheid aan van bochten in het zwembad.
Normaal - Standard operatie
Hoge radius van bochten



2. Reinigen programma selectie:
Programma 01 - 1 uur vloer alleen
Programma 02 - 1,5 uur vloer en wand schoonmaak
Programma 03 - 2 uur vloer en wand schoonmaak



3. Interne timer - Automatisch bedrijf optie:
Elke 48 uur
Elke 72 uur
Elke 96 uur



4. Externe timer
Deze functie geeft de mogelijkheid om de eindgebruiker het reinigings schema te programmeren door middel van een externe timer (apart verkrijgbaar). Met deze knop activeert en deactiveert u dit programma



5. Controleer filter
Verlichte licht geeft aan dat de filter zak moet worden verwijderd, schoongemaakt en naar behoren terug geïnstalleerd wordt in de robot zodat de robot weer efficiënt te werk kan gaan

ELEKTRISCHE REINIGERS

PIRANHA TURBO REINIGER



3 JAAR BETROUWBAARHEIDSGARANTIE

	Piranha Turbo	Piranha Ultra Cleaner
Reinigingstype	Vloer	Vloer + Wand
Kabellengte	16 m	16 m
Voltage Robot	24 V	24 V
Aanzuigdebiet	16 m ³ /h	16 m ³ /h
Reinigingstijd	2 uren	2 uren
Filter porositeit	2 micron zak	2 micron zak
Voltage elektrische kast	240V AC	240V AC
Max. zwembadlengte	9 m	12 m
Eigenschappen motor	24V DC Borstelloos Olie smeermiddel Gekoeld met water	24V DC Borstelloos Olie smeermiddel Gekoeld met water
Garantie	3 jaar	3 jaar

REFERENTIE	OMSCHRIJVING	€
3019010001	Piranha Turbo	€884
3019010002	Piranha Ultra	€978
3019010004	Karretje voor Piranha	€68,28
3019020310	Wegwerpbare Filter zak	€24,88

GYRO

Een beter resultaat op een meer efficiëntere manier!

GYRO is het eerste, slimme navigatiesysteem voor zwembadreinigers. Het systeem scant uw zwembad en volgt de vorm van uw zwembad. Dankzij deze unieke technologie volgt de elektrische reiniger een rechte lijn, zelfs bij sterke stromingen. Waar een traditionele reiniger faalt, vermijdt GYRO obstakels en voorkomt deze dat de kabel verstrikt raakt. Het resultaat? Een schoner zwembad op de meest efficiënte manier!



- + Intelligente navigatie
- + Vermijd obstakels
- + Draait draait perfect 90°
- + Een beter resultaat op een meer efficiëntere manier
- + Voorkomt dat de kabel in de war raakt
- + Scant en onthoudt de vorm van uw zwembad

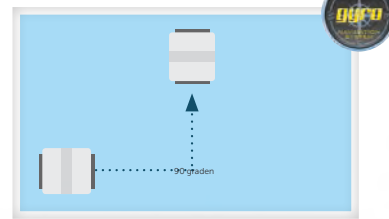
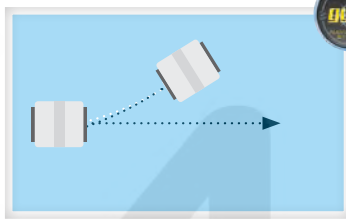
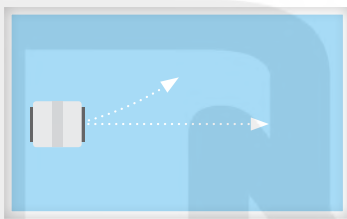

EIGENSCHAPPEN

- Zwembadgrootte - Tot 80m2
- Zelfstandig met interne pomp, aandrijving en filtratie systeem.
- Systematische vooruit en achteruit arc-turn bewegingen.
- Efficiënt door zijn ontwerp
- Effectief ontwerp op basis van meer dan 30 jaar onderwater robotstofzuiger ervaring
- Microfilters voor vuil en puin



EXTRA FUNCTIES

- 5 wegwerpzakken
- Vuil filter (alleen voor Piranha Ultra)
- Gyro Technology (alleen voor Piranha Ultra)
- Gebruiksvriendelijke bediening



WEGWERPBARE FILTERZAKKEN

BIJ ELKE INSTALLATIE BIEDEN WIJ U EEN DOOS MET 5 WEGWERPZAKKEN:

- Ideaal voor het opstarten van zwembaden
- Ideaal voor het eerste schoonmaak na de winter
- Verlengt de levensduur van de vuil opvang zak
- Bespaart tijd voor de professioneels



ELEKTRISCHE REINIGERS

PIRANHA JET

De Aquabot Rapids XLS is ontworpen voor het reinigen van residentiële inbouw en bovengrondse zwembaden van alle maten en kan voor elke soort zwembad gebruikt worden. De Rapids XLS zuigt en filtert alle vuil verontreinigingen uit het zwembad, en kan ook op lagere muurtjes klimmen.



De Rapids XLS is uitgerust met een vaste borstel onder de reiniger om algen en vuil los te maken van de bodem. Bovendien zijn er gepatenteerde "Wasstralen" die hardnekkig vuil losmaken op de gelijk welke oppervlakte.

De XLS beschikt over eenvoudig schoon te maken extra grote filtermanden met doorzichtige ramen, zodat je makkelijk kan zien of er veel vuil is opgevangen en of ledigen nodig is. Met swiffel om verwarring met de kabel te voorkomen.

EIGENSCHAPPEN

- Gepatenteerde Power Washing Jets
- Aquabot Zwenkwiel
- Fijne Filterinzetstukken
- 50' Kabel met draaibare kabel
- 2 Reinigingscycli
- Plug n' Play werking



De extra grote filtermanden vangen een buitengewone hoeveelheid vuil op en zijn eenvoudig te legen en te reinigen.

GEbruik ZWEMBAD

Type	<i>In de grond</i>
Oppervlakte type	<i>Alle</i>
EIGENSCHAP / FUNCTIE	
Methode van voortstuwing	<i>Hydro-Robotische technologie</i>
krachtige schoonmaak stralers	<i>Yes</i>
Tegen de wand klimmen	<i>Vloer, Cove en gedeeltelijke wand met *Radius</i>
Plaatsen filter	<i>Top Toegang</i>
Filter type	<i>2 Fijne Filter manden</i>
Kabel lengte	<i>16 Meter met Swiffel</i>
Swiffel t.b.v. verdraaien kabel	<i>Ja</i>
Aanpasbare draairichting	<i>Schuif bediening</i>
Anti Stuck rollers	<i>Yes</i>
Timerfunctie, schakelt automatisch uit	<i>Ja - Compatibel met externe timer***</i>
Voeding	<i>Interne timer, 1-2 uur</i>
Schoonmaak programma's	<i>Kleine en grote zwembadinstellingen</i>

REFERENTIE	OMSCHRIJVING	€
3019010050	Piranha Jet	€749

VACUÛMREINIGERS

BLUEREBEL™

Ga de strijd aan met de sleur van het schoonmaken van uw zwembad en doe beroep op de BlueRebel™ zwembadreiniger voor het reinigen van bladeren, zand en ander moeilijk te reinigen vuil.

HOE WERKT HET?

De BlueRebel™ zwembadreiniger zorgt voor topprestaties in een compact en eenvoudig te gebruiken pakket. De voorgeprogrammeerde sturing en twee wiel configuratie zorgt ervoor dat de BlueRebel™ ook de moeilijk bereikbare plekken van het zwembad ontdoet van zand en vuil.

Het efficiënte ontwerp biedt een grote mobiliteit en maakt schoonmaken ook mogelijk bij lage debieten. Bovendien zorgt de superieure engineering van de turbines voor een meer dan grondige verwijdering en reiniging waar andere reinigers gewoon niet aan kunnen tippen.

- De geprogrammeerde besturing verzekert een complete en grondige schoonmaak
- dekking.
- Compact: gemakkelijk te hanteren en een hoge wendbaarheid.
- Uitstekende prestaties met variabele snelheid pompen bij lage debieten voor een superefficiënte werking.
- Superieure reinigingsprestaties bij betegelde en liner zwembaden



Ontwerp met 2 wielen voor uitstekende wendbaarheid in krappe ruimtes

Speciaal ontwerp van de turbines helpt verstopping met zand en puin voorkomen (robot valt niet stil zoals bij sommige andere merken).

'Roller ontwerp' met cirkelvormige beweging vermijdt vastlopen en laat de BlueRebel continue reinigen. Het onderhoudsvriendelijke ontwerp zorgt bovendien voor een snelle, gemakkelijke toegang voor onderhoud.

EIGENSCHAPPEN

- Lage eisen wat betreft debiet, ideaal voor gebruik in combinatie met variabele snelheid pompen bij lage snelheid: efficiënte werking.
- Superieur turbine ontwerp vangt zand en puin met gemak op en vermijdt verstopping
- Werkt goed in krappe bochten en zwembaden met hoeken van 90 graden.
- Reinigt tot de tegellijn.
- Eenvoudig te installeren en te onderhouden.

REFERENTIE	OMSCHRIJVING	€
3008070001	BlueRebel	€452

MOBIEL REINIGINGSSYSTEEM

ULTRA VAC MOBIEL FILTRATIE SYSTEEM



DE ULTRAVAC FILTRATIE KAR INCLUSIEF:

- 1 x MultiCyclone Plus MC12 filtratie systeem
- 1 x Supastream zelfaanzuigende filterpomp
- 2 x 1" tule adapters
- 1 x Trolley eenheid
- 1 x Stroomkabel met lasdoos (spatwaterdicht)
- 1 x Aansluitset pomp naar filter

FILTRATIE MODE

Door het recirculeren van het water door de MultiCyclone kunt u het vuil en puin verwijderen zonder verlies van water. De wagen is opgebouwd uit sterke structureel staal en gepoedercoat voor bescherming. De UltraVac is ontworpen om lang mee te gaan zelfs in de meest barre omstandigheden.

ONDERHOUD

Het patroon element in de filterbehuizing is gemaakt met zeer hoog sterk polyester. Met een stevige kunststof kern voor de uiteindelijke sterkte en duurzaamheid. De MultiCyclone kijkdeksel is gemakkelijk te reinigen door de opening van de zuivering klep.

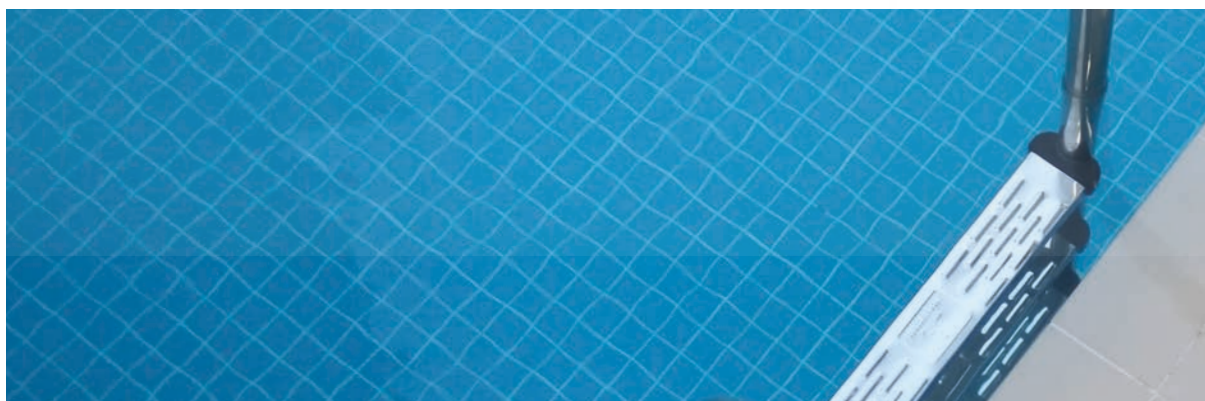

REFERENTIE	OMSCHRIJVING	€
3019010048	Ultravac Onderhoudskar	€2.356

COMMERCIEEL

CHRONO 450 376



CHRONO 510 & CHRONO PLUS 510 377



MAGNUM JR 378





18

Randstenen

RANDSTENEN SRBA	312
SAHARA LIJN 330MM.....	312
SAHARA LIJN 270MM EN NIEUW PROFIEL	313
ARDOISE LIJN	314
NATUURSTENEN POLLET POOL GROUP	316
PEPPERINO DARK - GEVLAMD EN GEBORSTELD.....	316
TWILIGHT - GEVLAMD EN GEBORSTELD	317

RANDSTENEN SRBA

SAHARA LIJN 330MM

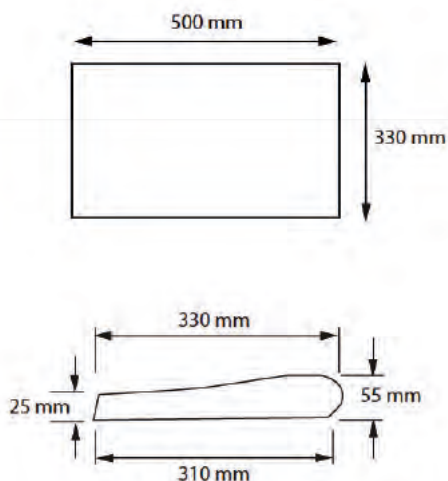

Discrete details, authentieke weergave... Randstenen en tegels verhogen de kwaliteit van uw buitenleven. De "gaatjesstructuur" van dit gamma is tijdloos, past uitstekend bij zowat elke architectuur en trotseert bovendien moeiteloos alle klimaatswisselingen. Deze eenvoudige structuur biedt u het meest uitgebreide gamma.

REFERENTIE	OMSCHRIJVING	HOEVEELHEID	KG	€
TERRASTEGEL				
3020012198	500 x 500 dikte 35 mm (+/- 3 mm)	per m ²	79	€65,42
3020012197	500 x 500 dikte 25 mm (+/- 3 mm)	per m ²	56	€58,45
RANDSTEEN "33"				
3020012200	Lengte 500 mm - Breedte 330 mm	per stuk	12.5	€20,36
3020012201	Gewelfde binnenhoek 90°	per stuk	17.5	€39,88
3020012202	Gewelfde binnenhoek R/150 - 90°	per stuk	16.5	€39,88
3020012203	Gewelfde binnenhoek R/610 - 3stuks=1hoek	per 2 stuks	28	€58,94
3020012204	Omgekeerde binnenhoek R/610 - 2stuks=1hoek	per 2 stuks	28	€58,94
3020012205	Uitgaande hoek voor trap	per stuk	12.5	€39,88
3020012206	Rechter buitenhoek voor trap	per stuk	13.5	€39,88
3020017046	Linker buitenhoek voor trap	per stuk	13.5	€39,88
3020012207	Platte gebogen randsteen 300 - 1000 - 1200 - 1500 - 1750 - 2000 - 2500 - 3000 - 4000	per stuk	12	€32,03
3020012208	Omgekeerde bocht 1500 - 2000 - 2500 - 3000	per stuk	12	€32,03



Terrastegel



Randsteen



R150/6°



90°

RANDSTENEN SRBA

SAHARA LIJN 270MM EN NIEUW PROFIEL



Sahara 270mm

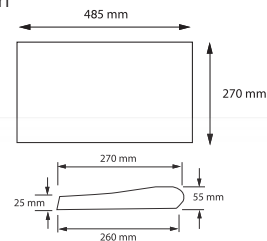

Sahara nieuw profiel

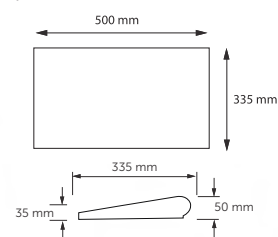

Discrete details, authentieke weergave... Randstenen en tegels verhogen de kwaliteit van uw buitenleven. De "gaatjesstructuur" van dit gamma is tijdloos, past uitstekend bij zowat elke architectuur en trotseert bovendien moeiteloos alle klimaatswisselingen. Deze eenvoudige structuur biedt u het meest uitgebreide gamma.

REFERENTIE	OMSCHRIJVING	HOEVEELHEID	KG	€
RANDSTEEN "27"				
3020012209	Lengte 485 mm - Breedte 270 mm	per stuk	10,4	€18,25
3020012210	Gewelfde binnenhoek R/150 - 90°	per stuk	11	€38,27
3020012211	Gewelfde binnenhoek R/610 - 2stuks=1hoek	per 3 stuks	25	€40,33
3020012212	Uitgaande hoek voor trap	per stuk	8	€38,27
3020012213	Platte gebogen randsteen 1000 - 1500 - 1750 - 2000 - 2500 - 3000 - 4000	per stuk	10	€24,52
3020012214	Omgekeerde bocht 1500 - 2000 - 2500 - 3000	per stuk	10	€24,52
PLATTE RANDSTEEN "nieuw profiel"				
3020012215	Lengte 500 mm - Breedte 335 mm	per piece	15	€21,50
3020012216	Gewelfde binnenhoek R/150 - 90°	per stuk	19	€41,70
3020012217	Gewelfde binnenhoek R/610 -- 3stuks=1hoek	per 3 stuks	36,5	€62,06
3020012222	Uitgaande hoek met rechte of linkse voorkant voor trap	per stuk	10	€41,70
3020012223	Platte gebogen randsteen 700 - 1000 - 1200 - 1500 - 1600 - 2000 - 2500 - 3500 - 5000	per stuk	12,5	€30,55
3020012224	Omgekeerde bocht 1500 - 2500 - 5000	per stuk	12,5	€30,55
3020019672	Tegel met skimmer cover Sahara	per stuk	8	€61,44

KLEUREN

Geel | Wit



R150/6°



Randsteen



Uitgaande hoek voor trap

RANDSTENEN SRBA

ARDOISE LIJN

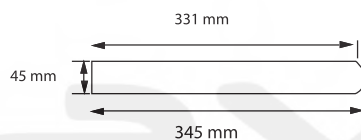
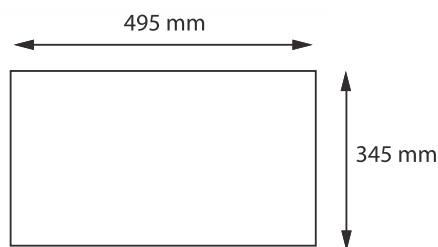

De onregelmatige structuur van dit gamma speelt een geraffineerd spel van licht en schaduw. Mede door het delicaat geaderde effect krijgt uw terras een subtiel aspect.

REFERENTIE	OMSCHRIJVING	HOEVEELHEID	KG	€
RANDSTEEN "27"				
3020022226	500 x 500 dikte 35 mm (+/- 3 mm)	per m ²	78	€78,49
PLATTE RANDSTEEN "nieuw profiel"				
3020022227	Lengte 495 mm - Breedte 345 mm	per stuk	16	€26,16
3020022228	Hoeksteen R/150	per stuk	24	€54,60
3020022229	Hoeksteen voor trap	per stuk	11.5	€54,60
3020022230	Rechter buitenhoek voor trap	per stuk	15	€54,60
3020027048	Linker buitenhoek voor trap	per stuk	15	€54,60
3020022231	Hoek 1000	per stuk	16	€37,52
3020028648	Hoek 1500	per stuk	16	€37,52
3020028649	Hoek 2000	per stuk	16	€37,52
3020027010	Tegel met skimmer cover Ardoise	per stuk	8	€68,25



Uitgaande hoek voor trap



Randsteen



Terastegel

KLEUREN

Geel | Wit | Grijs

RANDSTENEN SRBA

ACCESSOIRES

REFERENTIE	OMSCHRIJVING	KG	€
3007995078	Douchebak "Sahara" 980 x 980	90	€196
3007994682	Douchebak "Smooth" 980 x 980	90	€196
3020030017	Rooster "Sahara" 520 x 250 x40	9	€38,71
3020037025	Rooster "Smooth" 520 x 250 x40	9	€38,71
3020011012	Hoek voor rooster "Sahara" 250 x 250 x40	5	€38,71
3020037008	Hoek voor rooster "Smooth" 250 x 250 x40	5	€38,71
3020035607	Plint "Smooth" aspect 500 x 100 x 10	2	€17,58
3020035608	Hoek voor rooster "Smooth" 250 x 250 x40	14	€29,48
3020035609	Goot 340 x 500 x 65	19	€45,99
3020019672	Tegel met skimmer cover Sahara	8	€61,44
3020027010	Tegel met skimmer cover Ardoise	8	€68,25

Elke douche bak is samengesteld uit 4 tegels en 1 goot

Elke skimmer tegel is samengesteld uit 1 tegel van 26,5x26,5x3 en 1 deksel diameter 22,5



3007995078 | 3007994682



3020030017 | 3020037025
3020011012 | 3020037008



3020035607

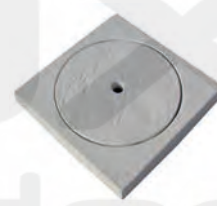

3020019672 | 3020027010

AFWERKING EN ONDERHOUD

Alles wat u nodig heeft voor het onderhoud van Caraterra boordstenen en terrastegels. Door de nodige aandacht te besteden aan de plaatsing, zal u jaren kunnen genieten van deze harmonieuze boordstenen en terrastegels.



REFERENTIE	OMSCHRIJVING	GEWICHT	€
3020031027	Dall'joint Voegsel voor terrastegels en boordstenen*	25kg	€45,50
3020037011	Dall'efflo Cementbloeiwerijderaar	5L	€174
3020037012	Dall'fug Preventief water- en vuilafstotend	5L	€163

*KLEUREN

Geel | Wit | Grijs

NATUURSTENEN POLLET POOL GROUP

PEPPERINO DARK - GEVLAMD EN GEBORSTELD

Compacte dioriet met een medium grijze basiskleur en zwarte minerale concentraties. De steen heeft een fijne granulometrie (van korrelgrootteverdeling) zonder zichtbare poriën.

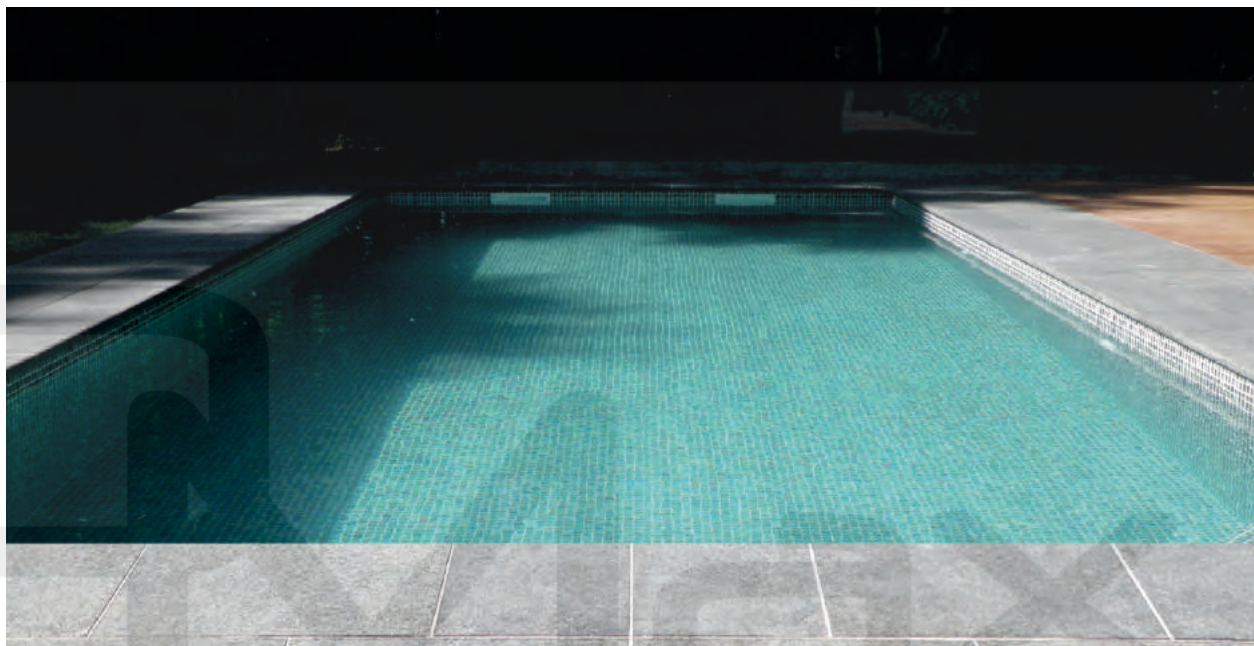

REFERENTIE	OMSCHRIJVING	B MM	L MM	H MM	KG	Q CASE	€
TEGELS						Per M2	Per M2
3095010001	Tegel	500	500	20	24	12,5	€63,21
3095010002	Tegel	800	800	30	38	11,52	€79,73
3095010003	Tegel	1000	1000	30	47	17	€118
RANDSTENEN						Per stuk	Per stuk
3095010004	Randsteen type 1	350	500	40	17	50	€31,67
3095010005	Randsteen type 2	350	500	40 / 20	15	50	€40,33
3095010006	Randsteen type 3	400	800	50 / 30	32	26	€78,36
3095010007	Randsteen type 1 lange uitvoering	350	1206	40	34	20	€79,33
3095010008	Binnenhoek type 1	500	500	40	25	36	€51,45
3095010009	Binnenhoek type 2	500	500	40 / 20	24	48	€69,91
3095010010	Binnenhoek type 3	600	600	50 / 30	33	34	€105
TEGELS VOOR VERZONKEN NIS AUTOMATISCHE AFDEKKING (PLAGE)						Per stuk	Per stuk
3095010019	Tegel type 3	500	1000	60 / 40	50	20	€146

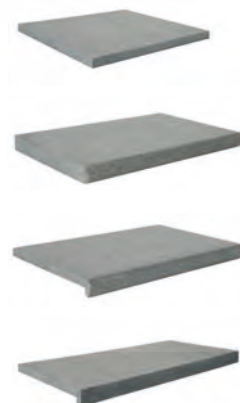

B=BREEDTE - L=LENGTE - H=HOOGTE

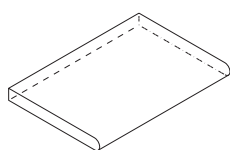
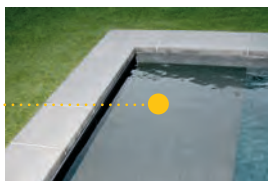

Randsteen type 1

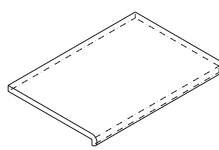

Randsteen type 2

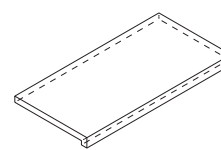

Randsteen type 3

NATUURSTENEN POLLET POOL GROUP

TWILIGHT - GEVLAMD EN GEBORSTELD

Basalt met een grijs zwarte kleur en kleine donkerdere vlekken waarin geronde of ronde grijze mineralen kunnen herkend worden. De steen is compact en vertoont geen poriën.



REFERENTIE	OMSCHRIJVING	B MM	L MM	H MM	KG	Q CASE	€
TEGELS						Per M2	Per M2
3095020001	Tegel	500	500	20	24	12,5	€103
3095020002	Tegel	800	800	30	38	11,52	€176
3095020014	Tegel	1000	1000	30	47.2	50	€195
RANDSTENEN						Per stuk	Per stuk
3095020003	Randsteen type 1	350	500	40	17	50	€30,65
3095020004	Randsteen type 2	350	500	40 / 20	15	50	€36,90
3095020012	Randsteen type 3	400	800	50 / 30	32	30	€70,06
3095020005	Randsteen type 1 lange uitvoering	350	1206	40	34	30	€88,06
3095020006	Binnenhoek type 1	500	500	40	25	36	€44,22
3095020007	Binnenhoek type 2	500	500	40 / 20	24	48	€58,32
3095020013	Binnenhoek type 3	600	600	50 / 30	33	34	€86,42



B=BREEDTE - L=LENGTE - H=HOOGTE

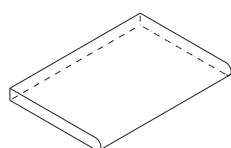

Randsteen type 1

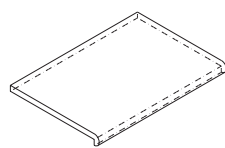

Randsteen type 2

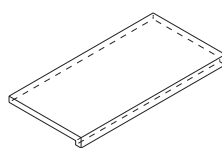

Randsteen type 3

Available until end of stock

+32(0)495/790.892.

www.dmaxs.be

 Pollet Pool Group

317

max@dmaxs.be



ESCALERA MURO
WALL LADDER
Pág | Page 21

19

Rond het zwembad

DOUCHES	320
LUXE SOLAR DOUCHES	322
LUXE DOUCHES	323
LADDERS	324
HANDLEUNINGEN	328

DOUCHES

STANDAARD



REFERENTIE	OMSCHRIJVING	€
3059014480	Standaarddouche	€220
3059014481	Douche met voetdouche	€245
3059014483*	Douche met automatische uitschakeling	€443

Verankering inbegrepen

* Optionele verankering model 3059014508 is niet inbegrepen

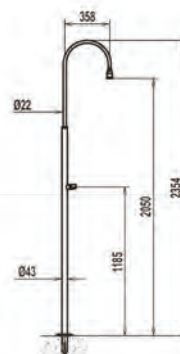

DUBBELE DOUCHE



REFERENTIE	OMSCHRIJVING	€
3059014482	Dubbele douche	€602

Optionele verankering model 3059014508 is niet inbegrepen

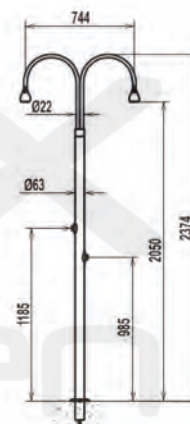

VERANKERING VOOR DOUCHE

REFERENTIE	OMSCHRIJVING	€
3059010162	Verankering voor douche Ø43mm	€32,97
3059014508	Verankering voor douche Ø63mm	€52,94
3059010166	Bodemplaat voor douche	€222



DOUCHES

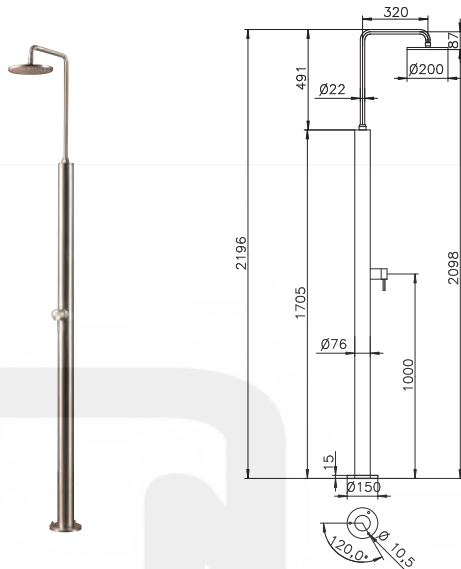

EIGENSCHAPPEN

- **MATERIAAL:**
roestvrij staal 304, gladgestreken oppervlak
- **TYPE:**
Koud & warm water
- **FUNCTIE**
hoofddouche
- **HOOGTE, VAN VLOER TOT DOUCHEKOP:**
2.098 mm
- **FITTING:**
ééngreeps mengkraan, verchroomd
messing
- **WATERAANSLUITING**
flexibele slang; koud en warm water onder
het platform, 1/2" IG
- **GEWICHT:**
25 kg

REFERENTIE	OMSCHRIJVING	€
3059000007	Douche Romeo	€885

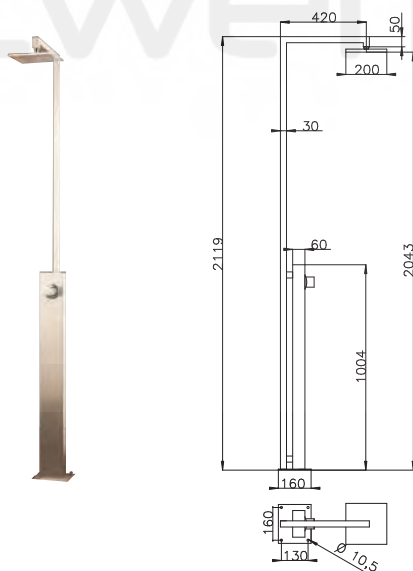

EIGENSCHAPPEN

- **MATERIAAL:**
roestvrij staal 304, gladgestreken oppervlak
- **TYPE:**
Koud & warm water
- **FUNCTIE**
hoofddouche
- **HOOGTE, VAN VLOER TOT DOUCHEKOP:**
2.043 mm
- **FITTING:**
ééngreeps mengkraan, verchroomd
messing
- **WATERAANSLUITING**
flexibele slang; koud en warm water onder
het platform, 1/2" IG
- **GEWICHT:**
25 kg

REFERENTIE	OMSCHRIJVING	€
3059000006	Douche Menorca	€1.526

LUXE SOLAR DOUCHES

KUBA SOLAR



EIGENSCHAPPEN

- **Behuizing:** RVS 304, onbreekbaar glas 8 mm, aluminium watertank (inhoud ca. 25 l), gelakt aan buitenzijde, eenvoudige watertoevoer via schroefdraad aan de zijkant voor standaard waterslang (type Gardena of dergelijke)
- **Koppelingen:** Verchroomde messing, handdouche: verchroomde PVC
- **Functie:** Hoofd- en handdouche (zie tekening)

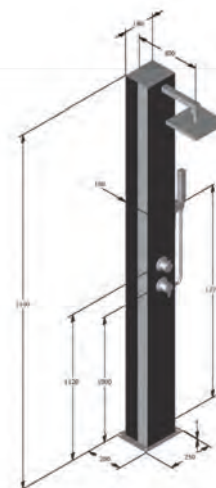

REFERENTIE	OMSCHRIJVING	€
3059000003	Kuba Solar	€2.003

TRINIDAD SOLAR



EIGENSCHAPPEN

- **Behuizing:** RVS 304, aluminium watertank (inhoud ca. 25 l), gelakt aan buitenzijde, eenvoudige watertoevoer via schroefdraad aan de zijkant voor standaard waterslang (type Gardena of dergelijke)
- **Koppelingen:** Verchroomde messing, handdouche: verchroomde PVC
- **Functie:** Hoofd- en handdouche (zie tekening)

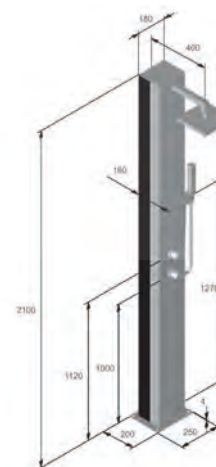

REFERENTIE	OMSCHRIJVING	€
3059000004	Trinidad Solar	€1.836

LUXE DOUCHES

ELBA



EIGENSCHAPPEN

- **Behuizing:** RVS 304, watertoevoer via flexibele slang onder platform voor koud en warm water, 2 x 1/2 "binnendraad
- **Platform:** Houtcomposiet met rooster RVS 304
- **Koppelingen:** Verchroomde messing, handdouche: verchroomde PVC
- **Functie:** Hoofddouche, handdouche en lichaamsdouche (zie tekening)

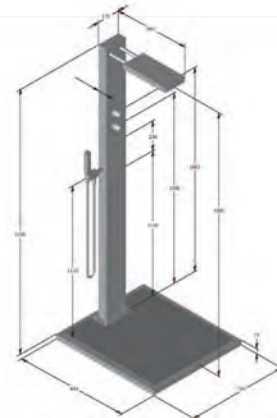

REFERENTIE	OMSCHRIJVING	€
305900001	Elba	€1.309

HELENA



EIGENSCHAPPEN

- **Behuizing:** RVS 304, watertoevoer via flexibele slang onder platform voor koud en warm water, 2 x 1/2 "binnendraad
- **Platform:** Houtcomposiet met rooster RVS 304
- **Koppelingen:** Verchroomde messing, handdouche: verchroomde PVC
- **Functie:** Hoofd- en handdouche (zie tekening)

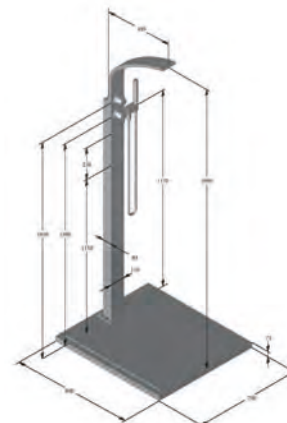

REFERENTIE	OMSCHRIJVING	€
305900002	Helena	€1.170

LADDERS

Ladders voor privé en publieke baden, gemaakt uit gepolierde RVS (AISI 316), Ø 43. De ladders zijn uitgerust met anti-slip treden of dubbele veiligheidstreden. Geleverd met alle toebehoren voor installatie. Voorzien van anker met aarding, afwerkingsrozetten en rubberen bumpers.

STANDAARD AISI 316 ANTI-SLIP TREDE



REFERENTIE	OMSCHRIJVING	€
3059026554	Standaard AISI 316 anti-slip 2 treden	€242
3059026555	Standaard AISI 316 anti-slip 3 treden	€274
3059026556	Standaard AISI 316 anti-slip 4 treden	€315
3059026557	Standaard AISI 316 anti-slip 5 treden	€359
3059020631	Supplement per stuk: 1 dubbele veiligheidstrede AISI 316	€130

A	B	C	D	E	F	G	KG
664	610	250	696	200	500	-	10,0
664	610	250	946	200	500	-	11,8
664	610	250	1196	200	500	-	13,2
664	610	250	1446	200	500	-	14,0

* mm

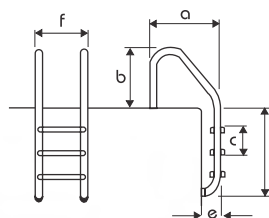

MUUR AISI 316 ANTI-SLIP TREDE



REFERENTIE	OMSCHRIJVING	€
3059026558	Muur AISI 316 anti-slip 2 treden	€241
3059026559	Muur AISI 316 anti-slip 3 treden	€290
3059026560	Muur AISI 316 anti-slip 4 treden	€326
3059026561	Muur AISI 316 anti-slip 5 treden	€367
3059020631	Supplement per stuk: 1 dubbele veiligheidstrede AISI 316	€130

A	B	C	D	E	F	G	KG
357	610	250	696	200	500	-	10,0
357	610	250	946	200	500	-	11,8
357	610	250	1196	200	500	-	13,2
357	610	250	1446	200	500	-	14,0

* mm

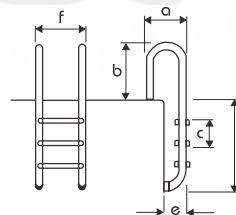

LADDER PARALLEL-LOOK



REFERENTIE	OMSCHRIJVING	€
3059024494	Ladder Parallel-Look Series AISI 316, 3 tredes	€290
3059024495	Ladder Parallel-Look Series AISI 316, 4 tredes	€326

A	B	C	D	E	F
561	610	250	946	207	500
561	610	250	1136	207	500

* mm

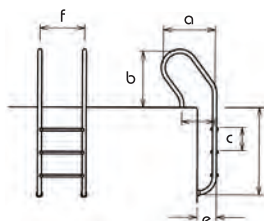

LADDERS

OVERLOOP MET ANTI-SLIP TREDE

Voorzien van anker met aarding, afwerkingsrozetten en rubberen bumpers.



REFERENTIE	OMSCHRIJVING	€
3059024486	Overloop met antislip 2 treden	€315
3059024487	Overloop met antislip 3 treden	€353
3059024488	Overloop met antislip 4 treden	€392
3059024489	Overloop met antislip 5 treden	€452
3059020631	Supplement per stuk: 1 dubbele veiligheidstrede AISI 316	€130

A	B	C	D	E	F	KG	M ³
957	610	250	696	200	500	10	10,0
957	610	250	946	200	500	12	11,8
957	610	250	1196	200	500	14	13,2
957	610	250	1446	200	500	14	14,0

* mm

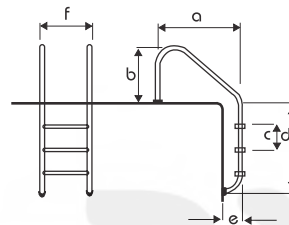

TWEEDELIGE AISI 316 ANTI-SLIP TREDE

Tweedelig AISI 316 anti-slip trede voorzien van anker met aarding, afwerkingsrozetten en rubberen bumpers.
Incl. linerkit.



REFERENTIE	OMSCHRIJVING	€
3059026562	Tweedelig AISI 316 antislip 2 treden	€538
3059026563	Tweedelig AISI 316 antislip 3 treden	€596
3059026564	Tweedelig AISI 316 antislip 4 treden	€652
3059026565	Tweedelig AISI 316 antislip 5 treden	€709
3059020631	Supplement per stuk: 1 dubbele veiligheidstrede AISI 316	€130

A	B	C	D	E	F	G	KG
440	778	250	515	200	500	225	21,5
440	778	250	765	200	500	225	22,5
440	778	250	1015	200	500	225	23,5
440	778	250	1265	200	500	225	24,5

* mm

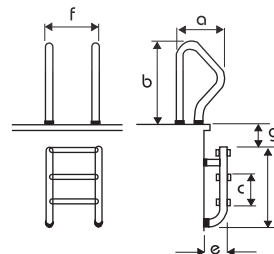

LADDERS

2 DELIG "EASY ACCES" LADDER AISI 316

Voorzien van anker met aarding, afwerkingsrozetten en rubberen bumpers. Incl. linerkit

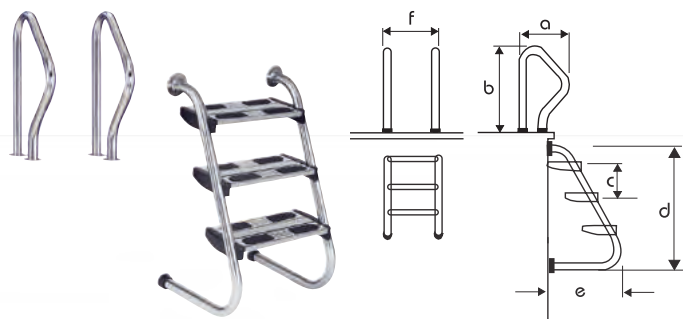

A	B	C	D	E	F	KG	M³
440	778	220	865	500	500	16	0,08
440	778	220	1085	500	500	18	0,08

* mm

REFERENTIE	OMSCHRIJVING	€
3059020595	Tweedelige veiligheidsladder AISI 316 - 3 treden	€688
3059020596	Tweedelige veiligheidsladder AISI 316 - 4 treden	€925

LADDER VOOR MAKKELIJKE TOEGANG

Anti-slip treden met speciale afmetingen 657x350mm. Mogelijk om aan te passen aan verschillende dieptes. Wordt aangeraden voor gebruik voor minder valide mensen of oudere mensen.

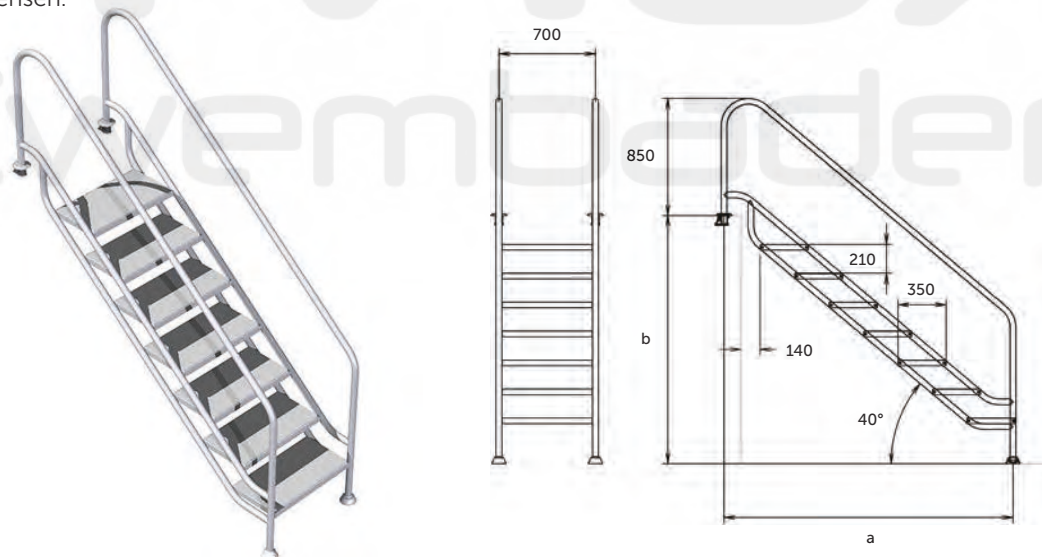

REFERENTIE	OMSCHRIJVING	€
3059030016	Easy Access ladder 5 tredes A-316	€3.158
3059030017	Easy Access ladder 6 tredes A-316	€3.305
3059030018	Easy Access ladder 7 tredes A-316	€3.558

LADDERS

VEILIGHEIDSLADDER - AISI 316



REFERENTIE	OMSCHRIJVING	€
3059020361	Veiligheidsladder - AISI 316 - 3 treden	€729
3059026200	Veiligheidsladder - AISI 316 - 4 treden	€871

A	B	C	D	E	F	G	KG
1000	632	220	1005	511	500	8	16
1000	632	220	1225	630	500	8	17

* mm

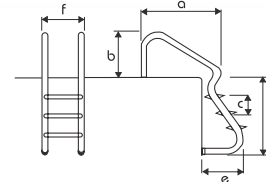

ENKEL VOOR LADDERS OPBOUWBADEN



REFERENTIE	OMSCHRIJVING	€
3059029773	Ladder voor opbouwbaden verhoogde serie 4/4	€385
3059029776	Ladder voor opbouwbaden half verhoogde serie 1/4	€344
3059029777	Ladder voor opbouwbaden half verhoogde serie 1/5	€375

According to European standard



DUBBELE VEILIGHEIDSTREDE AISI 316

REFERENCE	ITEM NAME	€
3059020631	Supplement per stuk: 1 dubbele veiligheidstrede AISI 316	€130

ACCESSOIRES

REFERENTIE	OMSCHRIJVING	GEWICHT KG	€
1 3059024515	Paar verankeringen	0.08	€7,31
2 3059021035	Paar verankeringen met flenzen	0.19	€63,54
3 3059021036	Paar scharnierende verankeringen	0.8	€197
4 3059021037	Paar scharnierende verankeringen met flenzen	3	€142
5 3059028017	Paar rubberen tap	0.05	€2,31
6 3059020600	Paar regelbare rubberen voettap*	0.18	€6,60
7 3059024516	Paar sierring AISI 316	0.7	€4,78
3059057003	Paar afdekdoppen voor verankering	0.35	€50,23



1



2



3



4



5



6



7

HANDLEUNINGEN

Goed uitgevoerde zaken zijn ook te vinden in het uitgebreide aanbod van leuningen, met ankers of met flenzen. Ze zijn allemaal gemaakt van roestvrij staal AISI-316L, met een ergonomisch design en glanzend polijstafwerking, verkocht met alle benodigde accessoires die geïnstalleerd moeten worden.

EIGENSCHAPPEN

- Handleuningen met verankeringen of flenzen
- Buisdiameter Ø 43, AISI 316-kwaliteit, ergonomisch en opgeblonken
- Geleverd met alle nodige toebehoren voor de installatie



	REFERENTIE	OMSCHRIJVING	€
1	3059029041	Dekmontage, Trapleuning FX-01, Gelaste flens	€209
2	3059025538	Gelaste flens type FX-03	€272
3	3059015830	Leuning Spa A-306	€174
4	3059020010	Leuning Fig. 4 - met flenzen - AISI316	€172
4	3059020009	Leuning Fig. 4 - om in te bouwen - AISI316	€141

LEUNINGEN OM LANGS TRAP TE PLAATSEN

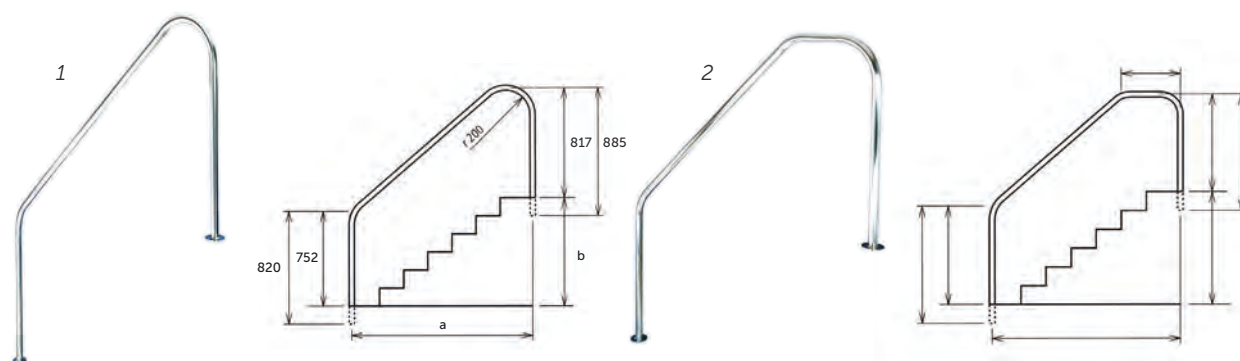

	REFERENTIE	OMSCHRIJVING	€
1	3059010337	Leuning 2 bochten FX-05 met gelaste flens	€234
2	3059030015	Leuning trappen 3 bochten met flens A-316	€260

HANDLEUNINGEN

HANDLEUNINGEN

REFERENTIE	OMSCHRIJVING	LENGTE MM	GEWICHT KG	€
3059020597	Handleuning 0,5m	500	1.5	€97,16
3059020517	Handleuning 1m	1000	2.2	€112
3059020598	Handleuning 1,5m	1500	2.8	€137
3059020599	Handleuning 2m	2000	3.4	€156
3059029037	Handleuning 3m	3000	4.8	€214



VERBINDINGSBUIZEN (AISI 316)

REFERENTIE	OMSCHRIJVING	LENGTE MM	GEWICHT KG	€
3059051027	Verbindingsbuis 1m	1000	5	€45,32
3059051028	Verbindingsbuis 2m	2000	10	€83,95
3059051029	Verbindingsbuis 3m	3000	15	€127



HANDLEUNINGEN BUIZEN

REFERENTIE	OMSCHRIJVING	GEWICHT KG	€
1 3059051030	Handleuningsbuis 180°	0.3	€30,65
2 3059051031	Handleuningsbuis 90°	0.5	€55,85
3 3059051032	Plastieken eindstuk	0.04	€2,50
4 3059051033	Ondersteuning	0.2	€29,54
5 3059051034	Eind ondersteuning	0.3	€37,99
6 3059051749	Liner kit	1	€46,36



1



2



3

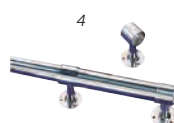

4



5



6

WATERATTRACTIES

WATERGORDIJN MAUI

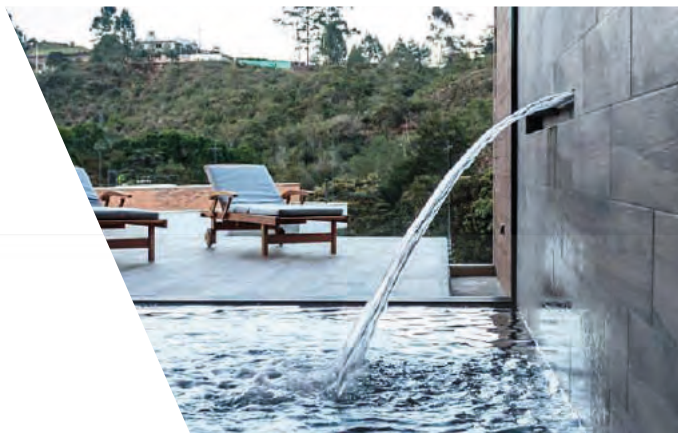

EIGENSCHAPPEN

- b = vrouwelijke aansluiting
- Debiet : 10m³/h (300mm) - 20 m³/h (500mm) - 40m³/h (1000 mm)
- Aanbevolen pomp:
0,33kw (300mm), 0,55kW (500 mm), 2,2 kW (1000mm)

COD.	a	b	c	d	e
87186061	300	2"	42	25	270
87186060	500	2"	42	25	250
87186065	1000	3"	48	35	260

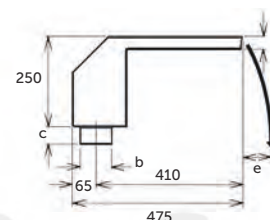
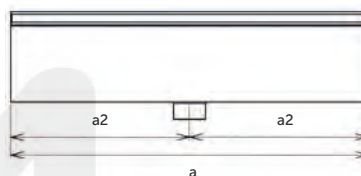

REFERENTIE	OMSCHRIJVING	KG	€
3059038941	Watergordijn Maui - 300mm	10.5	€451
3059036570	Watergordijn Maui - 500mm	15.8	€583
3059030003	Watergordijn Maui - 1000mm	29.5	€994

WATERGORDIJN IGUAZÚ



EIGENSCHAPPEN

- Gepolijst
- Escutscheon inbegrepen
- Anker inbegrepen
- Vrouwelijke aansluiting : 1 1/2"
- Debiet: 35 m³/h
- Aanbevolen pomp: PPG 36

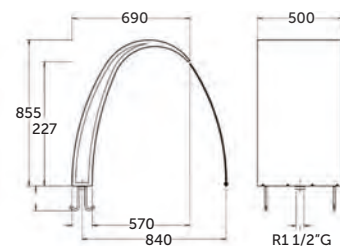

REFERENTIE	OMSCHRIJVING	GEWICHT KG	€
3059030006	Watergordijn Iguazú	40	€2.668

WATERATTRACTIES

WATERGORDIJN BALI



3059033139



3059036171

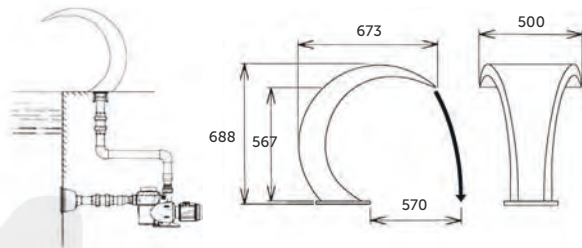
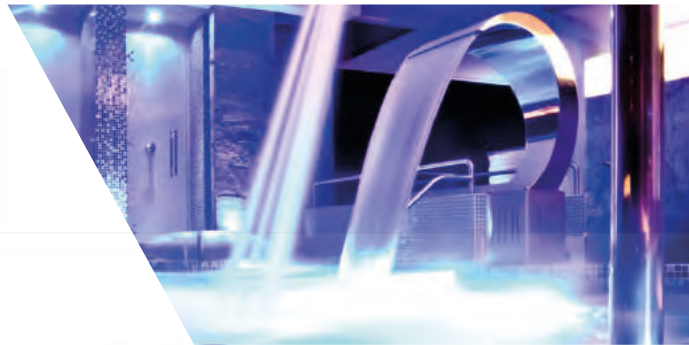

EIGENSCHAPPEN

- Verankering is nodig, niet inbegrepen
- Debiet: 30 m³/h
- Nodige pomp: PPG 24

REFERENTIE	OMSCHRIJVING	KG	€
3059036567	Watergordijn Bali blinkend	24.8	€1.466
3059036569	Watergordijn Bali mat	24.8	€1.563
3059033139	Verankering	4.25	€392
3059036171	Blinkend	2	€194
3059036172	Mat	2	€201

WATERGORDIJN MINI BALI



3059030005

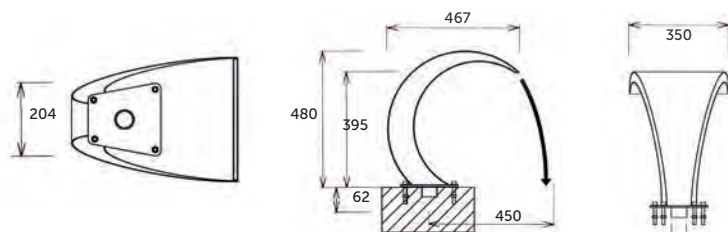

EIGENSCHAPPEN

- Optionele verankering niet inbegrepen
- Vrouwelijke aansluiting: 1 1/2"
- Debiet: 20 m³/h
- Aanbevolen pomp: PPG 16

REFERENTIE	OMSCHRIJVING	KG	€
3059039809	Watergordijn Mini Bali AISI 304	14	€793
3059030004	Watergordijn Mini Bali AISI 316	14	€978
3059030005	Verankering	2.5	€271

WATERATTRACTIES

CANNON JET TAHITI



EIGENSCHAPPEN

- Geen verankering nodig
- Mannelijke aansluiting: 1 1/2" Ø43 mm
- Debiet: 6 m³/h
- Nodige pomp: 0,33 KW
- Spuitmond D niet inbegrepen

REFERENTIE	OMSCHRIJVING	GEWICHT KG	€
3059030083	Canon Jet Tahiti		€179

SPUITMOND A



REFERENTIE	OMSCHRIJVING	€
3059030009	Tahiti spuitmond MOD. A A-316	€107

SPUITMOND C



REFERENTIE	OMSCHRIJVING	€
3059030007	Tahiti spuitmond MOD. C A-316	€125

SPUITMOND B



REFERENTIE	OMSCHRIJVING	€
3059030736	Tahiti spuitmond MOD. B A-316	€88,24

SPUITMOND D



REFERENTIE	OMSCHRIJVING	€
3059030008	Tahiti spuitmond MOD. D A-316	€132

WATERATTRACTIES

RONDE SPUITMOND AAN TE PASSEN

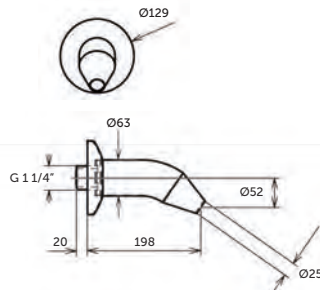

EIGENSCHAPPEN

- Mannelijke aansluiting: 1 1/4"
- Debiet: 12 m³/h
- Aangeraden pomp: PPG 11

REFERENCE	ITEM NAME	€
3059038943	Cirkelvormige wandspuitmond A-316	€337

PLATTE SPUITMOND AAN TE PASSEN

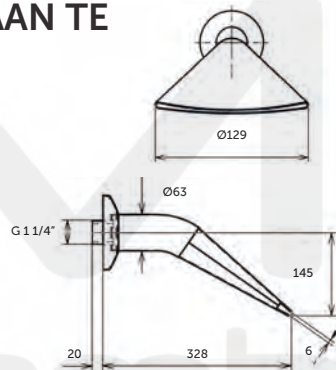

EIGENSCHAPPEN

- Mannelijke aansluiting: 1 1/4"
- Debiet: 20 m³/h
- Aangeraden pomp: 0,55 KW
- PPG 11

REFERENCE	ITEM NAME	€
3059038944	Platte wandspuitmond A-316	€396

ELEKTRISCHE DRUKKNOP

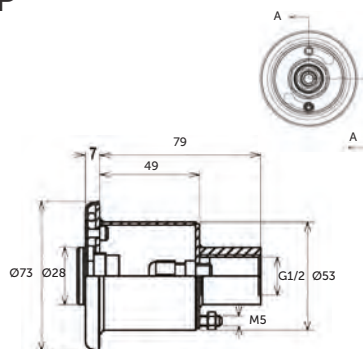

EIGENSCHAPPEN

- Geen schroeven nodig
- Spanning : 1-24V AC/DC
- Stroom : 0.200 A
- Werkings- en opslagtemperatuur: -40°C - +125°C
- 87198080: Optionele regelsysteem 1 uitgang PCSMA
- IP 68
- Waterbestendig

REFERENTIE	OMSCHRIJVING	€
3059030001	Drukknop switch A 316	€247
3059030002	Controle systeem drukkноп	€389

NOTA'S





max
Zwembaden

20

Tegenstroom systemen

JET SWIM MOTION	338
JET SWIM 2000	339
JET SWIM 1200	339
ESSENCE	340
EVOLUTION	341
TAIFUN DUO	341
JET VAG JUNIOR	342
JET VAG	343
POMP VOOR TEGENSTROOMSYSTEEM	344
EFFERVESCE[®]	346

JET SWIM MOTION



KLASSIEK EN MARITIEM

Met een motorvermogen van 2,2 kW en met jetstreams van 46 m³/u kunt u gemakkelijk uw kracht en lichaamsbeweging trainen. Jet Swim Motion wordt gestart door op een drukknop aan de voorkant te drukken. Het luchtmengsel in de straalstromen wordt naadloos aangepast aan uw persoonlijke behoeften. In zijn moderne minimalistische design is een discreet handvat verborgen en geïntegreerd in de voorkant. Jet Swim Motion is verkrijgbaar in zowel klassiek als maritiem design en voldoet aan de eisen voor de zwembadnorm EN 16582.



EIGENSCHAPPEN

- Nieuwe stromingstechniek met twee ovale sproeiers
- Verstelbaar luchtmengsel
- Modern en minimalistisch design
- Geïntegreerde handgreep
- Pneumatische startknop
- Voldoet aan de eisen voor zwembad maatstaven
- Hoogwaardige motor

REVOLUTIONAIRE NATUURLIJKE ZWEMSENSATIE!

Jet Swim Motion is gemaakt van zuurbestendig roestvaststaal AISI 316L en heeft een volledig nieuwe stromingstechniek met twee ovale inspuiters, waarvan de onderste naar beneden is gericht voor een gelijkmatigere verdeling van de stromen. Deze biedt een veel natuurlijker zwemtechniek in vergelijking met de meeste tegenstroomtoestellen op de markt.

JET SWIM MOTION



ANDERE TEGENSTROOM UNIT

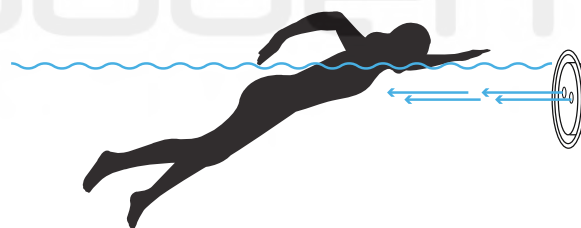

Motorvermogen	2,2 Kw	Pompcapaciteit	46 m ³ /h
Motorspanning	230/400 V	Pijpaansluiting	2"
Ampère 230/400	8,0/4,6 A	Materiaal	PC/roestvrij staal

REFERENTIE	OMSCHRIJVING	€	€
3082000045	Jet Swim Motion Classic		€790
3082000047	Montageset Jet Swim Motion Liner		€301
3082000048	Montageset Jet Swim Motion beton		€465
3082000049	Jet Swim Pomp 4.0kW		€1.941
3082000050	Jet Swim Motion Control box		€441
3082000051	Jet Swim Motion Classic liner compleet		€3.103
3082000052	Jet Swim Motion Classic beton compleet		€3.210

JET SWIM 2000



KENMERKEN

- Brons en zuurbestendig roestvrij staal
- Jetstromen van 71 m³/h
- Instelbare waterstroom
- Instelbare jetstreams
- Instelbare instelling van het luchtmengsel
- Gepolijste roestvrijstalen voorkant
- Hoogwaardige motoren

Model	2000	Aansluiting IN motor	In: 2"1/2 M
Vermogen motor	4 Kw	Aansluiting OUT motor	Out: 2"1/2 M
Voltage motor	400V AC Tri	Pompmateriaal	Brons
Debiet aan 1 bar	78 m ³ /h	Materiaal voorpaneel	Roestvrij staal AISI 316

REFERENTIE	OMSCHRIJVING	HP	€
3003011150	Jet Swim behuizing 2000, voor betonbad	5	€4.809
3003011151	Jet Swim behuizing 2000, voor betonbad met liner	5	€4.988
3003018587	Jet Swim 2000 enkel voorpaneel		€1.625

Behuizing, pomp, front of controlepaneel afzonderlijk verkrijgbaar op aanvraag

JET SWIM 1200



KENMERKEN

- Brons en zuurbestendig roestvrij staal
- Jetstroom op 46 m³/h
- Instelbare waterstroom
- Instelbare jetstreams
- Instelbare instelling van het luchtmengsel
- Gepolijste roestvrijstalen voorkant
- Hoogwaardige motoren

Model	1200	Aansluiting IN motor	In: 2" M
Vermogen motor	2.2 Kw	Aansluiting OUT motor	Out: 2" M
Voltage motor	400V AC Tri	Pompmateriaal	Brons
Debiet aan 1 bar	54 m ³ /h	Materiaal voorpaneel	Roestvrij staal AISI 316

REFERENTIE	OMSCHRIJVING	HP	€
3003011147	Jet Swim behuizing 1200, voor betonbad	3	€3.667
3003011148	Jet Swim behuizing 1200, voor betonbad met liner	3	€3.825
3003018308	Jest Swim 1200 enkel voorpaneel		€980

Behuizing, pomp, front of controlepaneel afzonderlijk verkrijgbaar op aanvraag

ESSENCE

Of u nu op zoek bent naar een sportieve uitdaging, een ontspannende massage of beide - Hugo Lahme heeft altijd de juiste oplossing voorhanden. De FitStar® tegenstroomsystemen zijn niet alleen uitstekende fitnessapparatuur voor sport zwemmen en professionele sporters. Als massagesysteem leveren deze ook een tintelend gevoel van wellness.



EIGENSCHAPPEN

- Montage kit Essence
- Armatuur Baydur® / 316L
- Pomp gemaakt van gun metal / brons 2,6 kW
- 400 V, 3-fase stroom, 50 Hz
- Input 3,4 kW / 5,8 A
- Debiet 1050 l / min bij 1,0 bar

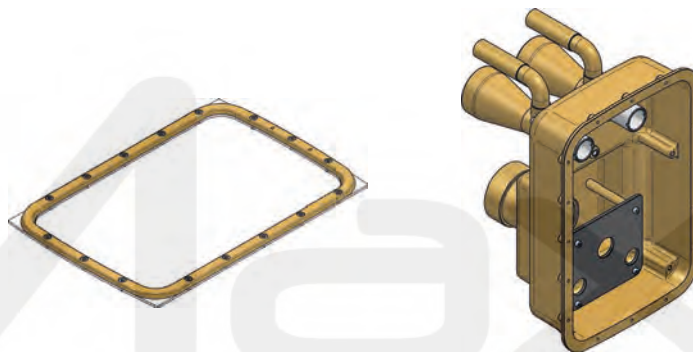

REFERENTIE	OMSCHRIJVING	€
3082000001	Montagekit Essence	€3.627
3082000002	Muurkit Essence	€1.114
3082000003	Flenskit Essence	€147

EVOLUTION



EIGENSCHAPPEN

- Montage kit Evolution
- Met 2 afzonderlijke aanzuigpunten
- Armatuur 316L, pomp gemaakt van Gun metal / brons 2,6 kW
- 400 V, 3-fase stroom, 50 Hz
- Input 3,4 kW / 5,8 A
- Debiet 1050 l / min bij 1,0 bar



3082000015



3082000016
3082000017



3082000018

REFERENTIE	OMSCHRIJVING	€
3082000015	Montagekit Evolution	€3.072
3082000018	Flenskit Evolution	€139
3082000016	Muurkit Evolution voor beton-tegel & beton-liner baden	€1.103
3082000017	Flenskit Evolution voor polyester & paneel baden	€1.535

TAIFUN DUO

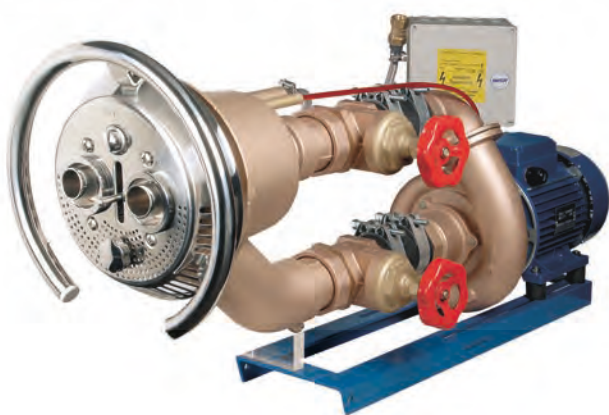

3082000004

EIGENSCHAPPEN

- Montageset Taifun-Duo
- Armatuur 316L (rond)
- Pomp gemaakt van gun metal / brons 2,6 kW
- 230/400 V, 3-fase stroom, 50 Hz
- Input 3,4 kW / 5,8 A
- Debiet 1050 l / min bij 1,0 bar

3082000006



3082000005



REFERENTIE	OMSCHRIJVING	€
3082000004	Montagekit Taifun-Duo	€4.224
3082000006	Flenskit Taifun-Duo	€82,55
3082000005	Muurkit Taifun-Duo	€861

JET VAG JUNIOR



 **HARS MOTOR GARANTIE 5 JAAR**

EIGENSCHAPPEN

- Pomp MGD 300-serie Mono of Tri
- Harsverzegelde motor met 5 jaar garantie
- Inbouwstuk voor liner, beton of polyesterzwembaden
- Monoblok voorpaneel met Ø35 mm centrale inspuiter en drukknop
- Schakelkast
- 2 kwart-draai kranen Ø63 mm
- Pneumatische sturing
- Aanzuigbuis



REFERENTIE	OMSCHRIJVING	DEBIET AAN 1 BAR	HP	FASE	Ø	€
3023030022	Jet Vag Junior	50	3	Mono	63 mm	€1.332
3023030023	Jet Vag Junior	50	3	Tri	63 mm	€1.332

OPTIES

REFERENTIE	OMSCHRIJVING	€
3023030172	Water jet kit Ø 42 mm	€174
3023030173	Water jet kit Ø 35 mm	€174
3023030174	1.50 m Massage kit voor Ø 42 mm mondstuk	€174
3023030175	3 m Massage kit voor Ø 35 mm mondstuk	€166
3023030176	3 m Massage kit voor Ø 42 mm mondstuk	€186



JET VAG



Afstandsbediening



Adria blauw | Geel | Grijs



HARS MOTOR GARANTIE 5 JAAR

EIGENSCHAPPEN

- Centraal mondstuk Ø 42 mm met lucht- en watertoevoerregeling op de sproeier.
- Inbouwstuk Ø 63/75 mm in 2 keuzemogelijkheden
- Standaard voorzien van een roestvrijstalen piëzo.

1) KIES UW VOORBEREIDINGSKIT:

- Ø63 of Ø90 inbouwstuk met kranen en PVC



Inbouwset compleet

REFERENTIE	OMSCHRIJVING	€
3023030261	Behuizing D63 met pakkingen en flenzen	€417
3023030194	Behuizing D90 met pakkingen en flenzen	€471

2) KIES UW AFWERKINGSKIT:

- Voorpaneel (wit/gekleurd)
- Pomp
- Schakelkast met afstandsbediening
- Lucht slang



Standaard voorpaneel



Aangepaste elektriciteitskast + afstandsbediening.



Jet Pomp NCC

REFERENTIE	OMSCHRIJVING	KW	HP	FASE	DEBIET AAN 1 BAR	€
3023030280	Jet Vag met voorpaneel - wit	1.5	2	Mono	60	€1.638
3023030281	Jet Vag met voorpaneel - Gekleurd	1.5	2	Mono	60	€1.757
3023030282	Jet Vag met voorpaneel - wit	2.2	3	Mono	70	€1.708
3023030283	Jet Vag met voorpaneel - Gekleurd	2.2	3	Mono	70	€1.828
3023030284	Jet Vag met voorpaneel - wit	3	4	Tri	80	€1.857
3023030285	Jet Vag met voorpaneel - Gekleurd	3	4	Tri	80	€1.959

Behuizing, pomp, front of controlepaneel afzonderlijk verkrijgbaar op aanvraag

POMP VOOR TEGENSTROOMSISTEEM

Pomp gemaakt uit roestvrije materialen. Aansluiting pers- en zuigleidingen standaard 2 3/4" met de mogelijkheid om aan te passen tot 3" (pomp wordt geleverd met koppelstukken).

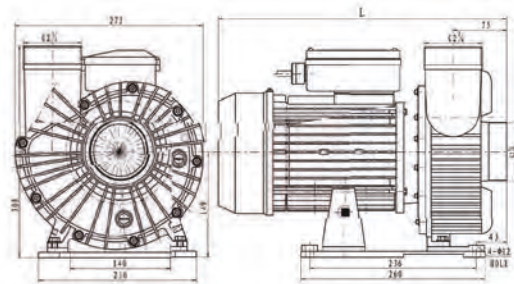

EIGENSCHAPPEN

- De NCC pomp is geschikt voor volgende toepassingen:
- Zwembaden en industriële filtratie installaties
- Tegenstroomsystemen
- Anti stof en reinigings installatie
- Koel- en airconditioningsystemen

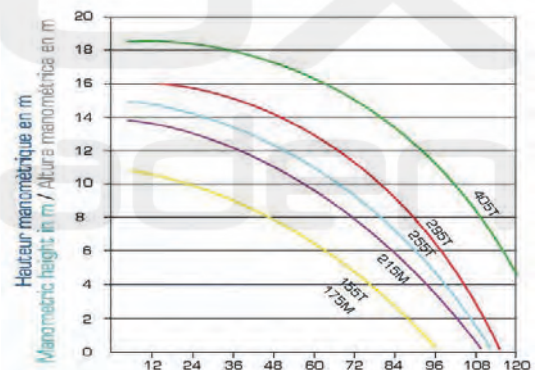

REFERENTIE	OMSCHRIJVING	HP	DEBIET AAN 1 BAR	FASE	Ø	€
3023030275	Tegenstroomstroom pomp NCC 155T - 3,2A	2	22	Tri	63 mm	€1.137
3023030263	Tegenstroomstroom pomp NCC 175M - 8,8A	2	22	Mono	63 mm	€1.171
3023030166	Tegenstroomstroom pomp NCC 215M - 11,5A	3	40	Mono	63 mm	€1.322
3023030276	Tegenstroomstroom pomp NCC 255T - 4,8A	3.5	55	Tri	63 mm	€1.361
3023030196	Tegenstroomstroom pomp NCC 295T - 6,3A	4	75	Tri	63 mm	€1.400
3023030277	Tegenstroomstroom pomp NCC 405T - 6,6A	5.5	80	Tri	63 mm	€1.468

NOTA'S



EFFERVESCENCE®

De langwerpige vorm van dit product, maakt het gebruik in elke deel van het zwembad mogelijk: treden van de trap, spa's,.... De Effervescence is een borrelplaat die luchtballen vrijlaat, die een recreatief en ontspannend karakter hebben. Het wordt horizontaal geïnstalleerd voor een optimale verdeling van de bubbels. Het kan in elke ruimte worden geïntegreerd en is verkrijgbaar in 4 verschillende kleuren die bij uw zwembad passen.



EIGENSCHAPPEN

- Groot oppervlak voor het verspreiden van de luchtballen met gegarandeerde effecten dankzij zijn eenvoudig design
- Gemakkelijk in hoogte verstelbare afdichting dankzij twee blinde gaten in vaste PVC.

VOORDELEN

- Gestart door druk op de pneumatische bedieningsknop
- Comfort en kwaliteit



Keuze uit
4 kleuren



Nieuw:
RVS afwerking

MONTAGE VOORBEELD



B2: terugslagventiel

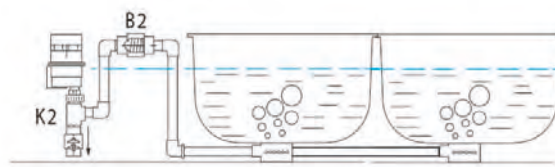

K2: aftapkraan

20

REFERENTIE	OMSCHRIJVING	€
3007150152	Effervescence Solo met blower, wit	€1.192
3007150153	Effervescence Solo met blower, gekleurd	€1.291
3007150154	Effervescence Solo with blower, RVS	€1.638
3007150155	Effervescence Duo with blower, wit	€1.390
3007150156	Effervescence Duo with blower, Gekleurd	€1.539
3007150157	Effervescence Duo with blower, RVS	€2.085

EFFERVESCE® SOLO

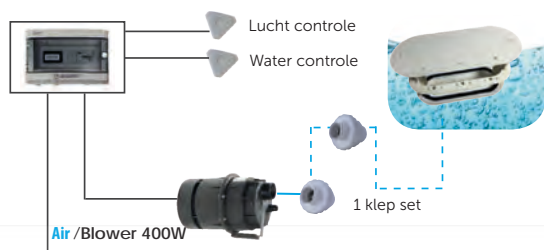

COMPLETE SET BESTAANDE UIT:



* Vereist dat de Blower zich onder het waterpeil bevindt.

EFFERVESCE® DUO

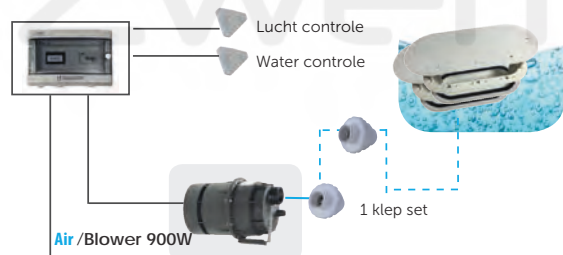

COMPLETE SET BESTAANDE UIT:



* Vereist dat de Blower zich onder het waterpeil bevindt.

NOTA'S



21

Polystyreen bouwstenen

DMAX
Zwembaden

POLYSTYREEN BOUWSTEEN



Bereken het
aantal blokken

www.polletpoolgroup.com/poly/

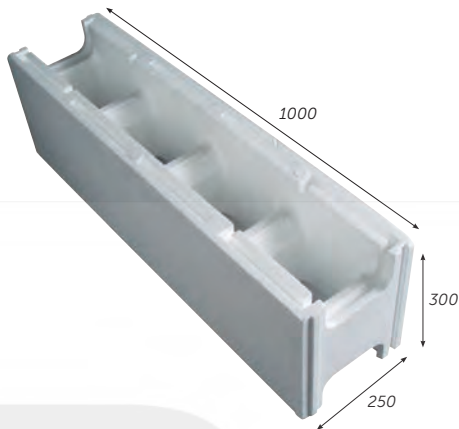

EIGENSCHAPPEN

- Perfecte isolatie, wat U energie doet besparen (of wat een energiebesparing betekent).
- Snelle manier van opbouwen, wat het werk vermindert met 65 %
- Mooie en gladde muren
- Geen fysieke inspanningen
- Ideaal voor de 'doe het zelf' markt
- Duurzaamheid PS 40
- 3,33 stukken/m²
- 0.14 m³ beton per m² bouwstenen
- Warmtecoëfficiënt 0,32W/M²/K
- Dimensies: 1000 mm x 250 mm x 300 mm

BETROUWBAAR – ISOLEREND – SNELLE BOUWWIJZE

Bouwstenen uit geëxpandeerd polystyreen, die gebruikt worden om een zwembad te bouwen dat vervolgens wordt bewapend en gevuld met beton. Het basisidee ontstond in 1985 en werd in 1992 gepatenteerd. Sindsdien worden de bouwstenen vaak gebruikt bij het bouwen van een zwembad. Met behulp van de accessoires kunt u elk denkbaar bad creëren. De isolatiewaarde van dit bouwsysteem is veel groter dan bij traditionele bouwmethodes, waardoor u bespaart op het energieverbruik en de verwarmingskosten. De structuur kan tot op een diepte van 1,75m gevuld worden met beton.

DE THERMOSTONE PLUS

De thermostone plus heeft dezelfde kenmerken als de bekende traditionele PS 40 thermostone, maar we hebben een extra laag PS80 toegevoegd aan de kant van het zwembad.

Deze extreem harde laag beschermt nog beter tegen inkepingen en vervorming.

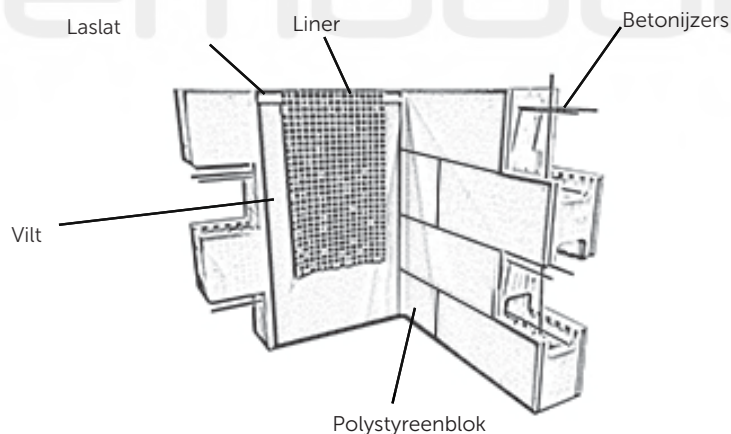

REFERENTIE	OMSCHRIJVING	€
3017050005	Thermostone Plus PS80/40	€23,04
3017050001	Thermostone PS40	€17,24
3017050003	Thermostone Eind-stuk	€1,53

POLYSTYREEN BOUWSTEEN

STAP VOOR STAP



- Graaf het zwembad uit
- Giet de vloerplaat in beton
- Polieren van de betonnen vloerplaat



- Leg de eerste rij polystyreen blokken in een mortelbed



- Installeer de wapeningstaven



- Lijm de volgende laag blokken



- Werk de installatie van de bewapening af
- Inbouwstukken (lampen, doorvoeren,...) moeten worden geplaatst tijdens de constructie



- Afgewerkte constructie



22

Commerciële zwembaden & overloopbaden

POMPEN SACI	354
COMMERCIËLE ZWEMBADEN - BLOWER	362
COMMERCIËLE ZWEMBADEN - FILTERS	363
NIVEAUREGELAAR VOOR BUFFERTANK	374
BALANS TANK	375
COMMERCIËLE ZWEMBADREINIGERS	376
ROOSTERS VOOR OVERLOOPGOTEN	384

POMPEN SACI



E-MAGNUS - VSD MAGNUS

De VSD Magnus en[e]magnus pompen zijn een nieuwe generatie openbare zwembadpompen die de nieuwe e-drive (e)pool integreren. Beide modellen werken met variabele snelheid, wat resulteert in een grote energiebesparing, aangezien het verbruikte vermogen exponentieel daalt met de vermindering van de snelheid.



De[e]magnus is ook uitgerust met een hoog rendement permanente magneetmotor die bijdraagt aan nog meer energiebesparing.

Naast verschillende dagelijkse filtratie programma's, omvatten beide modellen de mogelijkheid om tot 8 modellen aan te sluiten in parallel, zodat de communicatie tussen de pompen worden ingesteld

om automatisch te bepalen hoeveel van deze pompen in bedrijf gesteld worden, naargelang de behoefte van de filtratie of het filtratie programma. Met behulp van een drukopnemer en een druksensor en een klein elektrisch paneel met PLC (afzonderlijk meegeleverd) is de pompset geschikt voor filterreinigingsprogramma's van matische filters indien deze zijn voorzien van automatische kleppen.



Geweldige energie besparing



Variabele snelheid

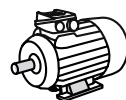

Permanente magneet motor



Makkelijk installeerbaar



Milieuvriendelijk



Filtratie bediening



Meer bescherming



Stofzuiger bediening



Onderhoud melding

POMPEN SACI



EIGENSCHAPPEN

- Zeer aanzienlijke energiebesparing doordat pomp zijn snelheid kan aanpassen naar de installatie-eisen.
- Verschillende werksnelheden doorheen de verschillende schema's.
- Communicatie tussen pompen onderling.
- Alternatief werken, tijdsgestuurd.
- Uiterst stil.
- Bescherming tegen overbelasting van de motor door verbruik.
- Zelfleersysteem voor constant zoeken naar de parameters die de droogloop te bepalen.
- **Nieuwe IPM-sensor met borstelloze motor met permanente magneten, waardoor de motortemperatuur wordt verlaagd en de levensduur van de motor wordt verlengd alsook deze van lagers en mechanische onderdelen (alleen voor e-magnuspomp).**

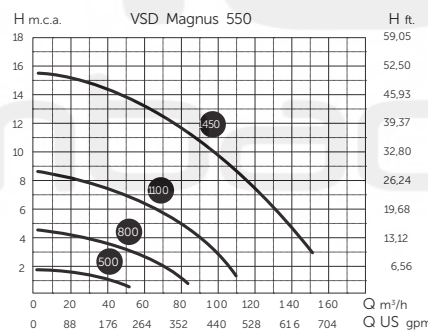
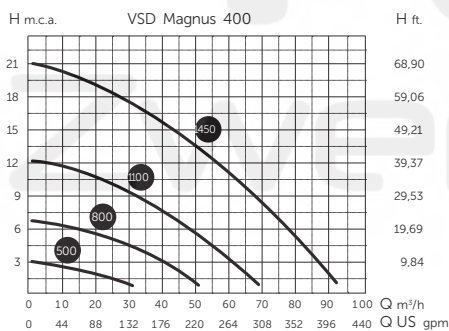
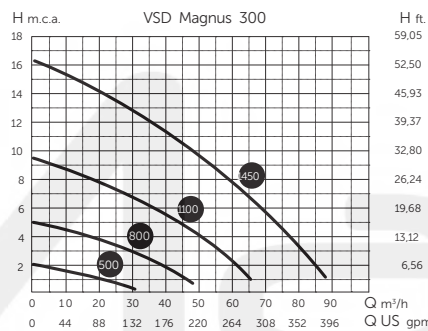
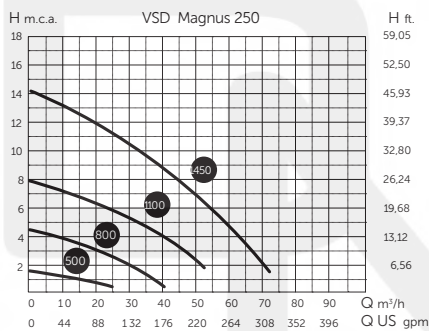
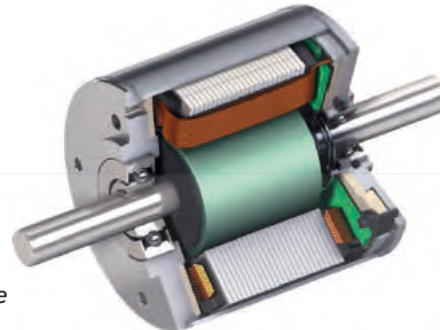

REFERENTIE	OMSCHRIJVING	€
E-MAGNUS		
3023040147	E-Magnus -4 250 1,8kW	€2.788
3023040148	E-Magnus -4 300 2,2kW	€2.788
3023040149	E-Magnus -4 400 3kW	€2.876
3023040150	E-Magnus -4 550 4kW	€2.959
VSD MAGNUS		
3023040143	VSD Magnus-4 300 50HZ 230/400V 2,2kW	€2.113
3023040144	VSD Magnus-4 400 50HZ 230/400V 3kW	€2.113
3023040145	VSD Magnus-4 550 50HZ 230/400V 4kW	€2.139
3023040146	VSD Magnus-4 550 50HZ 230/400V BRONS 4kW	€2.282

POMPEN

MAGNUS 

Magnus centrifugale pomp

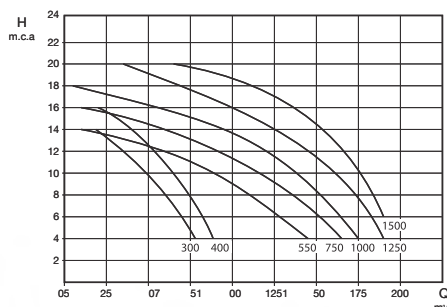

APPLICATIE: SUPER STILLE POMP (1450 RPM & 2850 RPM)

Hoog volume zelfaanzuigende pomp beschikbaar in 1450 rpm (toeren per minuut) en 2850 rpm versies, ideaal voor grotere filtratiesystemen. Vertoont een brede zuigkracht-zijde-prefilter die samen met een excellente hydraulische prestatie een extreem hoge filtratiecapaciteit verzekert. Filter met polycarbonafdekking voor een gemakkelijk zicht op de inhoud van de prefiltermand. Vertoont standaard verbindingen die samen met een brede basis het systeem uitzonderlijk sterk maken. Tegenflenzen niet standaard geleverd (beschikbaar op aanvraag). Turbine beschikbaar in 2 versies, Noryl of marine brons, op aanvraag. Bestand tegen zeewater wanneer uitgerust met AISI-316 mechanische dichting (beschikbaar op aanvraag).

EIGENSCHAPPEN

- De prefilter romp, pomp romp, voluut, pompbasis en afdekking in glasvezel propyleen zijn bestand tegen zwembadchemicaliën
- Prefiltermand in polyethyleen
- Polycarbon prefilterafdekking met 4-pinnen sluitsysteem
- Noryl impeller (schoepenrad)
- mechanische dichting vervaardigd uit ceramisch carbon en roestvrij staal
- Schroeven en as in AISI-304 roestvrij staal
- Asynchrone motor met externe ventilatie
- Beschermingsgraad IP-55
- Klasse F isolatie
- 1.450 rpm
- Dubbele frequentie (50 Hz en 60 Hz)
- De motorlagers zijn levenslang gevet om een lange duur en stille werking te verzekeren

REFERENTIE	OMSCHRIJVING	KW	HP	FASE	DEBIET (OP 10M) M ³ /H	AAN-SLUITING IN	€
3023040009	Magnus-4 300	2.2	3	III	43	110 mm	€1.173
3023040010	Magnus-4 400	3	4	III	56	110 mm	€1.200
3023040011	Magnus-4 550	4	5.5	III	79	110 mm	€1.341
3023040014	Magnus-4 750	5.5	7.5	III	101	110 mm	€1.817
3023040016	Magnus-4 1000	7.5	10	III	126	110 mm	€1.868
3023040008	Flens aansluiting						€115

POMPEN

KONTRA 

Kontra centrifugale pomp voor het tegenstroom zwemmen

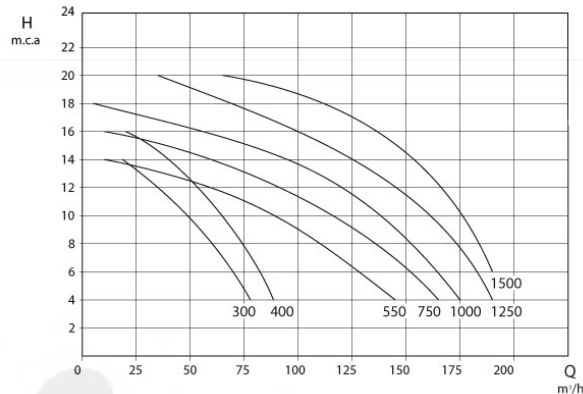

APPLICATIES: SUPER STILLE POMP (1450 RPM)

De Kontra-pomp is ontworpen om water te doen bewegen op een tempo voldoende om tegen stroom te zwemmen en kan eveneens gebruikt worden in waterparken, fontein, watervallen enz. Vertoont standaard verbindingen die samen met een brede basis het systeem uitzonderlijk sterk maken.

- Tegenflenzen niet standaard geleverd (beschikbaar op vraag).
- Turbine beschikbaar in 2 versies, Noryl of marine brons, volgens aanvraag.
- Werkt met zeewater wanneer uitgerust met AISI-316 mechanische dichting (beschikbaar op vraag).

EIGENSCHAPPEN

- Pomp romp, pre-filter, koppeling en impeller in gietijzer
- mechanische dichting vervaardigd uit ceramisch carbon en roestvrij staal
- Schroeven en as in AISI-304 roestvrij staal
- Asynchrone motor met externe ventilatie
- Beschermingsgraad IP-55
- Klasse F isolatie
- 1.450 rpm
- Dubbele frequentie (50 Hz en 60 Hz)
- De motorlagers zijn levenslang gevet om een lange duur en stille werking te verzekeren

REFERENTIE	OMSCHRIJVING	KW	HP	FASE	DEBIET (OP 10M) M ³ /H	AANSLUITING IN	€
3023040019	Kontra-4 300	2.2	3	III	43	110 mm	€986
3023040020	Kontra-4 400	3	4	III	56	110 mm	€1.013
3023040021	Kontra-4 550	4	5.5	III	79	110 mm	€1.157
3023040023	Kontra-4 750	5.5	7.5	III	101	110 mm	€1.621
3023040025	Kontra-4 1000	7.5	10	III	126	110 mm	€1.666
3023040027	Kontra-2 1250	9.2	12.5	III	165	110 mm	€2.021
3023040008	Flens aansluiting						€115

POMPEN

CF2 / VERTICAL CF2 / BR2



* eveneens beschikbaar in verticale uitvoering

TOEPASSINGEN

Een groot volume centrifugale pomp, waar een voorfilter is gemonteerd op de invoer, waardoor deze de ideale pompen zijn voor grotere filtratie eenheden. De bronzen versie is ideaal voor zeewater en automatische zwembadsystemen die zoutelektrolyse gebruiken als middel van ontsmetting.

EIGENSCHAPPEN

• Gietijzeren versie

Pomplichaam, voorfilter, koppeling en impeller in gietijzer. As en voorfilterzeef in roestvrij staal 316. Mechanische dichting in carbon ceramiek. Op aanvraag kan de impeller in brons zijn en de mechanische dichting in silicone carbide of wolfram carbon

• Gietbronzen versie

Pomplichaam, voorfilter, ondersteuning en impeller DIN-1705 RG 5 brons (G-CuSn5 ZnPb) As, voorfilterzeef en bouten in AISI316 roestvrij staal. Gietijzeren koppeling. Mechanische dichting in carbon ceramiek en AISI 316 roestvrij staal. Op aanvraag kunnen deze pompen geleverd worden in gelijk welk bronzen legering.

ONDERHOUD

Deze pompen zijn gemakkelijk te onderhouden, want de constructie van de pomp bestaat uit een standaardmotor wat toelaat de motor te vervangen of te herstellen zonder de ganse installatie te legen, zelfs wanneer je geen pomp in- en uitvoer kleppen hebt.

MOTOR

- Standaard asynchrone motor, gedicht van externe ventilatie.
- De standaardconstructie laat toe de motor te vervangen met een andere standaardmotor op gelijk welk moment en gelijk wanneer.
- Bescherming IP-55. 2850 RPM 50-60Hz

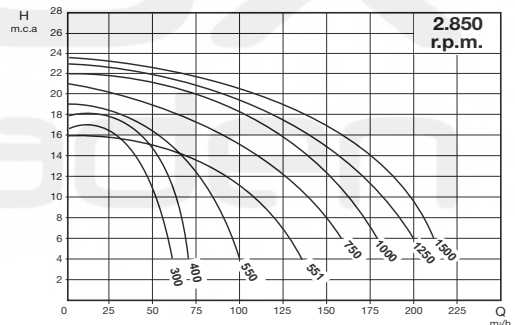

REFERENTIE	OMSCHRIJVING	KW	HP	FASE	DEBIET (OP 10M) M³/H	AANSL. IN	AANSL. UIT	KG	€
3023040029	CF-2 300 /GREEN	3	2.2	III	51	DN 80	DN 80	75	€1.699
3023040030	CF-2 400 /GREEN	4	3	III	59	DN 80	DN 80	75	€1.808
3023040031	CF-2 550 /GREEN	5.5	4	III	84	DN 125	DN 100	104	€2.161
3023040032	CF-2 551 /GREEN	5.5	4	III	107	DN 125	DN 100	104	€2.187
3023040033	CF-2 750 /GREEN	7.5	5.5	III	135	DN 125	DN 80	121	€2.416
3023040055	BR-2 300	3	2.2	III	51	DN 80	DN 80	75	€3.379
3023040056	BR-2 400	4	3	III	59	DN 80	DN 80	75	€6.472
3023040057	BR-2 550	5.5	4	III	84	DN 125	DN 100	104	€8.229
3023040058	BR-2 551	5.5	4	III	107	DN 125	DN 100	104	€8.144
3023040059	BR-2 750	7.5	5.5	III	135	DN 125	DN 100	121	€8.587

Larger models on demand

POMPEN

CF4 / VERT CF4

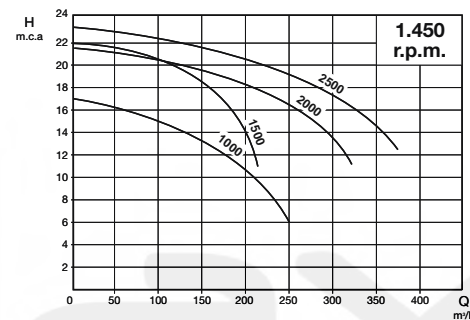
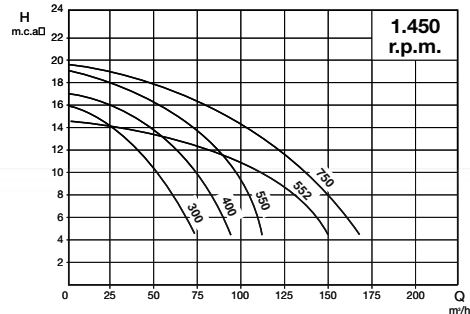

TOEPASSINGEN

Een centrifugale pomp met groot volume met voorfilter in de inlaat, waardoor dit de ideale pomp is voor grote filtersystemen. Het feit dat de pomp werkt met een 1450 rpm motor maakt dat deze erg rustig en stil draait met een lange levensduur als gevolg.

CONSTRUCTIVE KENMERKEN

Pomphuis, basis, voorfilter en waaier in gegoten ijzer. As - koppeling en voorfilter gaas in AISI 316 roestvrij staal. Mechanische asafdichting in carbon - silicium carbide. Op aanvraag kan de CF - 4 pomp met bronzen waaier worden geleverd (standaard in gietijzer) of met andere versies van de mechanische verbinding, zoals : wolfram carbon , AISI 316 , epdm , viton enz.

ONDERHOUD

Deze pompen zijn gemakkelijk en eenvoudig te onderhouden aangezien de pomp zo gemaakt is dat deze gemakkelijk kan worden gewijzigd of gerepareerd zonder dat de installatie, moet afgeleten worden.

MOTOR

Standaard asynchrone motor, afgesloten van externe ventilatie. De standaard constructie maakt het mogelijk om op elk gewenst moment en elke locatie een vervanging uit te voeren met een andere standaard motor. Bescherming IP - 55 . 1450 rpm . 50-60 Hz .

REFERENTIE	OMSCHRIJVING	KW	HP	FASE	DEBIET (OP 10M) M ³ /H	AANSL. IN	AANSL. UIT	KG	€
3023040041	CF-4 300	2.2	3	III	50	DN 65	DN 50	94	€2.486
3023040042	CF-4 400 /VERT	3	4	III	70	DN 80	DN 65	105	€2.811
3023040043	CF-4 550 /VERT	4	5.5	III	110	DN 80	DN 65	110	€2.879
3023040044	CF-4 552 /VERT	4	5.5	III	110	DN 100	DN 80	140	€3.209
3023040045	CF-4 750 /VERT	5.5	7.5	III	155	DN 100	DN 80	155	€3.441

POMPEN

BADU RESORT

Kostenbesparende pomp voor grote zwembaden.
Licht en krachtig

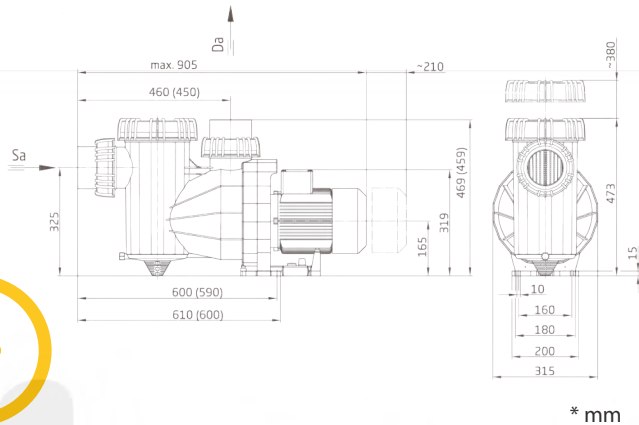

+ GARANTIE 3 JAAR

Zwembadwater circulatie door een filter systeem. De pomp kan worden geïnstalleerd max. 3 m boven of onder het waterniveau. Monoblock-type pomp met geïntegreerde voorfilter. De mechanische seal is bevestigd op een kunststof beschermstuk voor de as. De motor / pomp as heeft geen contact met het zwembadwater waardoor er een complete elektrische scheiding is.

EIGENSCHAPPEN

- Voorfilter capaciteit ong. 10 l
- Voorfilter maaswijdte ca.: 3.4 x 3.2 mm
- Pomphuis PP GF 30
- Behuizing PP TV 40
- Diffuser PP GF 30
- Waaier PPE GF 30 / PP GF 30

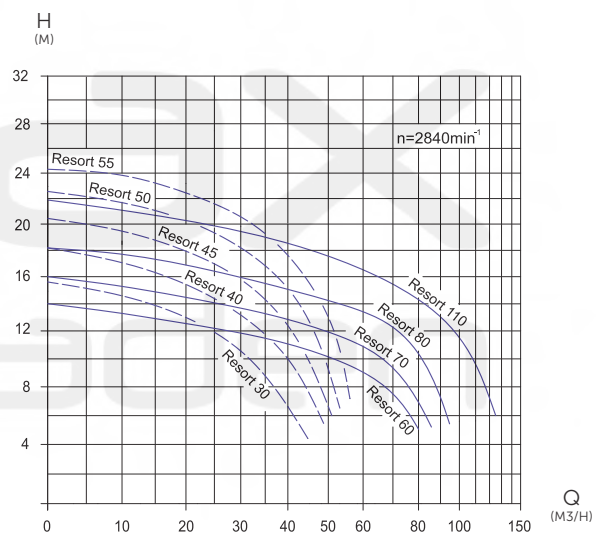

REFERENTIE	OMSCHRIJVING	KW	FASE	DEBIET (OP 10M) M³/H	AANSL. IN	€
3087010042	Badu Resort 30	1.5	III - 400/230	30	75 mm	€1.646
3087010505	Badu Resort 40	2.2	III - 400/230	40	90 mm	€1.832
3087010506	Badu Resort 45	2.6	III - 400/230	45	90 mm	€1.876
3087010043	Badu Resort 50	3	III - 400/230	50	110 mm	€2.072
3087010507	Badu Resort 55	4	III - 690/400	55	110 mm	€2.565
3087010508	Badu Resort 60	2.6	III - 400/230	60	110 mm	€1.974
3087010509	Badu Resort 70	3	III - 400/230	70	110 mm	€2.176
3087010044	Badu Resort 80	4	III - 690/400	80	110 mm	€2.607
3087010510	Badu Resort 110	5.5	III - 690/400	110	110 mm	€2.951

NOTA'S



Zwembaden

COMMERCIELE ZWEMBADEN - BLOWER

HPE BLOWER

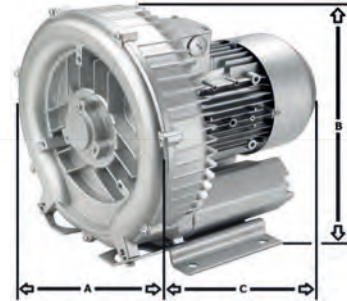

Type	A	B	C
HPE 140-850	286	302	294
HPE 210-131	334	337	314
HPE 210-151	334	337	345
HPE 210-161	334	337	346
HPE 210-221	382	384	377

TOEPASSING

Ontworpen voor bubbelbaden en zwembaden, waterbehandeling, drogen auto's, ventilatie / stofverwijdering, etc

EIGENSCHAPPEN

- Volledig gebouwd in aluminium en geschikt voor continu gebruik
- Eentraps onderhoudsvrije zijkanaalpompen
- Inclusief in- en uitlaat dempers
- Verzegelde, asynchrone motor met externe ventilatie
- Ingebouwde thermische beveiliging
- Monofase uitvoeringen inclusief condensator
- Beschermingsgraad IP-55
- Isolatie klasse F

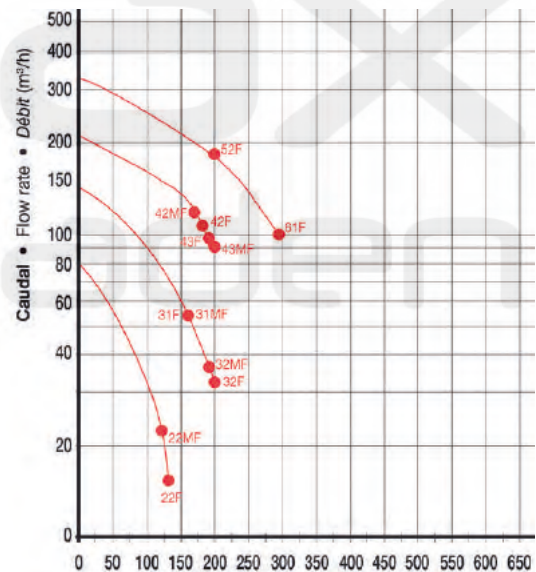

REFERENTIE	OMSCHRIJVING	KW	HP	FASE	AANSL. IN	DEBIET M ³ /H	GELUIDSNIVEAU DB	€
3023040077	Blower HPE 140-850 M	0.85	1.2	I	1 1/2"	145	63	€807
3023040078	Blower HPE 140-850 T	0.85	1.2	III	1 1/2"	145	63	€791
3023040079	Blower HPE 210-131 M	1.3	1.8	I	2"	210	64	€946
3023040080	Blower HPE 210-131 T	1.3	1.8	III	2"	210	64	€946
3023040081	Blower HPE 210-151 M	1.5	2	I	2"	210	64	€1.044
3023040082	Blower HPE 210-161 T	1.6	2	III	2"	210	64	€1.002
3023040083	Blower HPE 210-221 T	2.2	3	III	2"	318	69	€1.463

COMMERCIEËLE ZWEMBADEN - FILTERS

PVC VOORFILTERS



Voorfilters gemaakt van geïnjecteerde PVC met mond en vijzen in roestvrij staal AISI-316. Inlet en outlet om te lijmen, interne diameter 110 mm, externe diameter 125 mm.

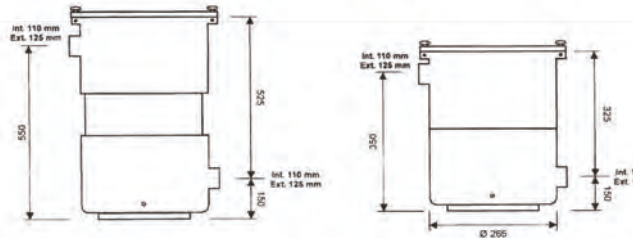

REFERENTIE	OMSCHRIJVING	DEBIET AAN 1,5 M/S M ³ /H	DEBIET AAN 0,7 M/S M ³ /H	AANSL. IN	VOLUME M ³	CAPACITEIT L	€
3022008954	PVC Voorfilter JPVC17	51	100	110 mm F 125 mm M	0.086	17	€1.105
3022008955	PVC Voorfilter JPVC25	51	120	110 mm F 125 mm M	0.145	25	€1.519

SACI VOORFILTERS

Invoer- en uitvoerklampen volgens DIN 2501 met aansluitingen van dn-65 (2 1/2") tot 150 (6") met 3-4 sluitingshendels in AISI-316 (afhankelijk van het model) voor een perfecte afdichting van het deksel.



EIGENSCHAPPEN GIETIJZEREN VERSIE

- Omkasting en voorfilter in gietijzer
- Fijnsorteerder in roestvrij staal AISI-316

BRONZEN VERSIE

- Omkasting en voorfilter in marine brons DIN 1705 RG 5
- Fijnsorteerder in roestvrij staal AISI-316

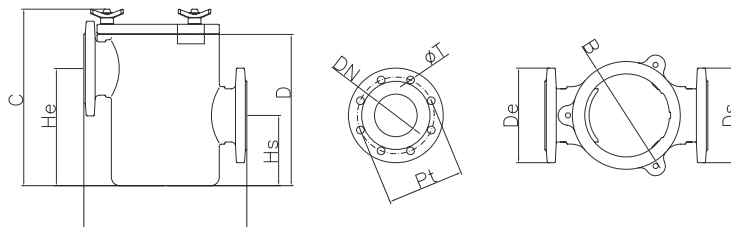

REFERENTIE	OMSCHRIJVING	DN	PT	A	B	D	DE	HE	DS	ØT	N°T	KG	€
3023040001	Prefilter F 65/65	DN 65	145	370	255	320	185	250	185	18	4	32	€837
3023040002	Prefilter F 80/80	DN 80	160	375	255	320	200	250	200	18	4	32	€837
3023040003	Prefilter F 100/100	DN 100	180	380	255	355	220	270	220	18	8	36	€924
3023040004	Prefilter F 125/125	DN 125	210	380	255	355	250	270	250	18	8	36	€924
3023040005	Prefilter F 150/150	DN 150	240	450	255	550	290	430	290	23	8	76	€2.117

COMMERCIELE ZWEMBADEN - FILTERS

EIGENSCHAPPEN



STK-filters zijn gemaakt met laterale systemen. Er is een hoge kwaliteit van filtratie dankzij de brede filterbedhoogte, beiden op het oppervlak en in de hoogte. Een belangrijk verschil tussen de standaardfilter en de STK-filter is dat de laatste nooit slechte geuren zal produceren.

EIGENSCHAPPEN

- Fijnsorteerder in roestvrij staal AISI-316
- Circulaire top en zijmangaten van Ø200mm, gemaakt van geïnjecteerd bestand plastic
- In de filters met diameter 1050 en 1200 is er een mangat van Ø400mm
- Kijkglas inbegrepen
- Afvoer, manometer inbegrepen en er kan een 6-positie selectieklep aangesloten worden
- Afwerking in het blauw
- Maximum druk: 2,5 bar
- Maximum temperatuur: 40°C
- Filtratie element: Silex, kiezel of Hydro antraciet

STK 1 M MODEL

REFERENTIE	FILTER Ø MM-INCH	DEBIET AAN 30 M/H M ³ /H	DEBIET AAN 50 M/H M ³ /H	AANSL. IN	ZAND ZAND/ SILEX	AFM GRAAD1/ GRAAD2	FILTRATIE OPPERVLAKTE M ²	€
3022010001	500/20"	5.7	9.5	1" 1/2	225/50	190/45	0.19	€1.424
3022010002	650/26"	10	16.5	1" 1/2	380/165	325/140	0.33	€1.496
3022010003	800/32"	15	25	2"	530/165	450/140	0.5	€1.806
3022010004	950/38"	21	35	2" 1/2	830/260	705/220	0.7	€2.288
3022010005	1050/41"	26	43	3"	1015/320	865/275	0.86	€3.873
3022010006	1200/47"	34	56.5	4"	1360/410	1155/350	1.13	€4.384

STK 1,2M MODEL

REFERENTIE	FILTER Ø MM-INCH	DEBIET AAN 30 M/H M ³ /H	DEBIET AAN 50 M/H M ³ /H	AANSL. IN	ZAND ZAND/ SILEX	AFM GRAAD1/ GRAAD2	FILTRATIE OPPERVLAKTE M ²	€
3022010007	650/26"	10	16.5	1" 1/2	470/100	400/85	0.33	€1.641
3022010008	800/32"	15	25	2"	660/165	560/140	0.5	€2.006
3022010009	950/38"	21	35	2" 1/2	1015/260	865/220	0.7	€2.458
3022010010	1050/41"	26	43	3"	1240/320	1055/275	0.86	€4.089
3022010011	1200/47"	34	56.5	4"	1665/410	1415/350	1.13	€4.661

MEERWEGVENTIELEN

REFERENTIE	OMSCHRIJVING	€
3022010070	6-weg-klep 1,5" zwart met aansluitingen	€89,34
3022010071	6-weg-klep 2" zwart met aansluitingen	€130
3022010072	6-weg-klep 2,5" zwart met aansluitingen	€366
3022010073	6-weg-klep 3" zwart met aansluitingen	€614
3022010074	Kitaansluitingen voor filter 3"	€138

COMMERCIELE ZWEMBADEN - FILTERS

STKO-FILTER



EIGENSCHAPPEN

- Fijnsorteerder in roestvrij staal AISI-316
- Afwerking in het blauw
- Uitgerust met een kijkglas, een zandpomppoort, een lateraal mangat Ø200 mm, een manometer en een manueel luchtventiel en leegloop
- Deze filter is gemaakt met een noppenplaat
- Maximum druk: 2,5 bar
- Filterbeddiepte: 1,20 m
- Maximum temperatuur: 40°C
- Filtratie element: Silex, kiezel of Hydro antraciet

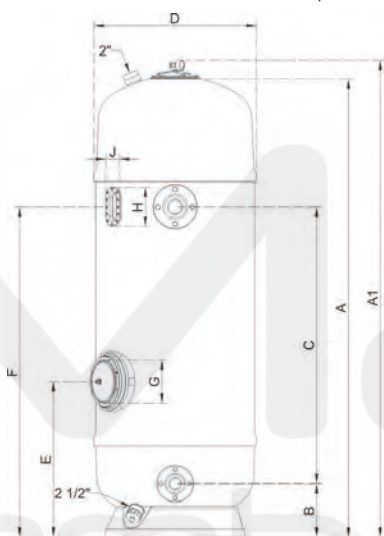

Model	A	A1	B	C	D	E	F	G	H	J
650	2280	2380	250	1410	670	755	1670	200	150	80
800	2300	2400	270	1390	830	780	1670	200	150	80
1000	2300	2500	355	1245	1040	970	1990	200	150	80
1200	2340	2540	360	1195	1240	950	1990	200	150	80

*mm

STKO MODEL, GEMAAKT MET NOPPENPLAAT

REFERENTIE	FILTER Ø MM-INCH	DEBIET AAN 30 M ³ /H	AANSL. IN	AANSL. UIT	ZAND ZAND/ SILEX	AFM GRAAD1/ GRAAD2	KG	FILTRATIE OPPER- VLAKTE M ²	€
3022010012	650/26"	10	90 mm	75 mm	451/46	385/40	85	0.33	€3.624
3022010013	800/32"	15	90 mm	75 mm	767/78	650/70	115	0.5	€4.081
3022010014	1050/41"	26	140 mm	110 mm	1215/120	1035/105	180	0.86	€5.959
3022010015	1200/47"	34	140 mm	140 mm	1763/175	1500/150	210	1.13	€9.165

COMMERCIELE ZWEMBADEN - FILTERS

GEWIKKELDE ZANDFILTERS

Filterbed 1 M - 2,5 Bar



EIGENSCHAPPEN

- Top mangat Ø 400 mm
- Collector met verdeelarmen
- Leegloopstop voor water en zand
- In- en uitgang met flensverbindingen
- Maximum druk: 2,5 bar
- Filterbed diepte: 1 m

EVENEENS VERKRIJGBAAR

- Kleppen batterij
- 4bar versie met dezelfde specificaties
- Lateraal mangat 250mm/400mm
- Kijkglas 135mm voor visuele controle
- Noppenplaat met interne ontluchting

30 M³/H/M²

REFERENTIE	FILTER Ø MM-INCH	DEBIET AAN 30 M/H M ³ /H	AANSL. IN	ZAND ZAND/ SILEX	AFM GRAAD1/GRAAD2	KG	FILTRATIE OPPERVLAKTE M ²	€
3022010017	1050mm/42"	25	75 mm	950/300	810/255	110	0.87	€2.709
3022010019	1200mm/47"	33	75 mm	1375/300	1170/255	125	1.13	€2.931
3022010022	1400mm/55"	46	90 mm	1650/450	1400/385	185	1.54	€3.729
3022010026	1600mm/63"	60	110 mm	2150/675	1830/575	215	2.01	€4.481
3022010029	1800mm/71"	76	110 mm	2800/750	2380/640	250	2.55	€4.913
3022010033	2000mm/79"	94	125 mm	3800/1050	3230/895	330	3.15	€6.139

50 M³/H/M²

REFERENTIE	FILTER Ø MM-INCH	DEBIET AAN 50 M/H M ³ /H	AANSL. IN	ZAND ZAND/ GRAVEL	AFM GRAAD1/ GRAAD2	KG	FILTRATIE OPPERVLAKTE M ²	€
3022010018	1050mm/42"	43	90 mm	950/300	810/255	110	0.87	€2.801
3022010020	1200mm/47"	56	90 mm	1375/300	1170/255	125	1.13	€3.039
3022010024	1400mm/55"	77	110 mm	1650/450	1400/385	185	1.54	€3.902
3022010027	1600mm/63"	100	125 mm	2150/675	1830/575	215	2.01	€4.817
3022010031	1800mm/71"	125	140 mm	2800/750	2380/640	250	2.55	€5.335
3022010035	2000mm/79"	157	160 mm	3800/1050	3230/895	330	3.15	€6.883

COMMERCIEËLE ZWEMBADEN - FILTERS

GEWIKKELDE HOOGRENDEMENT-ZANDFILTER

Met verdeelarmen - Filterbed 1,2m - 2,5 bar



EIGENSCHAPPEN

- Top mangat Ø 400 mm
- Collector met verdeelarmen
- Leegloopstop voor water en zand
- In- en uitgang met flensverbindingen
- Maximum druk: 2,5 bar
- Filterbeddiepte: 1,20 m

EVENEENS VERKRIJGBAAR

- Kleppen batterij
- 4bar versie met dezelfde specificaties
- Lateraal mangat 250mm/400mm
- Kijkglas 135mm voor visuele controle
- Noppenplaat met interne ontluchting

30 M³/H/M²

REFERENTIE	FILTER Ø MM-INCH	DEBIET AAN 30 M/H M ³ /H	AANSL. IN	ZAND ZAND/ GRAVEL	AFM GRAAD1/GRAAD2	KG	FILTRATIE OPPERVLAKTE M ²	€
3022010036	1050mm/42"	25	75 mm	1300/300	1105/255	110	0.87	€4.742
3022010037	1200mm/47"	33	75 mm	1775/350	1510/300	125	1.13	€5.296
3022010039	1400mm/55"	46	90 mm	2300/500	1955/425	185	1.54	€6.496
3022010041	1600mm/63"	60	110 mm	3000/775	2550/660	215	2.01	€7.972
3022010042	1800mm/71"	76	125 mm	3800/850	3230/725	250	2.55	€9.512
3022010044	2000mm/79"	94	125 mm	4650/1150	3955/980	330	3.15	€11.150
3022010047	2350mm/93"	130	140 mm	6300/1800	5355/1530	530	4.34	€14.098
3022010048	2500mm/99"	150	160 mm	7075/1975	6015/1680	780	4.9	€16.829
3022010050	3000mm/118"	212	200 mm	10575/3850	8990/3275	1350	7.07	€29.708

COMMERCIELE ZWEMBADEN - FILTERS

KLEPPENBATTERIJ



4 VALVES MANIFOLD

POSITIE	1	2	3	4
FILTRATIE	GESLOTEN	OPEN	OPEN	GESLOTEN
TERUGSPOELEN	OPEN	GESLOTEN	GESLOTEN	OPEN
AFVOER	OPEN	OPEN	GESLOTEN	GESLOTEN
CIRCULATIE	GESLOTEN	GESLOTEN	GESLOTEN	GESLOTEN

5 VALVES MANIFOLD

POSITIE	1	2	3	4	5
FILTRATIE	GESLOTEN	OPEN	OPEN	GESLOTEN	GESLOTEN
TERUGSPOELEN	OPEN	GESLOTEN	GESLOTEN	OPEN	GESLOTEN
SPOELEN	GESLOTEN	OPEN	GESLOTEN	GESLOTEN	OPEN
AFVOER	OPEN	OPEN	GESLOTEN	GESLOTEN	GESLOTEN
CIRCULATIE	GESLOTEN	GESLOTEN	GESLOTEN	GESLOTEN	GESLOTEN

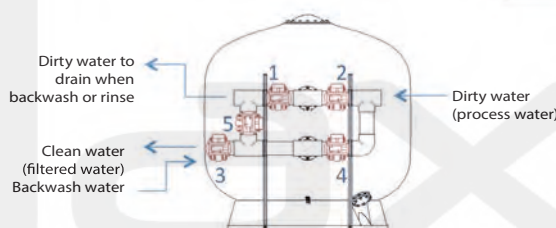
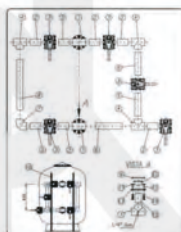

WERKING

De batterij is een samenstelling van kleppen die het mogelijk maakt de filter te bedienen bij naspoelen, spoelen, filteren,... De vlinderkleppen zijn beschikbaar in manuele of automatisch versie met elektrische of pneumatische aandrijving. De set wordt geleverd gemonteerd in een doos, inclusief kleppen, schroeven, ringen moeren, pakkingen, PVC buizen, bochten, benodigde beugels in verzinkt staal... Opgelet deze komt niet in één stuk aan. Alle onderdelen zijn genummerd en gekoppeld aan een tekening voor de montage. PVC solvent en lijm zijn vereist om dit ineen te lijmen. Er zijn twee configuratieopties: 4 en 5 kleppen. Het verschil is dat de batterij met 5 kleppen een extra afsluiter bevat waardoor de spoeling die wordt uitgevoerd na terugspoelen mogelijk wordt.

REFERENTIE	OMSCHRIJVING	€
3022010203	4 kleppenbatterij - kranen D 63mm	€324
3022010204	4 kleppenbatterij - vlinderkleppen D 75mm	€981
3022010205	4 kleppenbatterij - vlinderkleppen D 90mm	€1.208
3022010206	4 kleppenbatterij - vlinderkleppen D 110mm	€1.561
3022010207	4 kleppenbatterij - vlinderkleppen D 125mm	€2.000
3022010212	5 kleppenbatterij - kranen D 63mm	€381
3022010213	5 kleppenbatterij - vlinderkleppen D 75mm	€1.240
3022010214	5 kleppenbatterij - vlinderkleppen D 90mm	€1.514
3022010215	5 kleppenbatterij - vlinderkleppen D 110mm	€1.894
3022010216	5 kleppenbatterij - vlinderkleppen D 125mm	€2.471

NOTA'S



COMMERCIELE ZWEMBADEN - FILTERS

COMMERCIELE WATERCO FILTERS

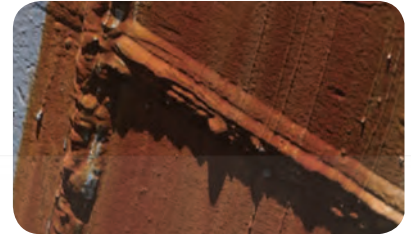

Een glasvezel filter weegt slechts 1/3 van het gewicht van stalen filters met behoud van hetzelfde kwaliteitsniveau. Hun gewicht maakt ze makkelijker te verzenden naar het bouwterrein en makkelijker te installeren. Eenmaal geïnstalleerd is er vrijwel geen onderhoud aan nodig.

MICRON GLASVEZEL FILTERS

Micron glasvezel filters belichamen de nieuwste glasvezel wikkeldtechnologie. Waterco's digitaal bestuurd wikkelmachine slingert feilloos doorlopende strengen van hoge kwaliteit glasvezel onder gecontroleerde spanning om een naadloze uit een stuk filter te maken met verfijnde consistentie en een superieure kwaliteit. Waterco kwaliteitscontrole procedures zorgen ervoor dat de structurele vereisten van het product in elke fase van de productie worden bereikt. Dit resulteert in een 100% conformiteit van het eindproduct.



Conventionele configuratie

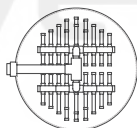

Commerciële verticale filters met 3"/90mm aansluitingen



Commerciële verticale filters met 2"/75mm aansluitingen

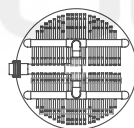

Commerciële verticale filters met 4"/110mm, 6"/160mm, 8"/215mm

MICRON "VISGRAAT" VERDEELARMEN

De verdeelarmen bij standaard commerciële filters zijn niet geschikt voor grotere commerciële projecten. De reden hiervan is dat er bepaalde plaatsen in de filter niet bereikt worden door het verdeelsysteem en men zo een minder geoptimaliseerde filtratie heeft. Het Waterco's "Fish Tail" lateral systeem elimineert alle 'dode plaatsen' door het verbeteren van de waterstroom distributie via het filter bed.

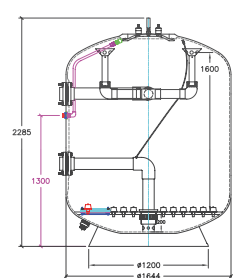

EENVOUDIG ONTLUCHTINGSYSTEEM

Waterco is de eerste fabrikant die gebruikt maakt van het "easy reach ontluuchtingsysteem". Direct onder het kijkglas kan een ventiel worden gemonteerd op de tank, dat rechtstreeks is aangesloten op een interne ontluuchter waardoor eenvoudig kan worden ontluucht zonder dat de lucht handmatig randen van filterdeksel of om extra leidingen te gebruiken.

COMMERCIEËLE ZWEMBADEN - FILTERS

GEWIKKELDE ZANDFILTER MET ZIJDELINGSE MONTAGE - SMD MODEL

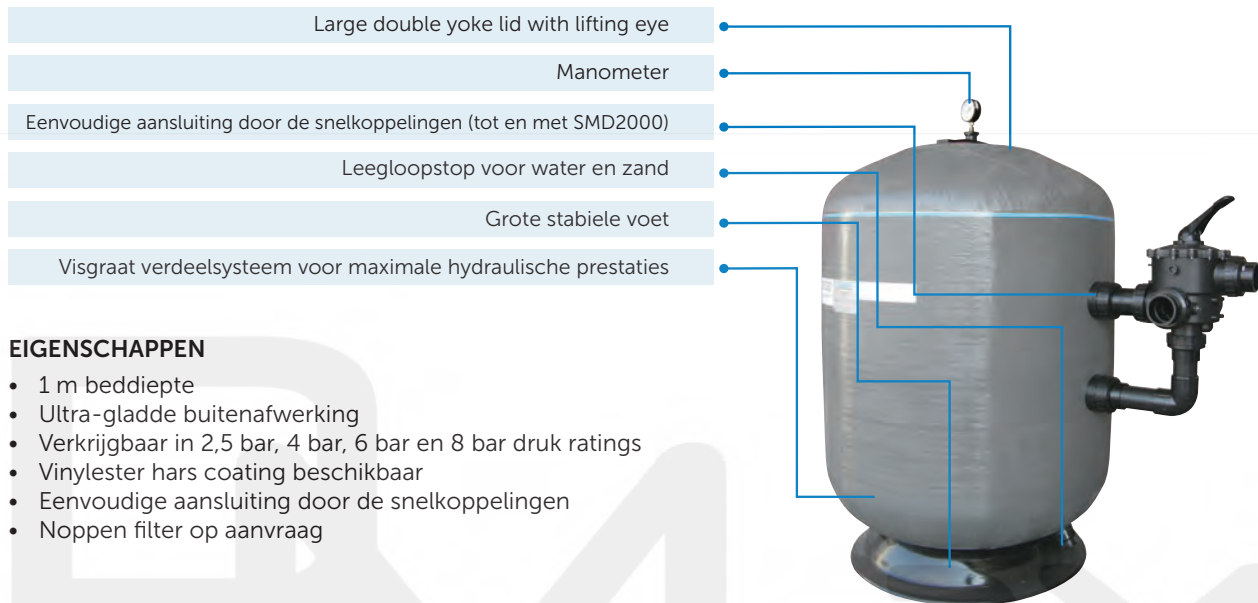

GEWIKKELDE HOOGBED ZANDFILTER - SMDD MODEL

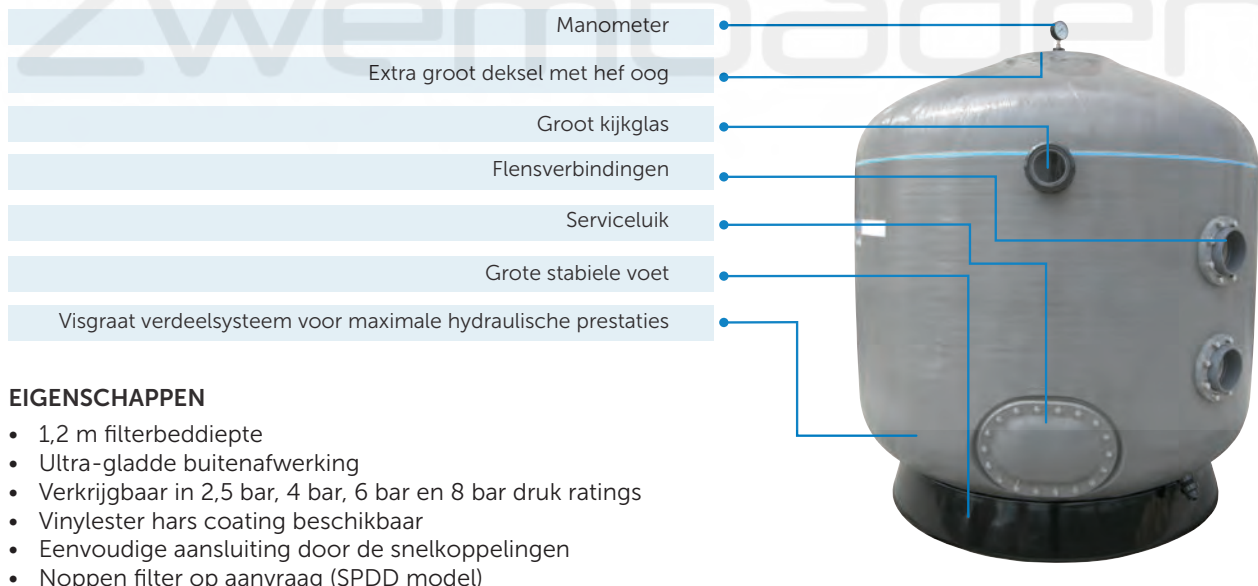

COMMERCIELE ZWEMBADEN - FILTERS

WATERCO MICRON ZIJDELINGSE HOOGBED ZANDFILTERS - SMD 2,5 BAR

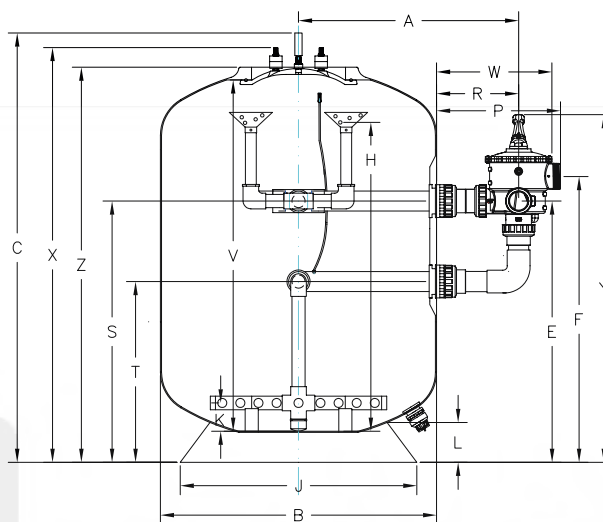

			A	B	C	W	R	P	E	F	K	V	H	L	X	Y	Z	J	S	T
SMD1050	90	3.0"	901	1077	1890	510	363	548	1100	1210	176	1587	1470	176	1805	1482	1735	1045	1100	744
SMD1200	90	3.0"	977	1229	1905	510	363	548	1154	1264	176	1568	1400	176	1820	1536	1750	1045	1154	798
SMD1400	90	3.0"	1083	1442	1955	510	363	548	1204	1314	218	1615	1500	218	1870	1586	1800	1202	1204	848
SMD1600	90	3.0"	1184	1644	1994	510	363	548	1151	1261	218	1615	1500	218	1909	1533	1839	1202	1151	795
SMD1600*	110	4.0"	1765	1644	1994	943	474	629	757	419	419	1615	1470	218	1909	757	1839	1202	1200	717
SMD1800*	110	4.0"	1863	1839	1985	943	474	629	751	413	315	1660	1550	315	1900	751	1830	1755	1183	751
SMD2000*	110	4.0"	1964	2042	2063	943	474	629	758	420	245	1765	1550	245	1978	758	1908	1755	1190	758



Onderloop collectoren systeem

Filter model	Connectie		Filter opp.	Filter bed diepte	Maximum debiet 30m ³ /hr/m ²	Maximum debiet 40m ³ /hr/m ²	Zand	ZeoPlus glasmedia	Volume afvalwater na 5min terugspoelen
	mm	"	m ²	mm	m ³ /hr	m ³ /hr	kg	kg	m ³
SMD1050	90	3.0	0.87	1000	26	35	1410	1159	2.9
SMD1200	90	3.0	1.13	1000	34	45	1720	1414	3.8
SMD1400	90	3.0	1.54	1000	46	62	2515	2067	5.1
SMD1600	90	3.0	2.01	1000	60	80	3170	2605	6.7
SMD1600	110	4.0	2.01	1000	60	80	3060	2515	6.7
SMD1800	110	4.0	2.54	1000	76	102	4205	3456	8.5
SMD2000	110	4.0	3.14	1000	94	126	5140	4225	10.5

REFERENTIE	OMSCHRIJVING	NOMINALE DIAMETER	€
3073010001	SMD1050 (3"/90mm aansluiting)	42"	€3.872
3073010002	SMD1200 (3"/90mm aansluiting)	48"	€4.611
3073010003	SMD1400 (3"/90mm aansluiting)	56"	€5.706
3073010004	SMD1600 (3"/90mm aansluiting)	64"	€7.124
3073010005	SMD1600 (4"/110mm aansluiting)	64"	€7.464
3073010006	SMD1800 (4"/110mm aansluiting)	70"	€9.154
3073010007	SMD2000 (4"/110mm aansluiting)	79"	€11.313

Ook verkrijgbaar in 4,0, 6,0 en 8,0 Bar uitvoeringen (op aanvraag)

COMMERCIEËLE ZWEMBADEN - FILTERS

MULTICYCLOON PRO



De MultiCyclon Pro heeft alle voordelen van de standaard MultiCyclone model met het extra voordeel dat het hogere drukken aan kan, geschikt tot 7 bar de MultiCyclon Pro is speciaal ontworpen voor de meer veeleisende industriële markt. De MultiCyclone Pro is vervaardigd uit UV-en corrosiebestendig thermoplastisch glas.

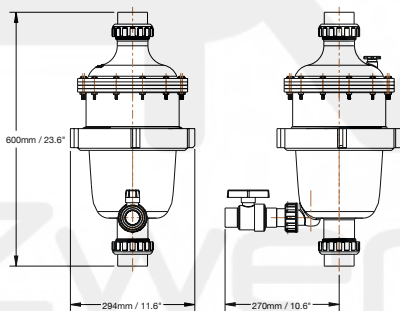

3073030009
440mm (h) x 400mm (w) 350 mm (d)



3073030010
795mm (h) x 440mm (w) 350 mm (d)



REFERENTIE	OMSCHRIJVING	TOELAATBARE DOORSTROMING M ³ /H	CONN. IN	MAXIMUM DRUK	€
3073030002	MultiCyclone 16 Pro 7 Bar voorfilter	3 - 30	In: 2" M 63 mm F	600 kPa (100psi) 7 bar	€968
3073030010	MultiCyclone voet - over pomp versie				€163
3073030009	MultiCyclone voet MKII versie				€63,39

NIVEAUREGELAAR VOOR BUFFERTANK

Elektronische niveauregelaar voor buffertank met een extra veiligheid voor minimale waterstand en pomp startniveau. Het bedieningspaneel werkt met 5 elektroden (optioneel). Lengte van de elektrode kabels: 5 m (**verlengbaar tot 25 m**). De elektroden kunnen vastgemaakt worden op de gewenste hoogte met de elektrode bevestiging. Beschermingsniveau IP 65.



3057020006

EIGENSCHAPPEN

- Buffertank sturing
- Elektrode (optioneel - 5 stuks nodig)
- Elektrode bevestiging met 5 PG schroeven (optioneel)



3057020008



3057020007

REFERENTIE	OMSCHRIJVING	€
3057020006	Buffertank sturing	€419
3057020007	Elektrode (optioneel - 5 stuks nodig)	€54,65
3057020008	Elektrode bevestiging met 5 PG schroeven (optioneel)	€33,49
5206012070	Elektroventiel	€97,37

ELEKTRONISCHE DEBIETMETER



EIGENSCHAPPEN

- Veel functies geïntegreerd in een apparaat
- Robuust en betrouwbaar
- Vrije ruimte voor het toevoegen van componenten in de behuizing zelf / Op Din rail
- Modulaire set-up voor een eenvoudige uitwisseling en toevoeging van onderdelen
- Numeriek toetsenbord voor snelle waarde input
- Grote werkruimte
- Controle veld met relief
- Strak design
- Geïntegreerde controle leds voor eenvoudige aflezing status
- Poort voor vernieuwen van software programma
- Werkt op 24V DC

REFERENTIE	OMSCHRIJVING	€
3090000001	Elektronische debietmeter	€649
3090000002	Stroomkabel M12 x 1-5m	€25,61
3090000003	PC kabel en software	€25,04

BALANS TANK

De tanks worden in 1 stuk gemaakt door rotatiegieten. Polyethyleen is beschermd tegen de meeste chemicaliën, wat een groot voordeel is.



EIGENSCHAPPEN

- Voorzien van een tijdelijk werfdeksel standaard voorzien van een extra aansluitpunt voor een aanzuigdarm van uw regenwaterrecuperatiesysteem voorzien van uitsparingen voor de nodige aansluitingen
- Een conisch bovenstuk waardoor deze tank zeer druk-resistent is
- Door de ovale vorm heeft deze een lagere inbouwdiepte dan tanks met een vergelijkbaar volume
- Hijsogen om de tank makkelijk te plaatsen
- Heftrucksleuven
- Kan ook als septische put gebruikt worden



Extra ophoging 50 cm



Koppelstukken en aansluitingen

Er kan een aansluiting in PE gelast worden op de tanks om deze te koppelen zodat met communicerende vaten bekomt.



Aansluiting met flens-koppeling

Er kan een spie-aansluiting met flens koppeling voorzien worden op deze tanks.



REFERENCE	ITEM NAME	AFMETINGEN CM	VOL. L	KG	Ø TOP MM	CONN. MM	€
3046000005	Balance Tank Round type FS 4000	235 x 180 x 145	4000	140	630	125	€1.891
3046000006	Balance Tank Round type FS 5000	235 x 180 x 174	5000	175	630	125	€2.250
3046000007	Balance Tank Round type FS 6000	235 x 180 x 205	6000	200	630	125	€2.885
3046000022	Options for level control						€145

COMMERCIELE ZWEMBADREINIGERS

CHRONO 450

Chrono 450 Professionele zwembadreiniger



EIGENSCHAPPEN

- Standaard uitgerust met een gyroscop
- Wagentje inbegrepen
- Geen kabelverdraaiing



ANTI-CORROSIE GARANTIE 7 JAAR

	Chrono 450
Reiniger Breedte	450 mm
Gewicht in het water / uit het water	3,1 kg / 20 kg
Wagentje	Roestvrij staal
Kabellengte	25 m
Voltage Robot	24 V
Aanzuigdebiet	50 m ³ /h
Filtratie	Filterzak 20, 105 of 250 microns
Filtratie capaciteit	3,1 kg zand
Borstels	Mix van PVC/PVA borstels
Reinigingstijd	297 m ² /u
Minimum diepte	35 cm
Magellaannavigatie	Micro processor gecontroleerde cross navigatie
Muur en obstakeldetectie	Met 2 infrarode ogen, tilsensor. Geen water detectie
Afstandsbediening	8 Functies

REFERENTIE	OMSCHRIJVING	€
3019010013	Chrono ECO 450	€7.494

COMMERCIËLE ZWEMBADREINIGERS

CHRONO 510 & CHRONO PLUS 510

Chrono 510 professionele zwembadreiniger voor 25 M zwembaden

EIGENSCHAPPEN

- Standaard uitgerust met een gyroscoop
- Geen kabelverdraaiing
- Wagentje inbegrepen



+ ANTI-CORROSIE GARANTIE 7 JAAR

	Chrono 510	Chrono Plus 510
Reiniger Breedte	510 mm	590 mm
Gewicht in het water / uit het water	3,3 kg / 21 kg	3,4 kg / 22 kg
Wagentje	Roestvrij staal met kabelrol	Roestvrij staal met kabelrol
Kabellengte	32 m	32 m
Voltage Robot	24 V	24 V
Aanzuigdebiet	50 m ³ /h	50 m ³ /h
Filtratie	Filterzak 20, 150 of 205 microns	Filterzak 20, 105 of 250 microns
Filtratie capaciteit	3,4 kg zand	3,4 kg zand
Borstels	Mix van PVC/PVA borstels	Mix van PVC/PVA borstels
Reinigingstijd	389 m ² /u	425 m ² /u
Minimum diepte	35 cm	35 cm
Magellaanavigatie	Micro processor gecontroleerde cross navigatie of lijn per lijn navigatie met geïntegreerde Gyroscoop	Micro processor gecontroleerde cross navigatie of lijn per lijn navigatie met geïntegreerde Gyroscoop
Muur en obstakeldetectie	Met 2 infrarode ogen, tilsensor. Geen Waterdetectie	Met 2 infrarode ogen, tilsensor. Geen waterdetectie
Afstandsbediening	8 Functies	8 Functies

REFERENTIE	OMSCHRIJVING	€
3019010019	Chrono ECO 510	€9.338
3019010024	Chrono ECO PLUS 510	€10.397
3019010044	Optie voor Wall climbing Chrono 510	€1.471

COMMERCIELE ZWEMBADREINIGERS

MAGNUM JR

De Magnum Junior commerciële zwembadreiniger is ontworpen om elke vierkante centimeter van uw zwembad schoon te maken en maakt daarbij gebruik van het gepatenteerde Aqua Smart System™. Deze zwembadreiniger is geschikt voor zwembaden met een lengte tot 20m (60 voet) en ideaal voor toepassingen in hotels, scholen, universiteiten, ziekenhuizen, rehabilitatiecentra, fitness clubs en vele andere. Magnum Junior is meest compacte zwembadreiniger in zijn soort die zoveel toepassingen aankan, en dit bovendien tegen een lage initiële investering.



NIEUWE VOEDING VOOR COMMERCIELE ZWEMBADEN

Al onze units zijn voorzien van een geavanceerde voeding waardoor deze tot de meest veelzijdige commerciële zwembadreinigers op de markt behoren. Het totaal herontworpen LCD-display zorgt voor een totale controle van de zwembad reinigingsopties. Volledig naar wens in te stellen, bestaat dit uit zes keuzeprogramma's volgens de behoeften van het zwembad.

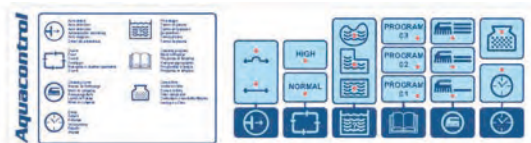

EIGENSCHAPPEN

- Biedt de beste prestaties in de meest veeleisende toepassingen
- Verbeterd aandrijfsysteem
- Voor zwembaden tot 20 m lang
- Inclusief gyroscoop voor een efficiënte zwembaddekking
- Reinigt de vloer, wanden en waterlijn
- Inclusief 30 m kabellengte, 3 afstandsbedieningen en karretje
- Intuïtieve gebruikersinterface op de nieuwe power supply (voeding)

	Magnum JR commerciële zwembadreiniger
Berekende Rijsnelheid	16 m /min
Reinigingstijd	400 m ² /u
Reinigingsprogramma's	Zes reinigingsprogramma's om uit te kiezen
Pomp Capaciteit	Automatisch gecontroleerd - 22 m ³ /h
Filtratie capaciteit	75 liter
Aanzuigdebiet	17 m ³ /h
Electronische controle	Automatische uitschakeling
Afstandsbediening	Transmissie tot 30m - Lithium 3.6V batterijen - Afstandsbediening handmatig programmeerbaar

REFERENTIE	OMSCHRIJVING	€
3019010708	Magnum JR commerciële zwembadreiniger	€3.013

NOTA'S

The image shows a large, faint, grey watermark logo. It features a stylized 'P' on the left, followed by 'M' and 'ax' in a rounded, sans-serif font. Below this, the word 'Zwembaden' is written in a similar font style. The watermark is centered horizontally and vertically on the page.

Zwembaden

MEDIUM DRUK UV SYSTEMEN

SITA SMP & SMP XL SERIES

Het SITA Medium druk (SMP) UV-systeem produceert een UV-C straling tussen 200 en 600 nm. Deze golflengte veroorzaakt een wijziging van bepaalde chemische verbindingen aanwezig onder nucleïnezuren zodat de DNA informatie van elk levend organisme, aanwezig in het water, wordt veranderd. Deze veranderingen leiden tot de celdood en dus tot de uiteindelijke bacteriologische eliminatie.

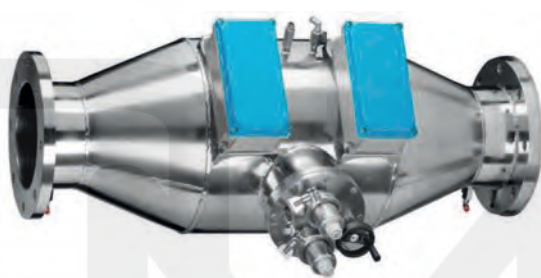

VOORDELEN

Schadelijke chemische verbindingen kunnen dankzij de multispectrum golflengte van deze medium druk UV lampen worden afgebroken, zodat ongewenste chemicaliën in het water worden voorkomen. Het desinfectiesysteem heeft een louter fysiek werkingsprincipe en is niet chemisch. Er wordt niets toegevoegd of weggenomen uit het water. Zo is er (zelfs bij overbelichting) geen enkele vorming van ongewenste nevenproducten en wordt er op een milieuvriendelijke manier gewerkt.

EIGENSCHAPPEN

- Bedieningspaneel van geverfd staal (RAL 7035), hoofdschakelaar, ventilatoren en sita touch screen panel
- Beschermingsgraad IP-55
- Statusmeldingen (4 talen: italiaans, engels, spaans, frans)
- PLC besturing
- Totale urenteller
- Herinstelbare urenteller
- Controle van elke lamp
- Elektrisch paneel met temperatuurregeling
- ON / OFF timer
- Alarm 220 V NA / NC uitgang
- Remote on / off
- Alarm vrij contact uitgang
- 4 - 20 Ma uitgang (optioneel)
- Protocollen: modbus, TCP / IP, CANopen
- Communicatie-poorten: usb, ethernet en seriële RS485/RS232

MEDIUM DRUK UV SYSTEMEN

SITA SMP & SMP XL SERIES



- Pre alarm uv intensiteit
- UV-dosis aflezing (optioneel)
- Uitschakelingsbeveiliging bij hoge temperatuur in de UV-kamer en in elektrisch paneel
- Controle van de temperatuur en de uv-bestraling (vooraf ingestelde alarmdrempel)
- Datalog van uv-straling en paneel & UV-kamer temperatuur
- Debiet: 25-1.200 m³/h (afhankelijk van de UV - C afgifte waarde)
- UV-dosis na 7.000 uur: 600 J/m² voor XL-versie
- UV-dosis na 7.000 uur: 800 J/m² voor de DS-versie
- Vermogen : van 600 W tot 14.000 W
- Aansluitingen: Flens type (niet in het model SMP 6)
- Lampen: Medium druk UV-lampen (levensduur: 6.000-8.000 hr)
- Sensor: UV-C selectieve sensor
- Max druk: 10 bar
- Temperatuurbereik: 0 - 50 ° C
- UV-reactor materiaal: Roestvrij staal 316L
- Configuratiescherm materiaal: geveerd staal - RAL 7035

OPTIONELE SPECIFICATIES

- Voorziening voor aansluiting extern flowcontact: online flow visualisatie, shutdown in geval van no flow, mogelijkheid shutdown bij lage flow, mogelijkheid shutdown bij hoge flow (optioneel)
- datalog van de flow rate (optioneel)
- Datalog van UV-straling en paneel & UV-kamer temperatuur
- Gebeurtenis log
- GSM box voor remote monitoring en controle met de mobiele telefoon (optioneel)
- lamp vermogen regeling (optioneel)
- App (iPhone - Android) voor Smartphone en tablet (optioneel)
- Temperatuurbereik: 5 - 65 ° C

REFERENTIE	OMSCHRIJVING	MAX. DEBIET (M ³ /H)	AANTAL LAMPEN	VERMOGEN (LICHT) WATT	AAN-SLUITING	VOLTAGE INGANG LAMP	€
3075000020	SMP 6 XL	33	1 x 600W	600	3"	220	€9.319
3075005724	SMP 10 XL	55	1 x 1000W	1000	DN 100	230	€12.935
3075005725	SMP 20 XL	120	1 x 2000W	2000	DN 150	380	€14.904
3075005726	SMP 25 XL	170	1 x 2500W	2500	DN 150	380	€17.997
3075005727	SMP 35 XL	333	1 x 3500W	3500	DN 200	380	€20.387
3075005728	SMP 50 XL	350	2 x 2500W	2500	DN 200	380	€21.840

LAGE DRUK UV SYSTEMEN

SI SERIE



WAAROM DE SI-SERIE?

De Intelligent Series (Si-serie) is ontworpen na jaren van onderzoek en ontwikkeling. Het systeem vernietigt micro-organismen en gebonden chloorverbindingen op milieuvriendelijke wijze, waardoor het zwembadwater terug veilig en comfortabel wordt.

EIGENSCHAPPEN

- Modellen met capaciteiten van 40m³/h tot ca. 420 m³/h, afhankelijk van de transmissie (T10) en dosering (J/m²).
- De serie is conform de NEN-EN-EN 14897 standaard
- Minimaal energieverbruik van 6,5 Watt per m³ zwembadwater

Overbrengingsdiagram

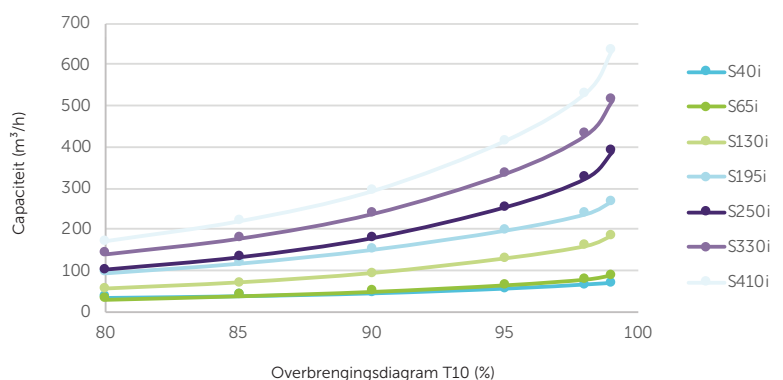

LAGE DRUK UV SYSTEMEN

SI SERIE



Bedieningseenheid (CU)

- 230 VAC
- Speciaal ontwikkelde besturing
- Menu-gestuurde interface
- Continue bewaking van de prestatie
- Alarm functies
- Plug-and-player

REFERENTIE	OMSCHRIJVING	MAX. DEBIET (M ³ /H)	€
3075000031	SI Series S40i + UVS + TSS	40	€13.830
3075000032	SI Series S65i + UVS + TSS	65	€18.553
3075000033	SI Series S130i + UVS + TSS	130	€27.601
3075000034	SI Series S195i + UVS + TSS	195	€32.516
3075000035	SI Series S250i + UVS + TSS	250	€39.627
3075000036	SI Series S330i + UVS + TSS	330	€47.968
3075000037	SI Series S410i + UVS + TSS	410	€54.435

ROOSTERS VOOR OVERLOOPGOTEN

GR. 2

EIGENSCHAPPEN

- 4 Hoogtes
- Kan worden opgerold door de geëxtrudeerde profielen te assembleren met behulp van rubberen touwen
- Stijf, door middel van geëxtrudeerde profielen gemonteerd op schroefdraadstaven van kunststof (/N) of roestvrij staal (/S)
- Lineair, met 2 afstandhouders in de secties
- Buigbaar door middel van een speciale centrale elastiek afstandhouder waarmee het rooster kan worden aangepast aan de spacer gevormde goten (/C en /B);

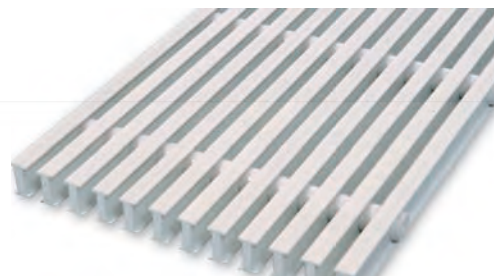

GR. 47/20-25

EIGENSCHAPPEN

- **NIEUWE hoogte 20 mm**
- Breedte 295 mm
- Hoogte 25 mm
- 5 standaardbreedtes 180, 200, 205, 250 en 300 mm
- Voorgemonteerd geleverd in secties: 1m lengte In(aanzienlijk kortere installatietijd)
- Diverse kleuren (zie kleurentabel). Minimaal aantal kleuren bestelhoeveelheid voor andere kleuren dan wit: 100 meters. Speciale kleuren: op aanvraag
- Geleverd met visgraathoeken (op aanvraag)

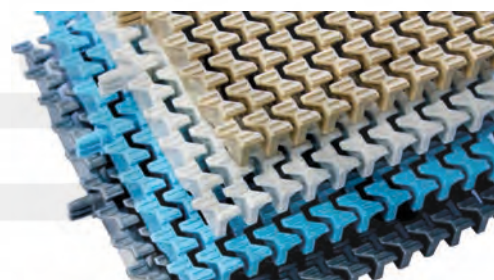

GR. 43

EIGENSCHAPPEN

- Hoogte 25 mm
- 3 standaardbreedtes: 182 mm, 245 mm en 330 mm
- Andere breedtes kunnen worden verkregen door te snijden
- Stijf met elementen van 333 mm. in lengte (3 modules = 1 meter)
- Geleverd met visgraat hoeken (op aanvraag). De structuur en 21 dwarsdoorsneden van het rooster garanderen een hoge belastbaarheid en mechanische weerstand. Gecertificeerd om anti-slip te zijn in conform DIN 51097-normen



Aarzel niet om contact met ons op te nemen voor een gedetailleerde beschrijving!

23

Spa's

POSEIDON SERIES	386
JANUS.....	388
ZEUS.....	389
NEPTUNE.....	390
NEPTUNE DE LUXE.....	391
MAXIMUS.....	392
ULTIMUS.....	393
SPA PRODUCTEN	394
INBOUW SPA'S	396
OCTAVIA.....	397

POSEIDON SERIES

WERKING

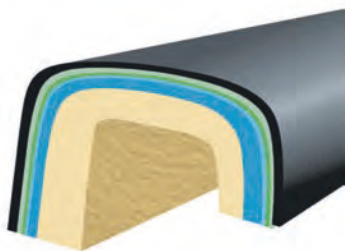
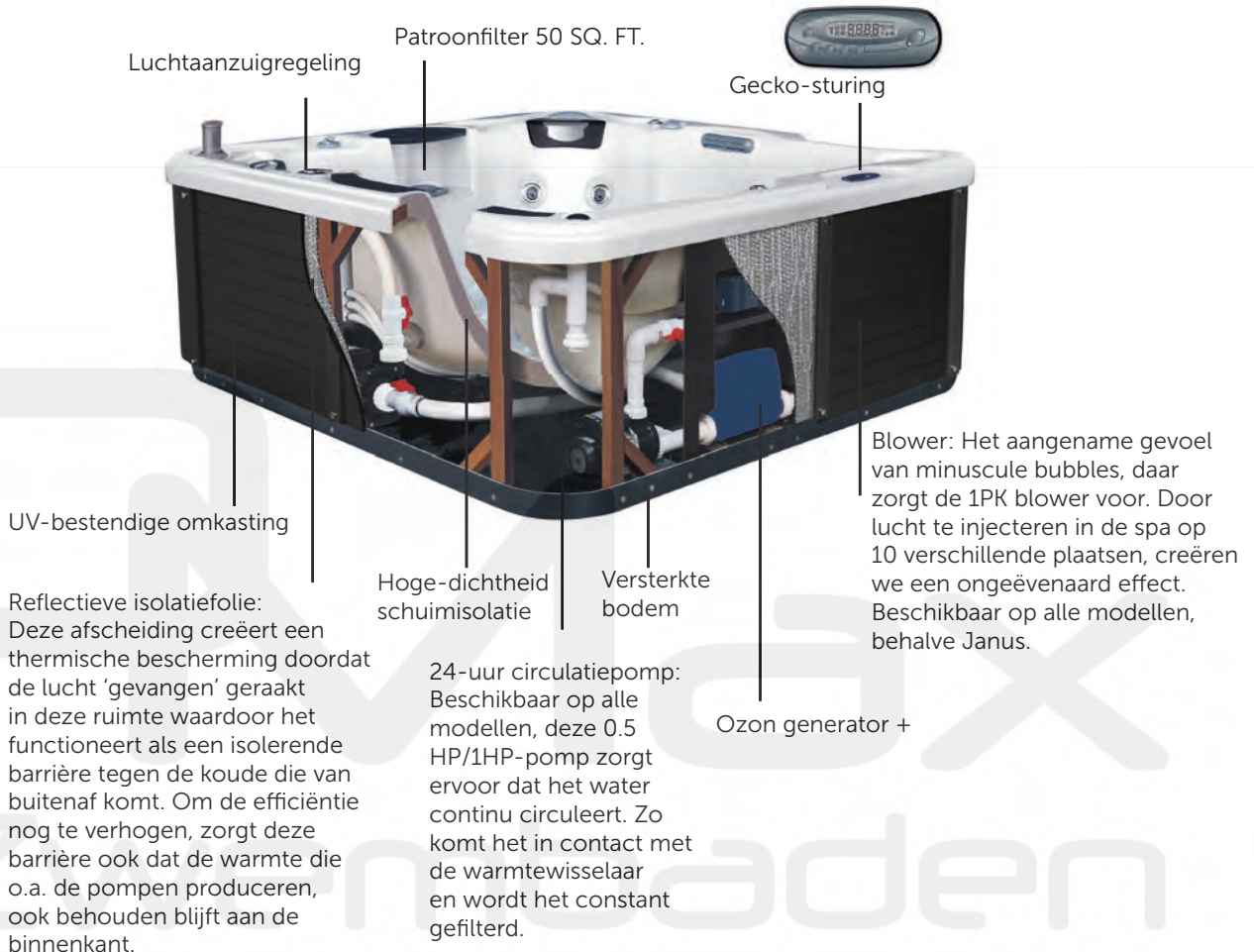

KWALITEIT: GEMAAKT VAN DE BESTE MATERIALEN

- 1 Amerikaans "Aristech" of "Lucite®" acryl oppervlak.
- 2 Met de hand beschilderde, pure vinylesterhars voor een perfecte hechting.
- 3 Gespoten laag van vinylester hars / glasvezel composiet.
- 4 Marine kwaliteit polyesterhars / glasvezel composiet voor een optimale sterkte.
- 5 2e laag polyesterhars / glasvezel composiet.
- 6 Hoge dichtheid gesloten cel (waterdicht) isolatieschuim.



GARANTIE

- 2 jaar garantie op de omkasting, onderdelen, uitrusting & loodgieterij
- 3 jaar garantie op het acryl oppervlak van de spa (verschroeiing, afbladeren, delaminatie)
- 5 jaar garantie op de kuip tegen waterverlies als gevolg van defecten in vakmanschap / materialen.
- 5 jaar garantie op het gegalvaniseerde en 'powdercoated' stalen frame in vakmanschap / materialen.

POSEIDON SERIES

AFDEKKING + SCHELP ISOLATIE

Marine kwaliteit spa vinyl afdekking met hoge dichtheid schuim om de warmte maximaal vast te houden. De afdekking vormt een beschermende afdichting om de warmte binnen, en de koude buiten te houden. Bovendien blijft het spawater langer schoon en worden de onderhoudskosten beperkt. Het deksel omsluit mooi de acryl kuip en bevat zowel binnen- als buiten handgrepen, zodat het makkelijk kan worden opgetild en afgesloten. Alle covers zijn ontworpen met een 4cm helling zodat water er op een natuurlijke manier afloopt.

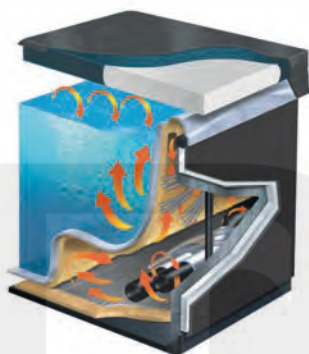

- Hoge dichtheid thermo-houten kast
- 12 mm dikke hoge dichtheid PE-schuim platen
- "Thermo wrap" isolatie • Glasvezel of ABS base
- Hoge dichtheid schuim op de basis (de meeste spa's)
- "Thermo wrap" of "Thermafoil" 3 lagen isolatie
- Hoge dichtheid schuim met gesloten cellen op de schelp
- Hoge dichtheid afsluitbare harde afdekking.

COVER LIFT

De hogekwaliteitslift, uit roestvrij staal is ideaal om uw rug te sparen bij het openen en sluiten van de afdekking en voorkomt ook schade aan de afdekking tijdens deze handeling.



WINTERHOES

Bijkomend worden de spa's geleverd met een 'winterjasje' dat volledig waterdicht is en alle vuil buiten houdt. Wind, zon en regen hebben geen invloed op de spa dankzij deze bescherming, terwijl er wel nog voldoende ventilatie blijft.



TRAP

De trap is wellicht de belangrijkste accessoire bij uw spa, om veilig in en uit te stappen. In dezelfde kleur en stijl als uw spa zelf.

POSEIDON SERIES

JANUS



	Janus
Afmetingen	2000 x 1640 x 820 mm
Aantal personen	2 zitplaatsen en 1 ligplaats
Gewicht leeg	293 Kg
Watercapaciteit	224 Gallons/ 850 Liters
Turbo lucht massage jets	8
Zelfreinigende water jets	29
Controlesysteem	Gecko IN YE + IN 450
Luchtblazer	Standaard
Circulatiepomp	1 x 0,5 PK
Verwarmer	1 x 3 Kw
LED licht	Multi LED
Perimeter LED licht systeem	Standaard
Ozon-en mengkamer	Standaard
Filtratiesysteem	2 x cartridge filtratie 1 x 50SF
Hoofdkussens	3
Hoge dichtheid schuimisolatie	25 - 30 mm
Thermo Lock Systeem	Standaard
Thermo afdekking	Standaard
Basis	Glasvezel

EIGENSCHAPPEN

- Winterhoes inbegrepen
- Geen trapje (3068000269) inbegrepen voor dit lagere model met gemakkelijke instap
- Poseidon Spa's & swimspa's zijn ook zeer geschikt om in te bouwen
- Thermo lock systeem: thermisch afgesloten kast
- Arctic isolatie / stevige, robuuste glasvezel basis

Kleuren kuip



Marble white

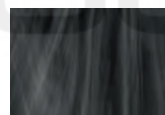

Marble black

Opkastings-kleuren



Donkergrijs



Houtskool grijs

REFERENTIE	OMSCHRIJVING	€
3068009124	Janus	€6.675

POSEIDON SERIES

ZEUS



	Zeus
Afmetingen	2120 x 2120 x 820 mm
Aantal personen	5 zitplaatsen en 1 ligplaats
Gewicht leeg	326Kg
Watercapaciteit	1250 L
Turbo lucht massage jets	10
Zelfreinigende water jets	32
Controlesysteem	Gecko IN YE + IN 450
Luchtblazer	Standaard
Circulatiepomp	1 x 0,5 PK
Verwarmer	1 x 3 Kw
LED licht	Multi LED
Perimeter LED licht systeem	Standaard
Ozon-en mengkamer	Standaard
Filtratiesysteem	2 x cartridge filtratie 1 x 50SF
Hoofdkussens	3
Hoge dichtheid schuimisolatie	25 - 30mm
Thermo Lock Systeem	Standaard
Thermo afdekking	Standaard
Basis	ABS

EIGENSCHAPPEN

- Winterhoes en opstapje zijn altijd inbegrepen
- Poseidon Spa's & swimspa's zijn ook zeer geschikt om in te bouwen
- Thermo lock systeem: thermisch afgesloten kast
- Arctic isolatie / stevige, robuuste glasvezel basis

Kleuren kuip



Marble white



Marble black

Opkastings-kleuren



Donkergrijs



Houtskool grijs

Kleur cover

REFERENTIE	OMSCHRIJVING	€
3068009126	Zeus	€9.758

POSEIDON SERIES

NEPTUNE



	Neptune
Afmetingen	2120 x 2120 x 820 mm
Aantal personen	3 zitplaatsen en 2 ligplaatsen
Gewicht leeg	326Kg
Watercapaciteit	1250 L
Turbo lucht massage jets	10
Zelfreinigende water jets	35
Controlesysteem	Gecko IN YE + IN 450
Luchtblazer	Standaard
Circulatiepomp	1 x 0,5 PK
Verwarmer	1 x 3 Kw
LED licht	Multi LED
Perimeter LED licht systeem	Standaard
Ozon-en mengkamer	Standaard
Filtratiesysteem	2 x cartridge filtratie 1 x 50SF
Hoofdkussens	3
Hoge dichtheid schuimisolatie	25 - 30mm
Thermo Lock Systeem	Standaard
Thermo afdekking	Standaard
Basis	ABS

EIGENSCHAPPEN

- Winterhoes en opstapje zijn altijd inbegrepen
- Poseidon Spa's & swimspa's zijn ook zeer geschikt om in te bouwen
- Thermo lock systeem: thermisch afgesloten kast
- Arctic isolatie / stevige, robuuste glasvezel basis

Kleuren kuip



Marble white



Marble black

Opkastings-kleuren



Donkergrijs



Houtskool grijs

REFERENTIE	OMSCHRIJVING	€
3068000630	Neptune	€9.758

POSEIDON SERIES

NEPTUNE DE LUXE



	Neptune de Luxe
Afmetingen	2400 x 2300 x 920mm
Aantal personen	4 zitplaatsen en 2 ligplaatsen
Gewicht leeg	433Kg
Watercapaciteit	1800 L
Turbo lucht massage jets	11
Zelfreinigende water jets	59
Controlesysteem	Gecko IN YE + IN 450
Luchtblazer	Standaard
Circulatiepomp	1 x 0,5 PK
Verwarmer	1 x 3 Kw
LED licht	Multi LED
Perimeter LED licht systeem	Standaard
Ozon-en mengkamer	Standaard
Filtratiesysteem	2 x cartridge filtratie 1 x 50SF
Hoofdkussens	3
Hoge dichtheid schuimisolatie	25 - 30mm
Thermo Lock Systeem	Standaard
Thermo afdekking	Standaard
Basis	ABS

EIGENSCHAPPEN

- Winterhoes en opstapje zijn altijd inbegrepen
- Poseidon Spa's & swimspa's zijn ook zeer geschikt om in te bouwen
- Thermo lock systeem: thermisch afgesloten kast
- Arctic isolatie / stevige, robuuste glasvezel basis

Kleuren kuip



Marble white



Marble black

Opkastings-kleuren



Donkergrijs



Houtskool grijs

REFERENTIE	OMSCHRIJVING	€
3068000093	Neptune de Luxe	€12.298

POSEIDON SERIES

MAXIMUS

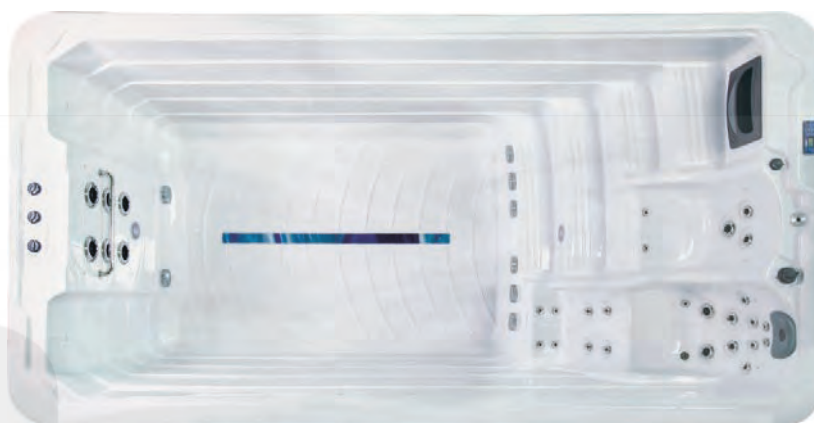

	Maximus
Afmetingen	4400 x 2250 x 1520 l x b x h
Aantal personen	1 zitplaats en 1 ligplaats
Gewicht leeg	Kg
Watercapaciteit	7200 L
Turbo lucht massage jets	6
Zelfreinigende water jets	23
Controlesysteem	Gecko
Luchtblazer	Standaard
Circulatiepomp	1 x 1 PK
Verwarmer	1 x 3 Kw
LED licht	Multi LED
Perimeter LED licht systeem	Standaard
Ozon-en mengkamer	Standaard
Filtratiesysteem	2 x cartridge filtratie 1 x 50SF
Hoofdkussens	1
Hoge dichtheid schuimisolatie	5 - 8mm
Thermo Lock Systeem	Standaard
Thermo afdekking	Standaard
Basis	ABS

EIGENSCHAPPEN

- Winterhoes en opstapje zijn altijd inbegrepen
- Poseidon Spa's & swimspa's zijn ook zeer geschikt om in te bouwen
- Thermo lock systeem: thermisch afgesloten kast
- Arctic isolatie / stevige, robuuste glasvezel basis

Kleuren kuip



Marble white



Marble black (op aanvraag)

Opkastings-kleuren

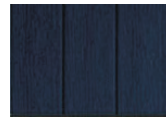

Donkergrijs



Houtskool grijs

REFERENTIE	OMSCHRIJVING	€
3068000091	Maximus	€32.022

POSEIDON SERIES

ULTIMUS



	Ultimus
Afmetingen	5900 x 2250 x 1540 mm
Aantal personen	Swim: 2 semi ligplaatsen; Spa: 2 zitplaatsen en 1 ligplaats
Gewicht leeg	Kg
Watercapaciteit	8500 L
Turbo lucht massage jets	6
Zelfreinigende water jets	64
Controlesysteem	Gecko
Luchtblazer	Standaard
Circulatiepomp	Spa: 1 x 0,5 PK; Swim: 2 x 1,0 PK
Verwarmer	Spa: 1 x 3 Kw; Swim: 1 x 3 Kw
LED licht	Multi LED
Perimeter LED licht systeem	Standaard
Ozon-en mengkamer	Standaard
Filtratiesysteem	Spa: 2 x Cartridge filtratie 1 x 50SF; Swim: 2 x Cartridge filtratie 1 x 50SF
Hoofdkussens	4
Hoge dichtheid schuimisolatie	5 - 8mm
Thermo Lock Systeem	Standaard
Thermo afdekking	Standaard
Basis	ABS

EIGENSCHAPPEN

- Winterhoes is altijd inbegrepen
- Poseidon Spa's & swimspa's zijn ook zeer geschikt om in te bouwen
- Thermo lock systeem: thermisch afgesloten kast
- Arctic isolatie / stevige, robuuste glasvezel basis

Kleuren kuip



Marble white



Marble black (op aanvraag)

Opkastings-kleuren



Donkergrijs



Houtskool grijs

Kleur cover

REFERENTIE	OMSCHRIJVING	€
3068000092	Ultimus	€32.022

SPA PRODUCTEN

WATER TREATMENT

RENEW



Renew® is een chloorvrije shockbehandeling voor het water. Dit snel oplossende granulaat verwijdert resterende zeep, deodorant, natuurlijke oliën en organische stoffen, die zich kunnen opbouwen in het spa water.

REFERENTIE	OMSCHRIJVING	€
3077000587	Chloorvrije shockbehandeling	€33,80

BALANCERS



Balancers worden gebruikt voor het onderhoud en de correctie van het (belangrijke) evenwicht van de waterkwaliteit. Door het voorzichtig toevoegen van deze producten kan u de pH waarde, de alkaliteit en de kalkwaarde van het water beïnvloeden.

REFERENTIE	OMSCHRIJVING	€
3077000592	Alkaliniteit verhoger	€18,12
3077000593	Calcium booster	€12,64
3077000590	Liquid Spa Down (pH minus)	€21,40
3077000589	Liquid Spa Up (pH plus)	€21,01
3077000591	pH balance	€30,60

BRIGHT & CLEAR



Speciaal ontwikkelt voor heetwaterbehandeling. Dit kant en klare product op polymeer basis neutraliseert en verwijdert vuil, zeepresten, olie films en kleine vuildeeltjes.

REFERENTIE	OMSCHRIJVING	€
3077000574	Bright & Clear - zuiveringsmiddel	€23,69

ANTI-KALK



Speciaal ontwikkelt om kalkvorming in spa's te voorkomen en de bestaande kalkaanslag te verminderen.

REFERENTIE	OMSCHRIJVING	€
3077000575	Ontkalker	€32,01

METAL GON



Neutraliseert ijzer, koper en andere mineralen in het water en voorkomt dat ze zich ophopen op het oppervlak van de spa en schade kunnen veroorzaken. Gebruik elke keer bij het vullen van de spa om metalen snel te kunnen te neutraliseren en lelijke vlekken te voorkomen.

REFERENTIE	OMSCHRIJVING	€
3077000576	Metaalverwijderaar	€15,89

SCHUIMVERWIJDERAAR



Niet-vet, geconcentreerd product om het schuim te onderdrukken, speciaal ontworpen voor warm water toepassingen.

REFERENTIE	OMSCHRIJVING	€
3077000577	Schuimverwijderaar	€18,33

SPA PRODUCTEN

ONDERHOUD VAN DE SPA-AFDEKKING

Zuivert, herstelt en beschermd de spa cover tegen weersinvloeden, bleken en verkleuren. Speciale formule met UV-bescherming.

REFERENTIE	OMSCHRIJVING	€
3077000595	Cover Care & Conditioner - Cover-reiniger	€24,08



FILTER CLEAN

Geconcentreerde formule voor een diepe filterreiniging; verwijdert vuil, olie, vet en kalkaanslag

REFERENTIE	OMSCHRIJVING	€
3077000596	Filter Clean - Filterreiniger	€18,64



GEUREN INSPARATION



REFERENTIE	OMSCHRIJVING	€
3077000004	Inspiration - Calming Clary Sage - 245ml	€12,14
3077000006	Inspiration - Cleansing Green Tea - 245ml	€12,14
3077000011	Inspiration - Cooling Spearmint - 245ml	€12,14
3077000005	Inspiration - Energizing Ginger - 245ml	€12,14
3077000001	Inspiration - Joyous Bergamot - 245ml	€12,14
3077000003	Inspiration - Peaceful Chamomile - 245ml	€12,14
3077000009	Inspiration - Rejuvenating Rosemary Citrus - 245ml	€12,14
3077000007	Inspiration - Relaxing Lavender - 245ml	€12,14
3077000002	Inspiration - Soothing Cedarwood - 245ml	€12,14
3077000012	Inspiration - Tangerine Grapefruit - 245ml	€12,14
3077000008	Inspiration - Uplifting Peppermint Eucalyptus - 245ml	€12,14
3077000010	Inspiration - Youthful Sandalwood - 245ml	€12,14

INBOUW SPA'S



Iedere spa is gemaakt van hoge kwaliteit 5 mm acryl, thermisch geïsoleerd en versterkt met gelamineerde lagen glasvezel wat bijdraagt tot extra kracht en duurzaamheid. Ieder model is standaard voorzien van luchtkanalen. Onze spa's kunnen besteld worden met of zonder overloop, geschikt voor publiek gebruik. Een complete range spa's van 3 tot 10 plaatsen in verscheidene vormen, groottes en kleuren, ideaal voor gebruik in wellness- en fitness centra, hotels, schoonheidssalons waarbij relaxatie een must is.

BESCHIKBARE MODELLEN



VICTORIA



NATALIE

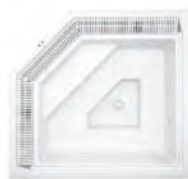

JANETTE



OLIVIA



CLASSIC



SUNFLOWER



VESTA

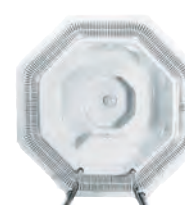

WELLDANA 2300

INBOUW SPA'S

OCTAVIA

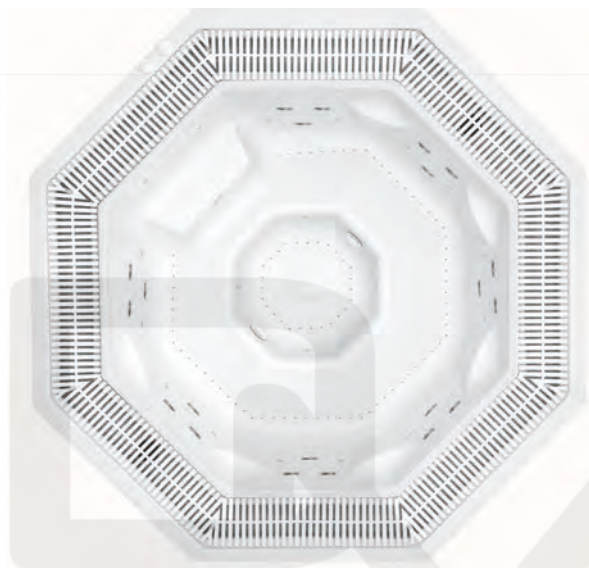

	Octavia
Zelfreinigende water jets	21
Luchtgaatjes	95
Aantal personen	4 - 6
LED licht	24 LED's
Afmetingen	1790 x 1790 x 1020 mm
Watercapaciteit	850 L
Overloop	Ja
Compatibel met filtratiekit	Type 1; Type 2
Draagsteun beschikbaar	Ja
Draagsteun Overflow	Niet beschikbaar

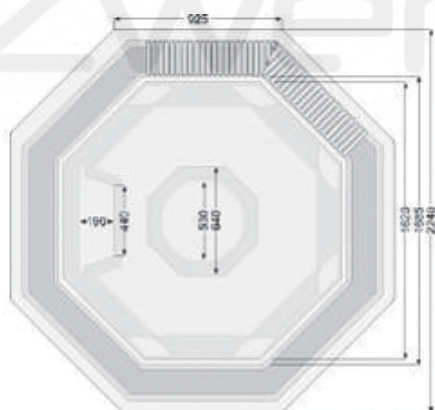

REFERENTIE	OMSCHRIJVING	€
3042090020	Octavia spa triple met overloop inclusief frame & pvc beuizing + 24 LED	€16.671
3042095861	Octavia Spa met overloop (enkel schelp)	€6.301
3042095865	Thermocover voor Octavia Spa met overloop	€2.071

NOTA'S



Zwembaden

DEFINITELY INGENUOUS

ASSURED TRACEABILITY
Sub-layer marking, indelible.

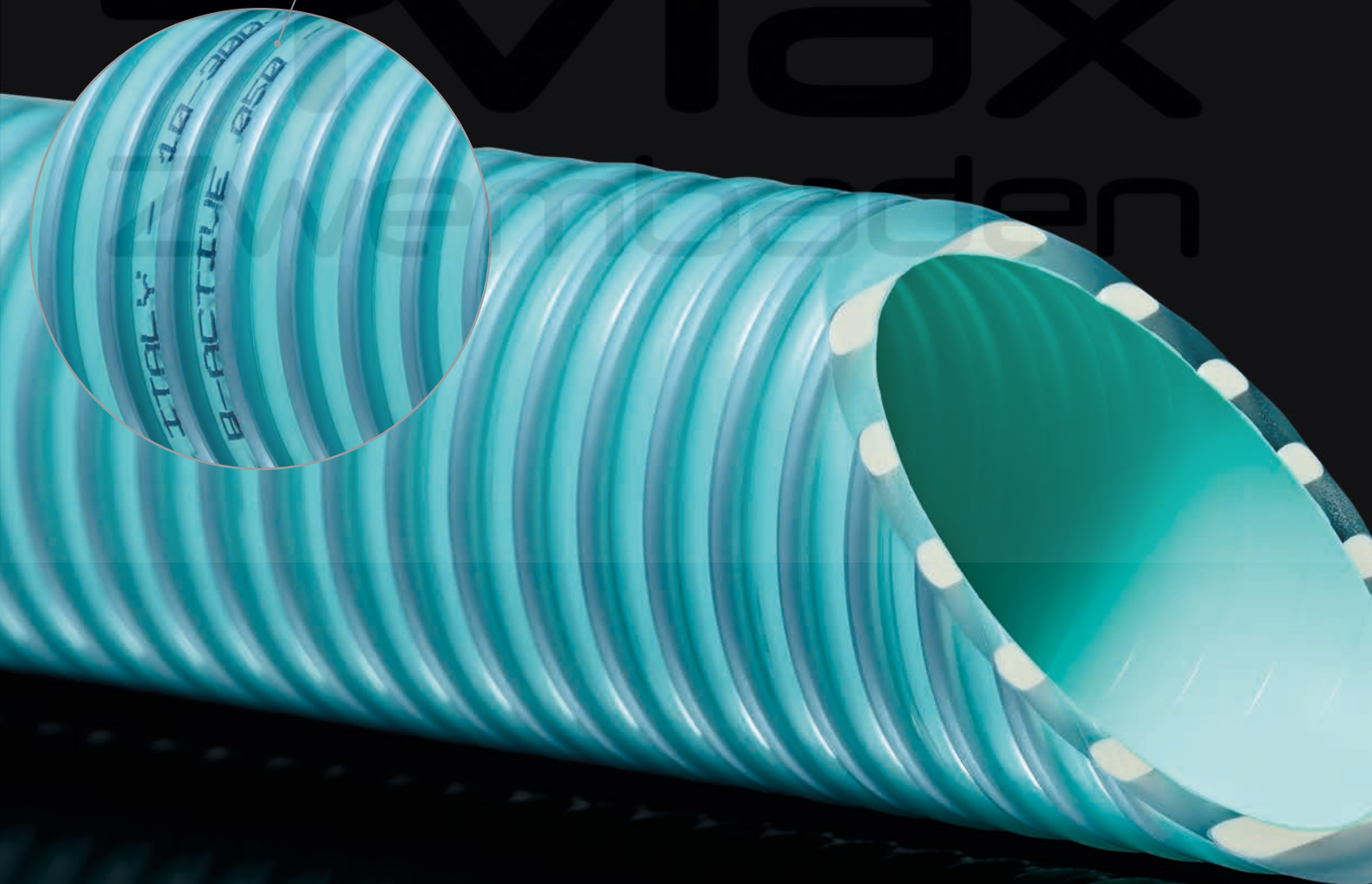

24

PVC

FITT B-ACTIVE	403
IDROFLEX	403
FLOWVIS	404
ASTORE PVC	406
PVC TOOLS	411
GRIFFON	412

fitt b-active. definitely ingenious

ASSURED TRACEABILITY
Sub-layer marking, indelible.

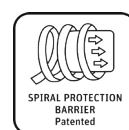

SPIRAL PROTECTION
BARRIER
Patented

ASSURED RESISTANCE

The lining of the rigid spiral (Spiral Protection Barrier) acts as a barrier that prevents premature embrittlement due to environmental stress cracking (ESC).

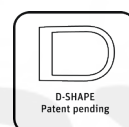

D-SHAPE
Patent pending

ASSURED FLEXIBILITY

The spiral with D-Shape cross-section is extremely resistant to crushing (up to 34 kN/m²). Combined with the use of premium materials, it guarantees high flexibility and a smaller radius of curvature (up to 125 mm).



CHLORINE
DEFENCE SYSTEM
Patented

ASSURED PROTECTION

La pellicola CDS (Chlorine Defence System) The CDS Chlorine Defence System film offers extensive protection even against high-chlorine water and acidic environments, guaranteeing lasting performance.



* FITT offers a 10-year warranty and a special 10-year insurance coverage for all damages caused to third parties, and includes any costs for excavations, dismantling and assembling of the hose and backfilling. For further details visit the website bactive.fitt.com.



fitt b-active

RESISTANT. GUARANTEED. SAFE.

FITT B-Active is the hose for swimming pool systems that offers “dual” protection with the 10-year insurance coverage and warranty, thanks to its patented technologies and indelible traceability. The product is designed and made entirely in Italy.

BACTIVE.FITT.COM

FITT® and B-Active® are registered trademarks of FITT S.p.A.

fitt

TECHNOLOGY FLOW

FITT.COM



FITT B-ACTIVE



De nieuwe spiraal flexibel voor inbouwbaden verhoogt de levensduur dankzij een betere mechanische resistentie en uiterst resistent tegen chemische agressie. Dit komt ten goede aan de duurzaamheid van de hele zwembadinstallatie.



Voordelen

- verbeterde resistentie tegen mechanische stress
- minder herstellingen nodig
- verbeterde resistentie tegen chemische stress



EIGENSCHAPPEN



Nieuwe binnenzijde

De innovatieve extra laag aan de binnenkant van de flexibel verzekert bescherming tegen chloor en zure omgeving.



Barrierflex® bescherming

De extra laag aan de binnenkant versterkt de flexibel en maakt hem chemisch resistent, hetgeen de algemene levensduur te goede komt.



Gemakkelijke installatie

Barrierflex b-active maakt de installatie makkelijker, dankzij de mogelijkheid om een optimale radius te maken rond het bad.



Versterkte structuur

Dankzij de nieuwe d-vorm structuur van de versterkte flexibel, wordt de mechanische capaciteit tot 50% verhoogd, waardoor de flexibel een langere levensduur geniet.



Nieuw design en nieuwe etiketten - fitt garantie

Dankzij de transparante coating, is er een nieuw design mogelijk voor de flexibel. door de slimme etiketering is het product steeds makkelijk traceerbaar achteraf.

REFERENTIE	OMSCHRIJVING	€
3006180016	Fitt B-ACTIVE D50 - 25m	€171
3006180017	Fitt B-ACTIVE D50 - 50m	€341
3006180019	Fitt B-ACTIVE D63 - 25m	€213

IDROFLEX



EIGENSCHAPPEN

- Extern gekalibreerd voor een perfecte verlijming met standaard PVC stukken
- Hoge flexibiliteit
- In overeenstemming met de UNI EN ISO 3994 regelgeving en TÜV certificering
- Op aanvraag ook in de grijze versie verkrijgbaar
- Spiraal slang in gladde PVC (zowel binnen- als buitenkant)
- Werkingstemperatuur van -5 ° C tot + 50 ° C

REFERENTIE	OMSCHRIJVING	€
3006180010	Idro-flex D50 - 25m	€84,40
3006180011	Idro-flex D50 - 50m	€169
3006180012	Idro-flex D63 - 25m	€131

FLOWVIS



FlowVis® is een revolutionaire, gepatenteerde oplossing voor nauwkeurige en betrouwbare debietmeting in zoet water toepassingen zoals zwembaden, spa's, fonteinen, fontein, waterpartijen, irrigatiesystemen, bronwater en zonne-energie systemen.



- Met behulp van een ontwerp dat is gebaseerd op 'massastroom' principes, biedt de FlowVis® vele voordelen die omvatten:
- Eenvoudige installatie zonder de noodzaak om 15x een rechte pijp te hebben.
- Flexibiliteit bij de installatie, zodat u zich kunt oriënteren in elke positie, bijv. horizontaal, verticaal of zelfs ondersteboven
- Lange levensduur zonder vastzittende drijvers of schoepenraden
- Gecombineerde debietmeter en terugslagklep voor DN40 en DN50/65.

CONCEPT

Naarmate de stroming toeneemt, beweegt de flapper zich naar voren in de richting van zijn volledig open positie. De hoekpositie van de flapper is direct gerelateerd aan het debiet door de klepbehuizing / tee. Een gekalibreerde weegschaal op de deksel van de klep zorgt voor een zeer nauwkeurige aflezing van het debiet.

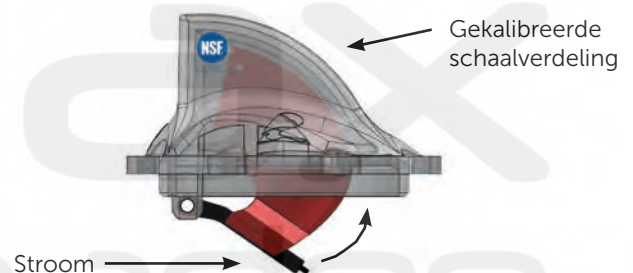

INSTALLATIE

In tegenstelling tot andere flowmeters wordt FlowVis® niet beïnvloed door stromingsverstoringen veroorzaakt door de nabijheid van pompen, ellebogen, T-stukken, kleppen, enz. FlowVis® niet vereisen specifieke rechte pijplengtes voor of na zijn punt van installatie, en kan in de buurt van, of zelfs naast andere loodgieterijfittingen. FlowVis® kan horizontaal of verticaal worden geïnstalleerd.

OPMERKING: Bij het selecteren van een fysieke locatie om te installeren FlowVis®, zorg ervoor dat de toegankelijkheid voor het lezen van de schaalverdeling op het deksel.

Let in het bijzonder op de richting van het systeem van stromen en zorg ervoor dat de pijl op het deksel van de FlowVis® wijst in de juiste richting. Voor de versies DN80 en DN100 heeft de Tee een extra pijl op een van de bazen.

In het geval dat de FlowVis® per ongeluk wordt gelijmd in de verkeerde richting, simpelweg: verwijder de (8) schroeven die de deksel op zijn plaats houden en draai de volledige dekselconstructie 180°



Opmerking: Wanneer u een fysieke locatie selecteert om FlowVis® te installeren, zorg er dan voor dat u de schaal op het deksel kunt aflezen.

FLOWVIS

HEAD LOSS (DN40):

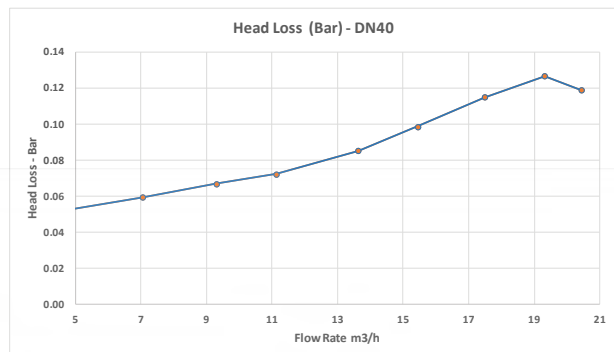

HEAD LOSS (DN50):

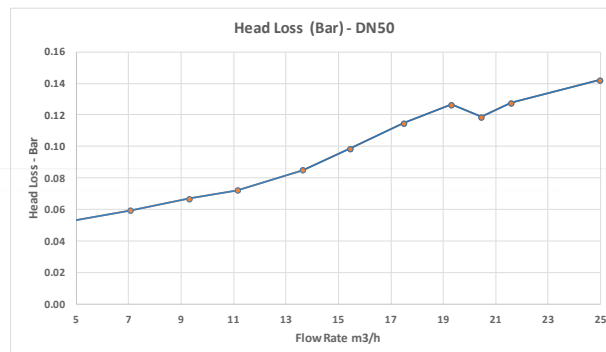

HEAD LOSS (DN80):

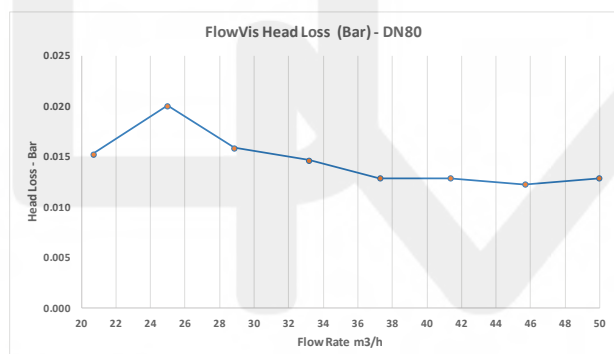

HEAD LOSS (DN100):

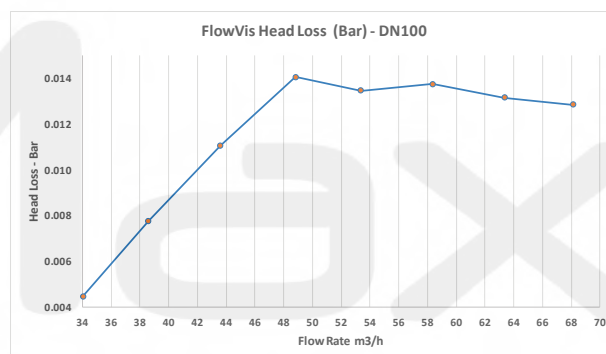

WERKING

De FlowVis® is in de fabriek gekalibreerd om uiterst nauwkeurig te zijn over het volledige werkbereik. Elke waargenomen onnauwkeurigheid heeft betrekking op de kijkhoek waarop de schaal wordt afgelezen. Om een zogenaamde 'parallaxfout' te voorkomen, is belangrijk om uw oog zo te plaatsen dat u recht naar de punt van de indicatorarm kijkt om dit te bereiken, Beweeg uw hoofd zo dat u gewoon de verticale voorrand van de rode arm uit het oog verliest.

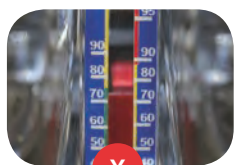

1. Indicatorarm wordt te ver vooruit afgelezen

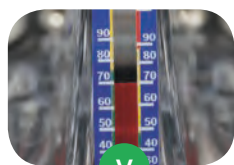

2. Indicator arm wordt correct afgelezen

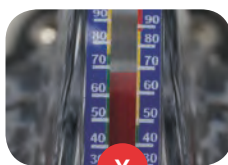

3. Indicatorarm wordt te ver terug afgelezen.

OPMERKING: : Beweeg langzaam uw zicht in deze richting tot het punt waar de voorrand van de aanduiding arm zichtbaar is.

Verticale voorrand

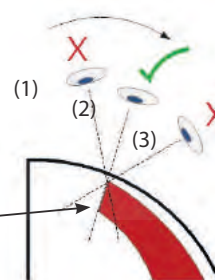

REFERENTIE	OMSCHRIJVING	€
3016070125	FlowVis debietmeter D50	€192
3016070126	FlowVis debietmeter D63	€192
3016070127	FlowVis debietmeter D90	€568
3016070128	FlowVis debietmeter D110	€617

ASTORE PVC

DRUKBUIS 5M



REFERENTIE	OMSCHRIJVING		PRIJS
3006011347	Drukbuīs 5 m, D50	pcs	€12,36
3006011348	Drukbuīs 5 m, D63	pcs	€21,75

PVC SOK

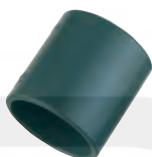

REFERENTIE	OMSCHRIJVING		PRIJS
3006071379	Sok D50	pcs box 100	€1,08 €0,81
3006071381	Sok D63	pcs box 90	€1,80 €1,35

PVC EINDSTOP

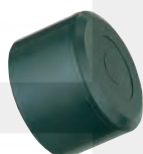

REFERENTIE	OMSCHRIJVING		PRIJS
3006111408	PVC Eindstop d50 PN16	pcs box 150	€1,20 €0,90
3006111409	PVC Eindstop d63 PN16	pcs box 90	€1,60 €1,20

BOCHT 90°



REFERENTIE	OMSCHRIJVING		PRIJS
3006031356	Bocht 90° - lijn D50	pcs box 60	€1,72 €1,29
3006031357	Bocht 90° - lijn D63	pcs box 60	€2,52 €1,89

KNIE 45°



REFERENTIE	OMSCHRIJVING		PRIJS
3006031361	Knie 45° - lijn D50	pcs box 150	€2,24 €1,68
3006031362	Knie 45° - lijn D63	pcs box 80	€2,84 €2,13

T-STUK 90°



REFERENTIE	OMSCHRIJVING		PRIJS
3006051368	T-stuk 90° - lijn D50	pcs box 80	€1,84 €1,38
3006051367	T-stuk 90° - lijn D63	pcs box 45	€2,52 €1,89

ASTORE PVC

T-STUK 45°

REFERENTIE	OMSCHRIJVING	PRIJS	
3006051375	T-stuk 45° - lijm D50	pcs	€5,40
		box 20	€4,05
3006051376	T-stuk 45° - lijm D63	pcs	€7,44
		box 15	€5,58



VERLOOP T-STUK 90°T

REFERENTIE	OMSCHRIJVING	PRIJS	
3006061372	Verloop T-stuk D50 x D32 x D50	pcs	€3,52
		box 90	€2,64
3006061374	Verloop T-stuk D63 x D32 x D63	pcs	€5,48
		box 50	€4,11

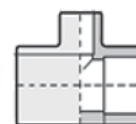

VERLOOPRINGEN

REFERENTIE	OMSCHRIJVING	PRIJS	
3006101401	Verloopering D50 x D32	pcs	€1,12
		box 300	€0,84
3006101404	Verloopering D63 x D50	pcs	€1,48
		box 150	€1,11
3006100008	Verloopering D75 x D50	pcs	€2,76
		box 100	€2,07
3006101405	Verloopering D75 x D63	pcs	€7,16
		box 100	€5,38

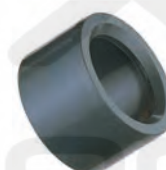

PVC-REDUCTIESTUK

REFERENTIE	OMSCHRIJVING	PRIJS	
3006070008	Verminderingssocket D63 x D50	pcs	€1,72
		box 90	€1,29
3006070009	Verminderingssocket D75 x D63	pcs	€3,48
		box 80	€2,61



PVC-KRUISSTUK

REFERENTIE	OMSCHRIJVING	PRIJS	
3006050001	PVC-kruisstuk 50 mm	pcs	€5,84
		box 20	€4,38
5534019059	PVC-kruisstuk 60 mm	pcs	€8,72
		box 12	€6,54

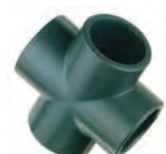

ASTORE PVC

PVC ADAPTOR NIPPLE M



REFERENTIE	OMSCHRIJVING	PRIJS	
3006130002	Puntstuk D50/D63 x M 1 1/2	pcs box 80	€2,32 €1,74
3006141422	Puntstuk D50/D63 x M 2"	pcs box 75	€2,32 €1,74
3006145180	Puntstuk D63/D75 x M 1 1/2	pcs box 70	€3,36 €2,52
3006130003	Puntstuk D63/D75 x M 2"	pcs box 60	€3,36 €2,52

PVC ADAPTOR NIPPLE F



REFERENTIE	OMSCHRIJVING	PRIJS	
3006100009	Inzetovergangsnippel M D50X F 1 1/2	pcs box 100	€2,76 €2,07
3006100010	Inzetovergangsnippel M D50X F 2"	pcs box 100	€3,88 €2,91
3006100011	Inzetovergangsnippel M D63X F 1 1/2	pcs box 80	€7,04 €5,28
3006100012	Inzetovergangsnippel M D63X F 2"	pcs box 60	€4,64 €3,48

PVC SOK F



REFERENTIE	OMSCHRIJVING	PRIJS	
3006120001	Sok F D50 x F 1 1/2	pcs box 100	€2,84 €2,13
3006120002	Sok F D63 x F 2"	pcs box 50	€4,72 €3,54

REDUCTIE T-STUK 90°

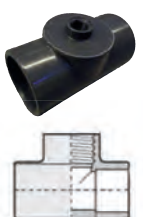

REFERENTIE	OMSCHRIJVING	PRIJS	
3006060002	Reductie T-stuk D50 x F 1/2" x D50	pcs box 80	€9,51 €9,51
3006060001	Reductie T-stuk D63 x F 1/2" x D63	pcs box 45	€13,83 €13,83

ASTORE PVC

3-DELIGE KOPPELINGEN - LIJMMOF

REFERENTIE	OMSCHRIJVING		PRIJS
3006081384	3-Delige koppelingen – D50	pcs box 50	€3,28 €3,28
3006081385	3-Delige koppelingen – D63	pcs box 30	€4,39 €4,39



3-DELIGE KOPPELINGEN - SCHROEF & O-RING

REFERENTIE	OMSCHRIJVING		PRIJS
3006090006	3-Delige koppelingen D50 x M 1 1/2	pcs box 60	€10,30 €10,30
3006090007	3-Delige koppelingen D50 x M 2"	pcs box 40	€10,17 €10,17
3006090008	3-Delige koppelingen D63 x M 2"	pcs box 35	€15,37 €15,37



2-WEG KOGELAFSLUITERS

REFERENTIE	OMSCHRIJVING		PRIJS
3006211495	2-Weg kogelafsluiters D50	pcs box 15	€18,36 €17,14
3006211496	2-Weg kogelafsluiters D63	pcs box 8	€26,25 €24,50



3-WEG KOGELAFSLUITERS

REFERENTIE	OMSCHRIJVING		PRIJS
3006231509	3-Weg kogelafsluiters D50	pcs	€57,02
3006231511	3-Weg kogelafsluiters D63	pcs	€57,02



ELEKTRISCHE 2-WEG KLEP

REFERENTIE	OMSCHRIJVING		PRIJS
3026020562	Elektrische 2-weg klep S6 D50 PVC 230V-ECO	pcs	€539
3026020563	Elektrische 2-weg klep S6 D63 PVC 230V-ECO	pcs	€555
3026020012	Elektrische 3-weg klep S4 D50 PVC 230V-ECO	pcs	€555



ASTORE PVC

TERUGSLAGKLEPPEN



REFERENTIE	OMSCHRIJVING	PRIJS	
3006211500	Terugslagkleppen D50	pcs	€26,08
		box 20	€19,56
3006211501	Terugslagkleppen D63	pcs	€34,56
		box 10	€25,92

AANBOORZADELS



REFERENTIE	OMSCHRIJVING	PRIJS	
3006191482	Aanboorzadels, versterkt D50 x 1/2"	pcs	€1,56
		box 50	€1,17
3006191483	Aanboorzadels, versterkt D50 x 3/4"	pcs	€1,56
		box 50	€1,17
3006191486	Aanboorzadels, versterkt D63 x 1/2"	pcs	€2,36
		box 75	€1,77

MUURBEVESTIGING



REFERENTIE	OMSCHRIJVING	PRIJS	
3006201491	D50	pcs	€1,84
		box 10	€1,38
3006201492	D63	pcs	€2,72
		box 10	€2,04
3006002000	Muuropvulblok D50	pcs	€1,04
		box 10	€0,78
3006200003	Muuropvulblok D63	pcs	€1,08
		box 150	€0,97

VERDELERS



REFERENTIE	OMSCHRIJVING	PRIJS	
3006006195	Verdeler, 1 ingang 50mm 2 uitgangen 50mm	pcs	€22,68
3006006194	Verdeler, 1 ingang 63mm 2 uitgangen	pcs	€22,68
3006006196	Verlengstuk, 1 uitgang 50mm	pcs	€4,86
3006006197	Verlengstuk, 2 uitgangen 50mm	pcs	€20,58
3006006198	Eindstop D90	pcs	€6,48

PVC TOOLS

TRANSPARANT KIJKGLAS

EIGENSCHAPPEN

- 2 x lijmverbindingen
- Krachtig en schroefconstructie
- Roestrijstalen versterking
- PN10

REFERENTIE	OMSCHRIJVING	PRIJS
3006000078	Transparant zichtglas diam 50mm	€25,09
3006000079	Transparant zichtglas diam 63mm	€30,91
3006000080	Transparant zichtglas diam 75mm	€80,42



ONTBRAMER

Voor het verwijderen van bramen van kunststof PVC, PVC-C, ABS, PP en PE-buizen.

REFERENTIE	OMSCHRIJVING	PRIJS
3006170010	Ontbraam werktuig	pcs €44,82



KABELZAAG

Voor het zagen van kunststof buizen van PVC, PVC-C, PP en PE. Ideaal voor gebruik op plaatsen die moeilijk bereikbaar zijn.

REFERENTIE	OMSCHRIJVING	PRIJS
3006170008	Kabelzaag	pcs €20,80



KOLMAT

Voor het afdichten van conische en cilindrische metalen en kunststof schroefdraadverbindingen. Geschikt voor o.a. (drink) water, stoom, gas, LPG, glycol, (pers) lucht en verdunde zuren en basen.

REFERENTIE	OMSCHRIJVING	PRIJS
3006170016	Kolmat geïmpregneerde, vezelversterkte afdichtingsband 14mm x 15m	pcs €5,85



SFT-101 REPAIR

Direct afdichtende tape voor snelle reparaties bij lekkages en beschadigingen. SFT-101 Repair is een zelf-fuserende reparatietape voor directe en snelle afdichting, reparatie en isolatie. Een sterke en snelle oplossing, die zowel bij tijdelijke als permanente toepassingen uitkomst biedt.

REFERENTIE	OMSCHRIJVING	PRIJS
3006170017	Self fusing Tape SFT-101	pcs €13,34



GRIFFON

Griffon biedt een assortiment van producten van hoge kwaliteit aan speciaal voor de professional.

UNI-100® XT

Voor het verlijmen van buizen, moffen en fittingen met nauwe en ruimere passing (spleetvullend) in druk- en afvoersystemen. Geschikt voor diameters ≤ 400 mm. Max. 16 bar (PN 16). Maximale tolerantie 0,6 mm spleetpassing / 0,2 mm perspassing. Geschikt voor o.a. leidingsystemen conform EN1329, 1452, 1453, 1455 en ISO15493 (PVC).



EIGENSCHAPPEN

- Met speciale buis borstel
- Met quick release cap
- THF vrij
- Thixotroop
- Spleetvullend
- Droog / uithardingstijd (zie tabel)

Ø	16-63 mm		75 - 110 mm		125 - 400 mm	
°C	10 BAR	16 BAR	10 BAR	16 BAR	5 BAR	10 BAR
+5°C - +10°C	12 Hours	24 Hours	24 Hours	48 Hours	36 Hours	72 Hours
> +10°C	4 Hours	8 Hours	8 Hours	16 Hours	12 Hours	24 Hours

REFERENTIE	OMSCHRIJVING	€
3006170007	Griffon UNI-100 XT - 1000 ml	€29,67
3006170006	Griffon UNI-100 XT - 250 ml	€10,17

UNI-100®

REFERENTIE	OMSCHRIJVING	€
3006171430	PVC-Lijm PVC-U Griffon UNI 250 ml	€10,17
3006170002	PVC-Lijm PVC-U Griffon UNI 500 ml	€17,65
3006171432	PVC-Lijm PVC-U Griffon UNI 1000 ml	€29,67



WDF-05®

Voor het verlijmen van flexibele slangen en hard PVC buizen, moffen en fittingen met nauwe en ruimere passing (spleetvullend) in druk- en afvoersystemen. Uitermate geschikt voor o.a. zwembaden, whirlpools en toepassingen onder vochtige omstandigheden. Geschikt voor diameters ≤ 160 mm. Max. 16 bar (PN 16). Maximale tolerantie 0,8 mm spleetpassing (flexibele slangen max. 0,3 mm) / 0,2 mm perspassing. Geschikt voor o.a. leidingsystemen conform EN1329, 1452, 1453, 1455 en ISO15493 (PVC).

REFERENTIE	OMSCHRIJVING	€
3006170001	Griffon WDF-05, 250 ml	€9,46
3006170005	Griffon WDF-05, 500 ml	€16,67



GRIFFON

REINIGER

Voor het reinigen en ontvetten van te verlijmen oppervlakken. Ook voor het reinigen en verwijderen van niet uitgeharde lijmresten van gereedschap zoals lijmkammen, kwasten, (rubberen) hamers, aandrukrollen of persen. Tevens geschikt voor het verdunnen van Contact Kit, Spuitlijm TR 550® en Spuitlijm R 560®.

REFERENTIE	OMSCHRIJVING	€
3006171440	PVC cleaner 0,5L	€11,73
3006171441	PVC cleaner 1L	€19,40



AQUA MAX

TOEPASSING

Voor het lijmen, bevestigen en afdichten van vrijwel alle materialen op vrijwel alle oppervlakken. Uitermate geschikt voor zwembadbouw, vijvers en landbouw. Geschikt voor allerlei toepassingen in en rond het zwembad, zoals voor skimmers, randen, tegels, riolering, dakbedekking, afvoerleidingen en dilatatievoegen. Bovendien geschikt voor toepassingen rond vijvers zoals riolering, leidingen en vijver randen. Niet geschikt voor PE, PP, PTFE, PA (nylon), bitumen, zuiver gips en acrylglas.

EIGENSCHAPPEN

- (Chloor / zee) waterbestendig
- UV-bestendig
- Extreem hoge eindsterkte
- Extreem hoge, blijvende elasticiteit
- Extreem hoge vulcapaciteit
- Goede opstaande kracht
- Krimpt niet, 100% lijm
- Oplosmiddelvrij
- Geen vervuiling van de voegranden
- Bestand tegen temperaturen van -40°C tot +100°C
- Overschilderbaar

REFERENTIE	OMSCHRIJVING	€
3006170015	Aqua Max koker/cartouche	€15,42



VLOEIBARE RUBBER

TOEPASSING

Zorgt voor afdichting en bescherming van een grote verscheidenheid aan materialen zoals beton, metaal, steen, hout, bitumen, zink, PVC, EPDM (vooraf te testen), enz. Voor vloeren, wanden, naden, verbindingen, leidingen en structurelementen. Uitstekend geschikt voor zowel interieur als exterieur toepassingen (badkamers, kelders, balkons, daken, enz.), inclusief goten, douchebakken, leidingen, vloernaden, dilatatievoegen, raamkozijn gewrichten en maaiveld items. Ook geschikt voor tuin-, vijver- en zwembadstructuren.

EIGENSCHAPPEN

- Water en damp bestendig
- Zeer hoge, blijvende elasticiteit (900%)
- Uitstekende hechting op vele ondergronden
- Beschermt tegen corrosie en erosie
- Eenvoudig aan te brengen
- Alle weersomstandigheden en UV bestendig
- Zout en chemicaliën bestendig
- Overschilderbaar

REFERENTIE	OMSCHRIJVING	€
3006170014	Vloeibare rubber 16L HBS-200	€406
3006170012	Vloeibare rubber 1L HBS-200	€32,99
3006170013	Vloeibare rubber 5L HBS-200	€134



